

Απρίλιος 2017

ΘΕΟΔΩΡΙΔΗΣ ΙΩΑΝΝΗΣ & ΥΙΟΣ Ο.Ε.



ΚΑΤΑΛΟΓΟΣ ΠΡΟΪΟΝΤΩΝ

Ρούχα εργασίας | Εργαλεία | Ανοξείδωτα εξαρτήματα

Η Εταιρία ΘΕΟΔΩΡΙΔΗΣ ΙΩΑΝΝΗΣ & ΥΙΟΣ ΟΕ εδρεύει στην Θεσσαλονίκη, και δραστηριοποιείται με επιτυχία στον τομέα των βιομηχανικών - ανοξείδωτων ειδών.
 Ιδρύθηκε το 1977 από τον ΘΕΟΔΩΡΙΔΗ ΙΩΑΝΝΗ και από τότε με συνεχή ανοδική πορεία, παρέχει υποστήριξη σε επαγγελματίες και ερασιτέχνες στις ανάγκες τους σε βίδες, εργαλεία και συναφή είδη.
 Η εταιρία είναι σε θέση να καλύπτει τις ανάγκες των πελατών της σε μεγάλη ποικιλία προϊόντων με αξιοπιστία και εμπιστοσύνη.

Τραπεζικοί λογαριασμοί

Eurobank:

Όψεως: 0026 0216 9502 0041 3792
 IBAN: GR66 0260 2160 0009 5020 0413 792

Πειραιώς:

Όψεως: 5223-074887-080
 IBAN: GR93 0172 2230 0052 2307 4887 080

Εθνική:

Όψεως: 236/440409-27
 IBAN: GR65 0110 2360 0000 2364 4040 927

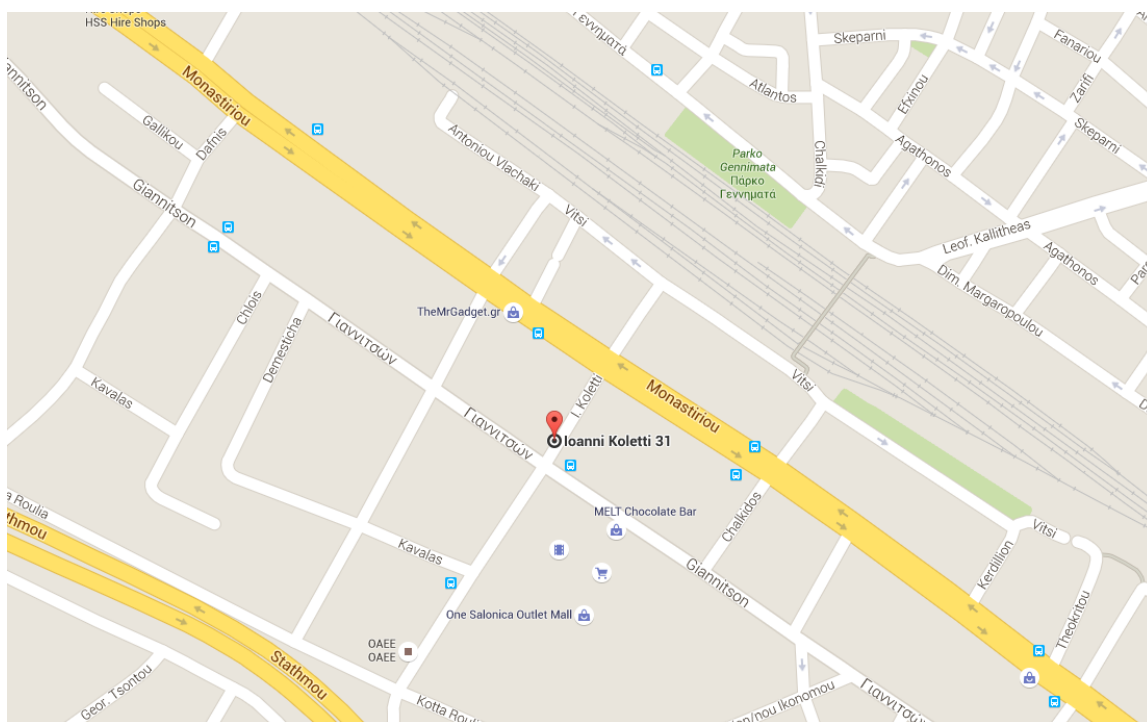

Τρυπανόβιδες με εξάγωνο κεφάλι χωρίς ροδέλα

Χάλυβας C1022



Διαστάσεις	Τιμή
6,3X19	ΡΑΤΗΣΤΕ
6,3X50	ΡΑΤΗΣΤΕ
6,3X60	ΡΑΤΗΣΤΕ
6,3X70	ΡΑΤΗΣΤΕ
6,3X88	ΡΑΤΗΣΤΕ
6,3X100	ΡΑΤΗΣΤΕ
6,3X140	ΡΑΤΗΣΤΕ
6,3X150	ΡΑΤΗΣΤΕ

*Οι τιμές αναφέρονται σε 1000 τεμάχια
Εκπτώση 40% επί των αναγραφόμενων τιμών

Τρυπανόβιδες με εξάγωνο κεφάλι με ροδέλα και φλάντζα

Χάλυβας C1022



Διαστάσεις	Τιμή
6,3X19	ΡΑΤΗΣΤΕ
6,3X50	ΡΑΤΗΣΤΕ
6,3X60	ΡΑΤΗΣΤΕ
6,3X88	ΡΑΤΗΣΤΕ
6,3X100	ΡΑΤΗΣΤΕ

Μεταλλικές ροδέλες με φλάντζα Ø6,3mm
*Οι τιμές αναφέρονται σε 1000 τεμάχια
Εκπτώση 40% επί των αναγραφόμενων τιμών

Τρυπανόβιδες με τραπεζοειδές κεφάλι

Χάλυβας C1022



Μήκος	3,5mm	4,2mm	4,8mm
9,5mm	ΡΑΤΗΣΤΕ		
11mm	ΡΑΤΗΣΤΕ		
13mm	ΡΑΤΗΣΤΕ	ΡΑΤΗΣΤΕ	
16mm	ΡΑΤΗΣΤΕ	ΡΑΤΗΣΤΕ	ΡΑΤΗΣΤΕ
19mm	ΡΑΤΗΣΤΕ	ΡΑΤΗΣΤΕ	ΡΑΤΗΣΤΕ
22mm	ΡΑΤΗΣΤΕ		
25mm	ΡΑΤΗΣΤΕ	ΡΑΤΗΣΤΕ	ΡΑΤΗΣΤΕ
32mm		ΡΑΤΗΣΤΕ	ΡΑΤΗΣΤΕ
38mm		ΡΑΤΗΣΤΕ	ΡΑΤΗΣΤΕ
44mm		ΡΑΤΗΣΤΕ	ΡΑΤΗΣΤΕ
50mm		ΡΑΤΗΣΤΕ	

*Οι τιμές αναφέρονται σε 1000 τεμάχια
Εκπτώση 55% επί των αναγραφόμενων τιμών

Τρυπανόβιδες φρεζάτες

Χάλυβας C1022



Μήκος	3,5mm	4,2mm	4,8mm	5,5mm	6,3mm
9,5mm	ΡΑΤΗΣΤΕ				
13mm	ΡΑΤΗΣΤΕ	ΡΑΤΗΣΤΕ			
16mm	ΡΑΤΗΣΤΕ		ΡΑΤΗΣΤΕ		
19mm	ΡΑΤΗΣΤΕ		ΡΑΤΗΣΤΕ	ΡΑΤΗΣΤΕ	
25mm	ΡΑΤΗΣΤΕ			ΡΑΤΗΣΤΕ	ΡΑΤΗΣΤΕ
32mm	ΡΑΤΗΣΤΕ			ΡΑΤΗΣΤΕ	ΡΑΤΗΣΤΕ
38mm	ΡΑΤΗΣΤΕ			ΡΑΤΗΣΤΕ	ΡΑΤΗΣΤΕ
44mm		ΡΑΤΗΣΤΕ	ΡΑΤΗΣΤΕ		
50mm		ΡΑΤΗΣΤΕ		ΡΑΤΗΣΤΕ	ΡΑΤΗΣΤΕ
60mm				ΡΑΤΗΣΤΕ	ΡΑΤΗΣΤΕ
63mm		ΡΑΤΗΣΤΕ			
70mm					ΡΑΤΗΣΤΕ
75mm					ΡΑΤΗΣΤΕ
88mm					ΡΑΤΗΣΤΕ
100mm					ΡΑΤΗΣΤΕ

*Οι τιμές αναφέρονται σε 1000 τεμάχια
Εκπτώση 40% επί των αναγραφόμενων τιμών

Λαμαρινόβιδες τραπεζοειδείς σταυρού

Χάλυβας C1022



Μήκος	2,9mm	3,5mm	4,2mm	4,8mm	5,5mm	6,3mm
6,5mm	ΡΑΤΗΣΤΕ	ΡΑΤΗΣΤΕ				
9,5mm	ΡΑΤΗΣΤΕ	ΡΑΤΗΣΤΕ	ΡΑΤΗΣΤΕ			
13mm	ΡΑΤΗΣΤΕ	ΡΑΤΗΣΤΕ		ΡΑΤΗΣΤΕ		
16mm	ΡΑΤΗΣΤΕ	ΡΑΤΗΣΤΕ	ΡΑΤΗΣΤΕ	ΡΑΤΗΣΤΕ	ΡΑΤΗΣΤΕ	ΡΑΤΗΣΤΕ
19mm	ΡΑΤΗΣΤΕ	ΡΑΤΗΣΤΕ	ΡΑΤΗΣΤΕ	ΡΑΤΗΣΤΕ	ΡΑΤΗΣΤΕ	ΡΑΤΗΣΤΕ
25mm	ΡΑΤΗΣΤΕ	ΡΑΤΗΣΤΕ	ΡΑΤΗΣΤΕ		ΡΑΤΗΣΤΕ	ΡΑΤΗΣΤΕ
32mm		ΡΑΤΗΣΤΕ	ΡΑΤΗΣΤΕ	ΡΑΤΗΣΤΕ	ΡΑΤΗΣΤΕ	ΡΑΤΗΣΤΕ
38mm		ΡΑΤΗΣΤΕ	ΡΑΤΗΣΤΕ	ΡΑΤΗΣΤΕ	ΡΑΤΗΣΤΕ	ΡΑΤΗΣΤΕ
50mm			ΡΑΤΗΣΤΕ	ΡΑΤΗΣΤΕ	ΡΑΤΗΣΤΕ	ΡΑΤΗΣΤΕ

*Οι τιμές αναφέρονται σε 1000 τεμάχια
Εκπτώση 40% επί των αναγραφόμενων τιμών

Λαμαρινόβιδες φρεζάτες σταυρού

Χάλυβας C1022



Μήκος	2,9mm	3,5mm	4,2mm	4,8mm	5,5mm	6,3mm
9,5mm	ΡΑΤΗΣΤΕ	ΡΑΤΗΣΤΕ				
13mm	ΡΑΤΗΣΤΕ	ΡΑΤΗΣΤΕ	ΡΑΤΗΣΤΕ			
16mm	ΡΑΤΗΣΤΕ	ΡΑΤΗΣΤΕ	ΡΑΤΗΣΤΕ	ΡΑΤΗΣΤΕ	ΡΑΤΗΣΤΕ	
19mm	ΡΑΤΗΣΤΕ	ΡΑΤΗΣΤΕ	ΡΑΤΗΣΤΕ	ΡΑΤΗΣΤΕ	ΡΑΤΗΣΤΕ	ΡΑΤΗΣΤΕ
25mm	ΡΑΤΗΣΤΕ	ΡΑΤΗΣΤΕ	ΡΑΤΗΣΤΕ	ΡΑΤΗΣΤΕ	ΡΑΤΗΣΤΕ	ΡΑΤΗΣΤΕ
32mm		ΡΑΤΗΣΤΕ	ΡΑΤΗΣΤΕ	ΡΑΤΗΣΤΕ	ΡΑΤΗΣΤΕ	ΡΑΤΗΣΤΕ
38mm			ΡΑΤΗΣΤΕ	ΡΑΤΗΣΤΕ	ΡΑΤΗΣΤΕ	ΡΑΤΗΣΤΕ
50mm			ΡΑΤΗΣΤΕ	ΡΑΤΗΣΤΕ	ΡΑΤΗΣΤΕ	ΡΑΤΗΣΤΕ
60mm						ΡΑΤΗΣΤΕ

*Οι τιμές αναφέρονται σε 1000 τεμάχια
Εκπτώση 40% επί των αναγραφόμενων τιμών

Τρυπανόβιδες γυψοσανίδας μαύρες



Διαστάσεις	Τιμή
3,5X35	ΡΑΤΗΣΤΕ
3,5X45	ΡΑΤΗΣΤΕ

*Οι τιμές αναφέρονται σε 1000 τεμάχια
Εκπτώση 55% επί των αναγραφόμενων τιμών

Βίδες γυψοσανίδας μαύρες



Διαστάσεις	Τιμή
3,5X45	ΡΑΤΗΣΤΕ

*Οι τιμές αναφέρονται σε 1000 τεμάχια
Εκπτώση 55% επί των αναγραφόμενων τιμών

Αλφάδια BIG X



Μήκος	Τιμή
80cm	ΡΑΤΗΣΤΕ

Εκπτώση 50% επί των αναγραφόμενων τιμών

Αλφάδια BIG X3



Μήκος	Τιμή
100cm	ΡΑΤΗΣΤΕ
120cm	ΡΑΤΗΣΤΕ
150cm	ΡΑΤΗΣΤΕ
180cm	ΡΑΤΗΣΤΕ
200cm	ΡΑΤΗΣΤΕ

Εκπτώση 50% επί των αναγραφόμενων τιμών

Αλφάδια AZ



Μήκος	Τιμή
80cm	ΡΑΤΗΣΤΕ
100cm	ΡΑΤΗΣΤΕ
120cm	ΡΑΤΗΣΤΕ
150cm	ΡΑΤΗΣΤΕ
180cm	ΡΑΤΗΣΤΕ
200cm	ΡΑΤΗΣΤΕ

Εκπτώση 50% επί των αναγραφόμενων τιμών

Αλφάδια AZM



Με 3 μαγνήτες

Μήκος	Τιμή
100cm	ΡΑΤΗΣΤΕ
120cm	ΡΑΤΗΣΤΕ
150cm	ΡΑΤΗΣΤΕ
180cm	ΡΑΤΗΣΤΕ
200cm	ΡΑΤΗΣΤΕ

Εκπτώση 50% επί των αναγραφόμενων τιμών

Αλφάδια I5



Μήκος	Τιμή
100cm	ΡΑΤΗΣΤΕ
120cm	ΡΑΤΗΣΤΕ

Εκπτώση 50% επί των αναγραφόμενων τιμών

Μολύβια



Τύπος	Τιμή
Ξυλουργού (ZB 25)	ΡΑΤΗΣΤΕ
Μαρκαρίσματος (KB 24)	ΡΑΤΗΣΤΕ

Εκπτώση 50% επί των αναγραφόμενων τιμών

Ιμάντες πρόσδεσης φορτίων



Κωδικός	Πλάτος	Μήκος	Φορτίο	Τιμή
386300	38mm	6 μέτρα	3 τόνοι	ΡΑΤΗΣΤΕ

Εκπτώση 50% επί των αναγραφόμενων τιμών

Ιμάντες πρόσδεσης φορτίων

με μονό γάντζο



Κωδικός	Πλάτος	Μήκος	Φορτίο	Τιμή
509500	50mm	9 μέτρα	5 τόνοι	ΡΑΤΗΣΤΕ

Εκπτώση 50% επί των αναγραφόμενων τιμών

Ιμάντες πρόσδεσης φορτίων

με διπλό γάντζο



Κωδικός	Πλάτος	Μήκος	Φορτίο	Τιμή
509501	50mm	9 μέτρα	5 τόνοι	ΡΑΤΗΣΤΕ

Εκπτώση 50% επί των αναγραφόμενων τιμών

Ιμάντες ανύψωσης φορτίων 50X3,8mm 800 κιλών

Κωδικός	Μέτρα	Τιμή
	3	ΡΑΤΗΣΤΕ
	3,5	ΡΑΤΗΣΤΕ
	4	ΡΑΤΗΣΤΕ
	4,5	ΡΑΤΗΣΤΕ
	5	ΡΑΤΗΣΤΕ
	6	ΡΑΤΗΣΤΕ
	7	ΡΑΤΗΣΤΕ
	8	ΡΑΤΗΣΤΕ
	9	ΡΑΤΗΣΤΕ
	10	ΡΑΤΗΣΤΕ

Εκπτώση 50% επί των αναγραφόμενων τιμών



Ιμάντες ανύψωσης φορτίων 50X7,6mm 2 τόνων

Κωδικός	Μέτρα	Τιμή
	1,5	ΡΑΤΗΣΤΕ
	2	ΡΑΤΗΣΤΕ
	2,5	ΡΑΤΗΣΤΕ
	3	ΡΑΤΗΣΤΕ
	3,5	ΡΑΤΗΣΤΕ
	4	ΡΑΤΗΣΤΕ
	4,5	ΡΑΤΗΣΤΕ
	6	ΡΑΤΗΣΤΕ
	7	ΡΑΤΗΣΤΕ
	8	ΡΑΤΗΣΤΕ
	9	ΡΑΤΗΣΤΕ
	10	ΡΑΤΗΣΤΕ

Εκπτώση 50% επί των αναγραφόμενων τιμών



Άλλεν T

ART-86



Κωδικός	mm	Τιμή
88602000	2,0	ΡΩΤΗΣΤΕ
88604500	4,5	ΡΩΤΗΣΤΕ
88607000	7,0	ΡΩΤΗΣΤΕ

Εκπτώση 50% επί των τιμών

Καρυδάκια T

ART-85

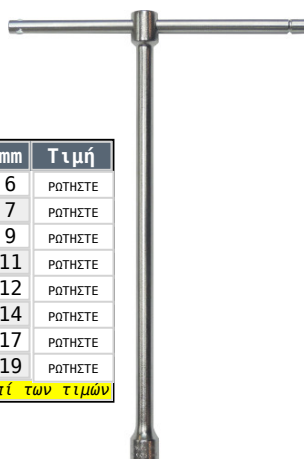

Κωδικός	mm	Τιμή
88506000	6	ΡΩΤΗΣΤΕ
88507000	7	ΡΩΤΗΣΤΕ
88509000	9	ΡΩΤΗΣΤΕ
88511000	11	ΡΩΤΗΣΤΕ
88512000	12	ΡΩΤΗΣΤΕ
88514000	14	ΡΩΤΗΣΤΕ
88517000	17	ΡΩΤΗΣΤΕ
88519000	19	ΡΩΤΗΣΤΕ

Εκπτώση 50% επί των τιμών

Καρυδάκια T σπαστά

ART-84

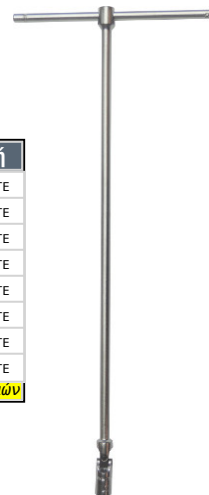

Κωδικός	mm	Τιμή
88406000	6	ΡΩΤΗΣΤΕ
88408000	8	ΡΩΤΗΣΤΕ
88409000	9	ΡΩΤΗΣΤΕ
88411000	11	ΡΩΤΗΣΤΕ
88413000	13	ΡΩΤΗΣΤΕ
88414000	14	ΡΩΤΗΣΤΕ
88415000	15	ΡΩΤΗΣΤΕ
88419000	19	ΡΩΤΗΣΤΕ

Εκπτώση 50% επί των τιμών

Άλλεν T σπαστά

ART-86C3



Κωδικός	mm	Τιμή
886C003	3	ΡΩΤΗΣΤΕ
886C004	4	ΡΩΤΗΣΤΕ
886C005	5	ΡΩΤΗΣΤΕ
886C008	8	ΡΩΤΗΣΤΕ

Εκπτώση 50% επί των τιμών

Καρυδάκια εξάγωνα 1/2"

ART-30



Κωδικός	mm	Τιμή
83012011	11	ΡΩΤΗΣΤΕ
83012020	20	ΡΩΤΗΣΤΕ
83012021	21	ΡΩΤΗΣΤΕ
83012023	23	ΡΩΤΗΣΤΕ
83012025	25	ΡΩΤΗΣΤΕ
83012026	26	ΡΩΤΗΣΤΕ
83012028	28	ΡΩΤΗΣΤΕ
83012030	30	ΡΩΤΗΣΤΕ
83012032	32	ΡΩΤΗΣΤΕ

Εκπτώση 50% επί των τιμών

Γυαλιά προστασίας



ΚΩΔ: G34

Εκπτώση 55%



Τρυπητήρια ζώνης με μύλο

ART-501



Κωδικός	Τιμή
50100220	ΡΩΤΗΣΤΕ

Εκπτώση 50% επί των τιμών

Πλαγιόκοφρες καλωδίων

ART-357



Κωδικός	Τιμή
357IS180	ΡΩΤΗΣΤΕ
357IS200	ΡΩΤΗΣΤΕ

Εκπτώση 50% επί των τιμών

Κυρτά μυτοσίμπιδα

ART-281



Κωδικός	Τιμή
281IS160	ΡΩΤΗΣΤΕ
281IS200	ΡΩΤΗΣΤΕ

Εκπτώση 50% επί των τιμών

Κυρτά μυτοσίμπιδα στρογγυλεπίεδα

ART-283



Κωδικός	Τιμή
283IS160	ΡΩΤΗΣΤΕ

Εκπτώση 50% επί των τιμών

Γαλλικά κλειδιά

ART-516



Μήκος	Τιμή
150mm	ΡΩΤΗΣΤΕ
200mm	ΡΩΤΗΣΤΕ

Εκπτώση 50% επί των τιμών

Ψαλίδια λαμαρίνας

Προέλευση: Κίνα

Κοπή: ίσια-πλάγια



Κωδικός	Τιμή
	ΡΩΤΗΣΤΕ

Εκπτώση 50% επί των τιμών

- Άγκυρες Γ38
 Αδιάβροχα (ντισεράδες) Α9
 Αέρια Β9
 Άκρα συρματόσχοινο Γ22
 Αλοιφές γυαλισματος Β70
 Αλοιφές διάτρησης Β67
 Αλυσίδες Γ38
 Αμόνια Β90
 Αντάπτορες βιολόγων Β16
 Αντισκωριακά Β68
 Αντίστροφα κολαούζα Β77
 Απογυμνωτές καλωδίων Β22
 Ασφάλειες Γ10
 Ασφαλιστικά βιδών Β69
 Ατσάλοστοκοί Β69
 Βαλβίδες εξαέρωσης Γ32
 Βαλίτσες Β7
 Βαριοπούλες Β96
 Βάσεις σωλήνων Γ33
 Βελόνια SDS Β62
 Βελόνια Β96
 Βεντούζες βαλβίδων Β77
 Βίδες αλενόβιδες Γ7
 Βίδες κασονόβιδες Γ5
 Βίδες λαμαρινόβιδες Γ9
 Βίδες μηχανόβιδες Γ4
 Βίδες μπετονόβιδες Β48
 Βίδες μπουζόνια Γ10
 Βίδες μπουλόνια Γ1
 Βίδες νοβοπανόβιδες Γ8
 Βίδες ντίζες Γ1
 Βίδες στριψινοβίδες Γ8
 Βίδες τρυπανόβιδες Γ9
 Βιδοθηλιές Β47
 Βύσματα γυψοσανίδας Β46
 Βύσματα κουφωμάτων Β48
 Βύσματα μεταλλικά Β48
 Βύσματα ντίζας Β48
 Βύσματα ξύλου Β44
 Βύσματα ξύλου inox Γ6
 Βύσματα τοίχου Β45
 Βύσματα χημικά Β48
 Βύσματα χτυπητά Β44
 Γαλότσες Α4
 Γάντζοι Γ27
 Γάντζοι πυροσβεστικοί Γ25
 Γάντια Α17
 Γδάρτες Β22
 Γιλέκα Α8
 Γκαζοτανάλιες Β23
 Γκριπ Β23
 Γκρόβερ Γ3
 Γλύστρες Γ37
 Γρασσαδοράκια Β100
 Γράσσα Β68
 Γυαλιά προστασίας Α11
 Γωνίες Β73
 Γωνίες ραφιών Γ19
 Γωνίες inox Γ19
 Δεματικά Β49
 Δέστρες Γ37
 Διαβήτες Β73
 Διαβρωτικά Β71
 Διαλυτικά Β71
 Διαμαντοτρύπανα Β35
 Δίσκοι δομικών υλικών Β58
 Δίσκοι λείανσης Β66
 Δίσκοι μετάλλων Β59
 Δοκιμαστικά Β13
 Δοκιμαστικά αυτοκινήτων Β100
 Δυναμόκλειδα Β88
 Ελατήρια επιδ. πάσων Β86
 Εμπροσθοκόφτες Β21
 Εντατήρες Γ24
 Εξολκείς Β74
 Επιγονατίδες Α14
 Εργαλεία φελιζόλ Β8
 Εργαλειοθήκες Β2
- Εσωθερμικά ρούχα Α10
 Ζεμπερέκια Γ16
 Ζουμπάδες Β80
 Ζυγκιά Β44
 Ζώνες ανάσχεσης πτώσης Α15
 Ζώνες μέσης Β4
 Θήκες εργαλείων Β4
 Θήκες υλικών Β1
 Θηλιές Β46
 Καβίλιες Γ10
 Καθαριστικά Β70
 Καλάι Β8
 Καλέμια SDS Β62
 Κάλτσες Α5
 Καραμπίνερ Α15
 Καρκίνοι Β77
 Καρυδάκια Β29
 Καρφωτικά Β51
 Κασετίνες υλικών Β1
 Κασονόβιδες Γ5
 Καστάνιες Β31
 Καταβάτες Γ16
 Κατσαβίδια Β13
 Κατσαβίδια κρουστικά Β76
 Κεντραδόροι Β40
 Κεριά Β67
 Κλειδαριές Β95
 Κλειδιά allen Β28
 Κλειδιά torx Β28
 Κλειδιά γαλλικά Β24
 Κλειδιά γαντζόκλειδα Β24
 Κλειδιά γερμανικά Β24
 Κλειδιά γερμανοπολύγωνα Β25
 Κλειδιά καρυδάκια Β29
 Κλειδιά με πείρους Β24
 Κλειδιά ναυτικά Γ21
 Κλειδιά πίπα Β27
 Κλειδιά πολύγωνα Β26
 Κλειδιά σωληνωτά Β27
 Κλειδιά τσοκ Β87
 Κλειδιά φίλτρου Β23
 Κολαούζα Β82
 Κολάρα βιδωτά Β104
 Κόλλες Β69
 Κολλητήρια Β8
 Κονδύλια Β63
 Κοπίδια SDS Β62
 Κοπίδια Β96
 Κοπίλιες Γ10
 Κοπτικά μετάλλων Β60
 Κορδόνια Α5
 Κοτσάνελα Γ37
 Κουβάδες Β97
 Κουμπάσα Β73
 Κόφτες Β21
 Κράνη ασφαλείας Α15
 Κρεμάστρες Γ27
 Κρίκοι Γ11
 Κρουστικά κατσαβίδια Β76
 Κυπρί Β95
 Κώνιοι Β87
 Λαβές γυψοσανίδας Β98
 Λαμαρινοψάλιδα Β55
 Λάμες Β56
 Λάμες inox Γ19
 Λεβιέδες ελαστικών Β75
 Λεβιέδες μηχανημάτων Β102
 Λειαντικά δραπάνου Β65
 Λεπίδες ανταλλακτικές Β51
 Λεπίδες σέγας Β52
 Λεπίδες σιδηροπριόνων Β56
 Λεπίδες σπαθοσέγας Β54
 Λίμες Β93
 Λουκέτα Β95
 Μακαράδες Β97
 Μάνδαλα Β89
 Μάνδαλα inox Γ16
 Μανέλες καστανίας Β31
 Μανέλες φιλίερων Β85
- Μάπες Γ29
 Μαρκαδόροι Β71
 Ματσακόνια Β79
 Μάσκες Α13
 Ματσόλες Β96
 Μαχαιρία τόννου Β63
 Μεζούρες Β72
 Μεντεσέδες Γ13
 Μέτρα Β72
 Μοιρογνωμόνια Β73
 Μόρσες Β90
 Μπανάνες Β5
 Μπαούλα Β3
 Μπουζόνια Γ10
 Μπουζόνια ασφαλείας Α2
 Μπουφάν Α8
 Μυστριά Β97
 Μύτες κατσαβιδιών Β15
 Μυτοτσιμπίδα Β20
 Ντίζες Γ1
 Νυστέρια Β51
 Ξύστρες Β98
 Οδηγοί τρυπανιών Β37
 Οξυγονοκολλήσεις Β10
 Παντελόνια εργασίας Α6
 Παπούτσια ασφαλείας Α1
 Παπούτσια περιπάτου Α1
 Πάτοι παπουτσιών Α5
 Παχύμετρα Β73
 Πένσες Β18
 Πένσες ασφαλειών Β19
 Πένσες κολιέδων Β23
 Περικόχλια Γ2
 Περόνες Γ11
 Περσίδες Γ31
 Περσιναδόροι Β78
 Περσίνια Β78
 Περσίνια inox Γ12
 Πεταλούδες Γ2
 Πιάτα μαγνητικά Β100
 Πιστόλια σιλικόνης Β97
 Πλέγματα Γ31
 Ποδιές εργαλείων Β5
 Πόμολα Β102
 Πολυεργαλεία Β20
 Πόντες τόννου Β87
 Ποτηροκόφτες Β60
 Ποτηροτρύπανα Β60
 Πρέσες ακροδεκτών Β22
 Πρέσες γυψοσανίδας Β98
 Πριόνια Β56
 Πριονοκορδέλες Β57
 Πριονόλαμες Β57
 Προσέλες Β20
 Προσωπίδες Α13
 Πυρογράφοι Β8
 Πύροι εντατήρα Γ11
 Ράουλα Γ28
 Ράσπες γυψοσανίδας Β98
 Ρίγες Β72
 Ροδάντζες Γ22
 Ροδέλες Γ3
 Σακίδια εργαλείων Β6
 Σαπόρτ Β90
 Σαπουνέλαιο Β67
 Σγρόπιες Β81
 Σετ εργαλείων Β29
 Σετ καρυδάκια Β29
 Σημαδευτήρια Β14
 Σιδηροπριόνια Β56
 Σίτες Γ31
 Σκουφάκια Α10
 Σκύλες Β96
 Σολντερίνη Β8
 Σουβλιά Β14
 Σκαπανοσέκουρα Β97
 Σπάτουλες Β98
 Σπειρόμετρα Β73
- Σπρέι βαφής Β71
 Σπρέι μηχανικών Β67
 Στέλλες Β73
 Στένσιλ Β80
 Στηρίγματα σωλήνων Β44
 Στηρίγματα τζαμιών Γ20
 Στοκαδόροι Β98
 Στοπ πόρτας Γ20
 Στοπ συρματόσχοινο Γ22
 Στριφτάρια Γ25
 Στριψινοί Β47
 Σύνδεσμοι σωλήνων Γ34
 Σύρμα Γ31
 Συρματόβουρτσες Β91
 Συρματόσχοινα Γ22
 Σύρτες Γ18
 Σφήνες Β101
 Σφήνες inox Γ10
 Σφυγκτήρες Β89
 Σφυγκτήρες συρματόσχοινο Γ22
 Σφυγκτήρες σωλήνων Γ35
 Σφυριά Β96
 Σωλήνων εξαρτήματα Γ36
 Ταλουρίτ Γ22
 Ταμπακιέρες Β1
 Τάπες καταστρώματος Γ32
 Τάπες περικόχλιων Β102
 Ταπόνια Β99
 Ταυ Β17
 Τεφλόν Β69
 Τζαμοκόφτες Β50
 Τουμπόβουρτσες Β92
 Τροχαλίες Β97
 Τρυπάνια αδαμαντοκεφαλές Β36
 Τρυπάνια αδαμαντοκορώνες Β37
 Τρυπάνια αέρος Β38
 Τρυπάνια γυαλιού Β41
 Τρυπάνια διαμαντοτρύπανα Β35
 Τρυπάνια κεραμικών Β41
 Τρυπάνια μεντεσέδων Β41
 Τρυπάνια μετάλλου καμπάνες Β37
 Τρυπάνια ξύλου Β41
 Τρυπάνια πιλότοι Β37
 Τρυπάνια ποτηροκόφτες Β37
 Τρυπάνια ποτηροτρύπανα Β37
 Τρυπάνια σετ Β42
 Τρυπανόβιδες Γ9
 Τρυπητήρια δέρματος Β18
 Τσάντες εργαλείων Β3
 Τσεκούρια Β97
 Τσιμπίδες Β23
 Τσοκ Β87
 Τσουβαλοδέτες Β97
 Υδραυλικά εξαρτήματα Γ36
 Φαλτσέτες Β51
 Φαρμακεία Α16
 Φιλιέρες Β84
 Φίλλερ Β73
 Φίμπερ λείανσης Β66
 Φλαντζοκόφτες Β81
 Φλις Α10
 Φλόγιστρα Β9
 Φόρμες εργασίας Α7
 Φρεζάκια Β40
 Φρεζάκια καρβιδίου Β43
 Φρέζες κώνικες Β60
 Φτυάρια Β96
 Φωλιές Β87
 Χούφτες Γ29
 Χτυπητά γράμματα Β80
 Ψαλίδια Β55
 Ψαλίδια τουμποράματος Β99
 Ωτασπίδες Α13



ΡΟΥΧΑ ΕΡΓΑΣΙΑΣ

 Δείτε επίσης: Αλφαβητικό ευρετήριο

- A1. Παπούτσια περιπάτου - εύκαμπτα εργασίας
- A2. Παπούτσια χαμηλά - ημιμποτάκια
- A3. Μποτάκια
- A4. Γαλότσες
- A5. Κάλτσες - Πάτοι
- A6. Παντελόνια
- A7. Σαλοπέτες - Φόρμες - Ζώνες
- A8. Γιλέκα
- A9. Μπουφάν
- A10. Φλις - Ισοθερμικά
- A11. Γυαλιά προστασίας
- A12. Γυαλιά προστασίας
- A13. Προσωπίδες - Ωτασπίδες
- A14. Ζώνες - Επιγονατίδες
- A15. Είδη προστασίας πτώσης
- A16. Φαρμακεία
- A17. Γάντια

 FO Αντοχή σε λάδια	 ACID RESISTANCE Αντοχή σε οξέα	 GRIP Καλό κράτημα	 HRO 300° Αντοχή σόλας σε υψηλές θερμοκρασίες
 LIGHT Πολύ ελαφρύ σε βάρος	 WRU Αδιάβροχα στο επάνω μέρος	 SWEAT PROOF Αναπνέουν από το επάνω μέρος	 FLEX Πολύ εύκαμπτα
 ANTISTATIC Αντιστατικές ιδιότητες			
 PU Σόλα με πολυουρεθάνη	 PU PU Σόλα με διπλή στρώση πολυουρεθάνης	 PU TPU Σόλα με διπλή στρώση: πολυουρεθάνη - θερμοστατική πολυουρεθάνη	 EVA RUBBER Σόλα με διπλή στρώση: EVA - Κατσούκ
 light CAP Ελαφρύ προστατευτικό επίθεμα στα δάκτυλα	 high FLEX Ελαφρύ προστατευτικό επίθεμα στη σόλα	 hard CAP Προστατευτικό επίθεμα από ανοξείδωτο ατσάλι στα δάκτυλα	 INOX Προστατευτικό επίθεμα από ανοξείδωτο ατσάλι στη σόλα



Αθλητικά παπούτσια WALKING

Κωδικός	Νούμερο
41500	40
41501	41
41502	42
41503	43
41504	44
41505	45
41506	46



Χωρίς προστασία



Kapriol
utensili per l'edilizia

Αθλητικά παπούτσια RUNNING

Κωδικός	Νούμερο
41550	40
41551	41
41552	42
41553	43
41554	44
41555	45
41556	46



Χωρίς προστασία



Kapriol
utensili per l'edilizia

Αθλητικά παπούτσια HIKING

Κωδικός	Νούμερο
42680	40
42681	41
42682	42
42683	43
42684	44
42685	45
42686	46
42700	40
42701	41
42702	42
42703	43
42704	44
42705	45
42706	46

Χωρίς προστασία



Kapriol
utensili per l'edilizia

Αθλητικά παπούτσια DENVER

Κωδικός	Νούμερο
41510	40
41511	41
41512	42
41513	43
41514	44
41515	45
41516	46

Χωρίς προστασία



Kapriol
utensili per l'edilizia

Αθλητικά παπούτσια ARROW S1P μπλε

Κωδικός	Νούμερο
42921	41
42922	42
42923	43
42924	44
42925	45
42926	46



Kapriol
utensili per l'edilizia

Παπούτσια ασφαλείας DERBY S1P μπλε

Κωδικός	Νούμερο
41980	40
41981	41
41982	42
41983	43
41984	44
41985	45
41986	46
41987	47

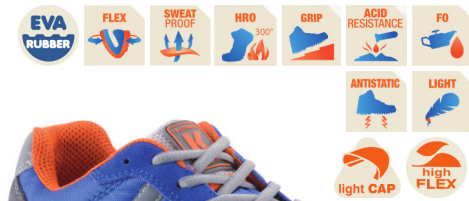

Kapriol
utensili per l'edilizia

Παπούτσια ασφαλείας DERBY S3 παραλαγή

Κωδικός	Νούμερο
42771	41
42772	42
42773	43
42774	44
42775	45
42776	46

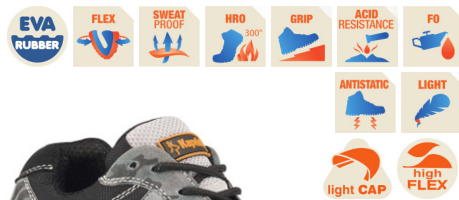

Kapriol
utensili per l'edilizia

Παπούτσια ασφαλείας SILVER S1P μαύρα

Κωδικός	Νούμερο
42500	40
42501	41
42502	42
42503	43
42504	44
42505	45
42506	46
42507	47



Kapriol
utensili per l'edilizia

Παπούτσια ασφαλείας MAGDA S1P

Κωδικός	Νούμερο
41828	38
41829	39
41830	40
41831	41
41832	42
41833	43
41834	44
41835	45

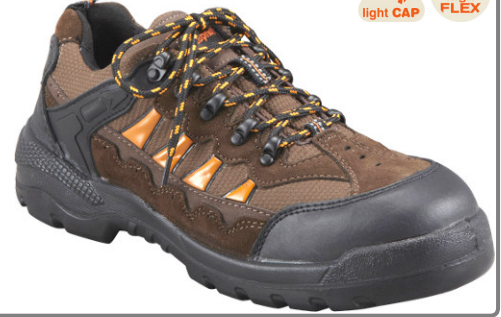

Kapriol
utensili per l'edilizia

Παπούτσια ασφαλείας DAKOTA LOW S3

Κωδικός	Νούμερο
41860	40
41861	41
41862	42
41863	43
41864	44
41865	45
41866	46



Kapriol
utensili per l'edilizia

Μποτάκια ασφαλείας S3 THUNDER LOW

Κωδικός	Νούμερο
42810	40
42811	41
42812	42
42813	43
42814	44
42815	45
42816	46

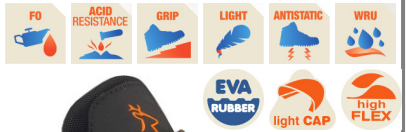

Kapriol
utensili per l'edilizia

Παπούτσια ασφαλείας NEW ORLEANS LOW S1P

Κωδικός	Νούμερο
41381	41
41382	42
41383	43
41384	44
41385	45
41386	46



Kapriol
utensili per l'edilizia

Παπούτσια ασφαλείας SIOUX LOW S1P

Κωδικός	Νούμερο
41031	41
41032	42
41033	43
41034	44
41035	45
41036	46



Kapriol
utensili per l'edilizia

Μποτάκια ασφαλείας NEW ORLEANS HIGH S1P

Κωδικός	Νούμερο
41391	41
41392	42
41393	43
41394	44
41395	45
41396	46



Kapriol
utensili per l'edilizia

Μποτάκια ασφαλείας SIOUX HIGH S1P

Κωδικός	Νούμερο
41041	41
41042	42
41043	43
41044	44
41045	45
41046	46
41047	47



Kapriol
utensili per l'edilizia

Μποτάκια ασφαλείας PATROL HIGH S3

Κωδικός	Νούμερο
43041	41
43042	42
43043	43
43044	44
43045	45
43046	46

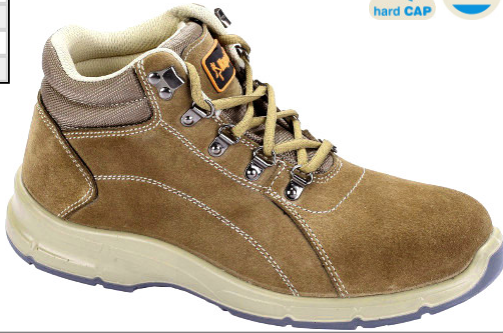

Kapriol
utensili per l'edilizia

Μποτάκια ασφαλείας JACK HIGH S3

Κωδικός	Νούμερο
42961	41
42962	42
42963	43
42964	44
42965	45
42966	46



Kapriol
utensili per l'edilizia

Μποτάκια ασφαλείας TUCSON S3

Κωδικός	Νούμερο
41320	40
41321	41
41322	42
41323	43
41324	44
41325	45
41326	46
41327	47



Kapriol
utensili per l'edilizia

Μποτάκια ασφαλείας MONTREAL S3

Κωδικός	Νούμερο
41250	40
41251	41
41252	42
41253	43
41254	44
41255	45
41256	46

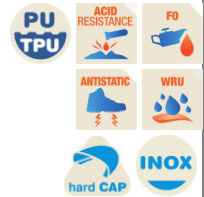

Kapriol
utensili per l'edilizia

Μποτάκια ασφαλείας DAKOTA HIGH S3 καφέ

Κωδικός	Νούμερο
41870	40
41871	41
41872	42
41873	43
41874	44
41875	45
41876	46



Kapriol
utensili per l'edilizia

Μποτάκια ασφαλείας DAKOTA HIGH S3 μαύρα

Κωδικός	Νούμερο
41890	40
41891	41
41892	42
41893	43
41894	44
41895	45
41896	46



Kapriol
utensili per l'edilizia

Μποτάκια ασφαλείας SPENCER S3

Κωδικός	Νούμερο
41970	40
41971	41
41972	42
41973	43
41974	44
41975	45
41976	46
41977	47



Kapriol
utensili per l'edilizia

Μποτάκια ασφαλείας S3 THUNDER HIGH

Κωδικός	Νούμερο
42820	40
42821	41
42822	42
42823	43
42824	44
42825	45
42826	46



Kapriol
utensili per l'edilizia

Γαλότσες γονάτου HUNTER

EN 347-1

Κωδικός	Νούμερο
42020	40
42021	41
42022	42
42023	43
42024	44
42025	45
42026	46



Kapriol
utensili per l'edilizia

Ενισχυμένες βαμβακερές κάλτσες TUNDRA

Κωδικός	Νούμερο
28445	39 - 41
28446	42 - 44
28447	45 - 46



Kapriol
utensili per l'edilizia

Αντικραδασμικές κάλτσες CONFORT

Κωδικός	Νούμερο
31355	39 - 41
31356	42 - 44
31357	45 - 46



Kapriol
utensili per l'edilizia

Πάτοι παπουτσιών EVA GEL

Κωδικός	Νούμερο
42125	39 - 40
42126	41 - 42
42127	43 - 44
42128	45 - 47



Kapriol
utensili per l'edilizia

Πάτοι παπουτσιών GEL

Κωδικός	Νούμερο
42113	39 - 41
42114	42 - 44
42115	45 - 47



Kapriol
utensili per l'edilizia

Κορδόνια παπουτσιών

ΚΩΔ: 42105



Kapriol
utensili per l'edilizia

Σπρέι αδιαβροχοποίησης παπουτσιών

ΚΩΔ: 42100



Kapriol
utensili per l'edilizia

Παντελόνι εργασίας TENERÈ pixel

Κωδικός	Μέγεθος
31625	S
31626	M
31627	L
31628	XL



Kapriol
utensili per l'edilizia

Παντελόνι εργασίας TENERÈ μπλε

Κωδικός	Μέγεθος
28530	S
28531	M
28532	L
28533	XL
28534	XXL
28535	XXXL



Kapriol
utensili per l'edilizia

Παντελόνι εργασίας TENERÈ γκρι

Κωδικός	Μέγεθος
31119	S
31120	M
31121	L
31122	XL
31123	XXL
31124	XXXL



Kapriol
utensili per l'edilizia

Παντελόνι εργασίας TENERÈ μπεζ - μπλε

Κωδικός	Μέγεθος
28329	S
28330	M
28331	L
28332	XL
28333	XXL



Kapriol
utensili per l'edilizia

Παντελόνι εργασίας VITTORIA

Κωδικός	Μέγεθος
31580	M
31581	L
31582	XL
31583	XXL
31584	XXXL



Kapriol
utensili per l'edilizia

Παντελόνι εργασίας NAMIB

Κωδικός	Μέγεθος
28811	M
28812	L
28813	XL
28814	XXL
28815	XXXL



Kapriol
utensili per l'edilizia

Παντελόνι εργασίας NIGER γκρι

Κωδικός	Μέγεθος
31049	S
31050	M
31051	L
31052	XL
31053	XXL
31054	XXXL



Kapriol
utensili per l'edilizia

Παντελόνι εργασίας NIGER γκρι-μαύρο

Κωδικός	Μέγεθος
31056	M
31057	L
31058	XL
31059	XXL



Kapriol
utensili per l'edilizia

Παντελόνι ACTIVE και μπουφάν TAKLA

Κωδικός	Μέγεθος
32047	M
32048	L
32049	XL
32050	XXL

Στενή γραμμή

Ισχύει μέχρι εξαντλήσεως αποθεμάτων



Kapriol
utensili per l'edilizia

Παντελόνι εργασίας SMART γκρι-μαύρο

Κωδικός	Μέγεθος
31916	M
31917	L
31918	XL
31919	XXL
31920	XXXL



Kapriol
utensili per l'edilizia

Φόρμα εργασίας BASIC

Κωδικός	Μέγεθος
80078	L
80079	XL
80080	XXL



Kapriol
utensili per l'edilizia

Φόρμα εργασίας TENERÈ

Μπεζ

Κωδικός	Μέγεθος
28319	S
28320	M
28321	L
28322	XL
28323	XXL
28324	XXXL



Kapriol
utensili per l'edilizia

Φόρμα εργασίας KALAHARI

Μπλε

Κωδικός	Μέγεθος
28604	S
28605	M
28606	L
28607	XL
28608	XXL
28609	XXXL



Kapriol
utensili per l'edilizia

Φόρμα εργασίας

Κωδικός	Μέγεθος
31935	M
31936	L
31937	XL
31938	XXL

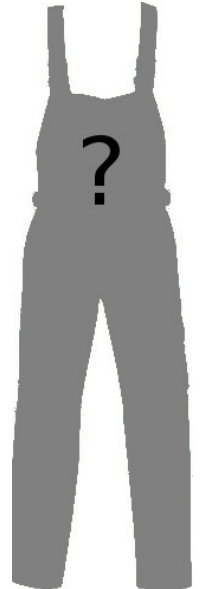

Kapriol
utensili per l'edilizia

Βερμούδα εργασίας KAVIR

Κωδικός	Μέγεθος
31590	M
31591	L
31592	XL
31593	XXL



Kapriol
utensili per l'edilizia

Δερμάτινη ζώνη

ΚΩΔ: 25013



Kapriol
utensili per l'edilizia

Πολυεστερική ζώνη μαύρη

K-Belt

ΚΩΔ: 25037



Kapriol
utensili per l'edilizia

Μπουφάν αμάνικο ΡΥΤΗΟΝ

Κωδικός	Μέγεθος
31430	M
31431	L
31432	XL
31433	XXL



Kapriol
utensili per l'edilizia

Μπουφάν αμάνικο ΚΑΒΙΡ

Κωδικός	Μέγεθος
31500	M
31501	L
31502	XL
31503	XXL



Kapriol
utensili per l'edilizia

Μπουφάν αμάνικο ΤΕΜΠΕΣΤ

Κωδικός	Μέγεθος
28670	M
28671	L
28672	XL
28673	XXL
28674	XXXL



Kapriol
utensili per l'edilizia

Μπουφάν αμάνικο ΒΡΕΝΤΑ

Κωδικός	Μέγεθος
31221	L
31222	XL
31223	XXL
31224	XXXL



Kapriol
utensili per l'edilizia

Γιλέκο εργαλειοφόρο SMART μαύρο

Με διπλή σειρά τσέπες

Κωδικός	Μέγεθος
31715	M
31716	L
31717	XL
31718	XXL



Kapriol
utensili per l'edilizia

Μπουφάν αμάνικο SMART γκρι

Κωδικός	Μέγεθος
32070	M
32071	L
32072	XL
32073	XXL
32074	XXXL



Kapriol
utensili per l'edilizia

Μπουφάν αμάνικο ΝΕΒΑΔΑ

Κωδικός	Μέγεθος
31662	XL
31663	XXL



Kapriol
utensili per l'edilizia

Μπουφάν ντούμπλε φας ΚΟΝΒΕΡΤ

Κωδικός	Μέγεθος
31677	XL
31678	XXL



Kapriol
utensili per l'edilizia

Μπουφάν εργασίας CALGARY

Κωδικός	Μέγεθος
31546	L
31547	XL
31548	XXL
31549	XXXL



Kapriol
utensili per l'edilizia

Μπουφάν εργασίας CALGARY

Κωδικός	Μέγεθος
31551	L
31552	XL
31553	XXL
31554	XXXL



Kapriol
utensili per l'edilizia

Μπουφάν εργασίας DRAGON

Κωδικός	Μέγεθος
28806	L
28807	XL
28808	XXL
28809	XXXL



Kapriol
utensili per l'edilizia

Μπουφάν εργασίας TAKLA

Κωδικός	Μέγεθος
31380	M
31381	L
31382	XL
31383	XXL



Kapriol
utensili per l'edilizia

Μπουφάν εργασίας OTTAWA

Κωδικός	Μέγεθος
31541	L
31542	XL
31543	XXL
31544	XXXL



Kapriol
utensili per l'edilizia

Μπουφάν εργασίας VITTORIA

Κωδικός	Μέγεθος
31695	M
31696	L
31697	XL
31698	XXL



Kapriol
utensili per l'edilizia

Σετ αδιάβροχα παντελόνι - σακάκι

Κωδικός	Χρώμα	Μέγεθος
28180		XL
28181	Κίτρινο	XXL
28182	Πράσινο	XL
28183		XXL



Kapriol
utensili per l'edilizia

Μπουφάν εργασίας FELPA γκρι

Κωδικός	Μέγεθος
28355	M
28356	L
28357	XL
28358	XXL



Kapriol
utensili per l'edilizia

Μπουφάν εργασίας FELPA μπλε

Κωδικός	Μέγεθος
28350	M
28351	L
28352	XL
28353	XXL



Kapriol
utensili per l'edilizia

Φλις εργασίας BEAR καφέ

Κωδικός	Μέγεθος
31015	M
31016	L
31017	XL
31018	XXL
31019	XXXL



Kapriol
utensili per l'edilizia

Φλις εργασίας BEAR πράσινα

Κωδικός	Μέγεθος
31010	M
31011	L
31012	XL
31013	XXL
31014	XXXL



Kapriol
utensili per l'edilizia

Εσωθερμικό μπλουζάκι

Κωδικός	Μέγεθος
28790	M
28791	L
28792	XL
28793	XXL



Kapriol
utensili per l'edilizia

Εσωθερμικό παντελόνι

Κωδικός	Μέγεθος
28785	M
28786	L
28787	XL
28788	XXL



Kapriol
utensili per l'edilizia

Σκουφάκι πλεκτό

ΚΩΔ: 31308



Kapriol
utensili per l'edilizia

Μάσκα προστασίας RACING γκρι



ΚΩΔ: 28173

Kapriol
utensili per l'edilizia

Μάσκα προστασίας RACING πορτοκαλί



ΚΩΔ: 28174

Kapriol
utensili per l'edilizia

Μάσκα προστασίας FULL PROTECTION



ΚΩΔ: 28177

Kapriol
utensili per l'edilizia

Γυαλιά προστασίας COMBI



ΚΩΔ: 28160

Kapriol
utensili per l'edilizia

Γυαλιά προστασίας INTEGRAL γκρι



ΚΩΔ: 28179

Kapriol
utensili per l'edilizia

Γυαλιά προστασίας INTEGRAL πορτοκαλί



ΚΩΔ: 28178

Kapriol
utensili per l'edilizia

Γυαλιά προστασίας με μεταλλικό σκελετό



ΚΩΔ: G42



Γυαλιά προστασίας



ΚΩΔ: G14



Γυαλιά προστασίας



ΚΩΔ: G15



Γυαλιά προστασίας (Νέο μοντέλο)



ΚΩΔ: G20



Γυαλιά προστασίας



ΚΩΔ: G41



Γυαλιά προστασίας



ΚΩΔ: G23



Γυαλιά προστασίας



ΚΩΔ: G24



Γυαλιά προστασίας



ΚΩΔ: G17



Γυαλιά προστασίας



ΚΩΔ: G18



Γυαλιά προστασίας



ΚΩΔ: G25



Προσωπίδα ασφαλείας



ΚΩΔ: 28114

Kapriol
utensili per l'edilizia

Μάσκες κυπελοειδείς FFP1 3 τεμάχια



ΚΩΔ: 28121

Kapriol
utensili per l'edilizia

Μάσκες κυπελοειδείς FFP3 3 τεμάχια

Με φίλτρο ενεργού άνθρακα



ΚΩΔ: 28123

Kapriol
utensili per l'edilizia

Ωτασπίδες εργασίας 23dB CLASSIC



ΚΩΔ: 28161

Kapriol
utensili per l'edilizia

Ωτασπίδες εργασίας 24dB SILVER 24



ΚΩΔ: 28102

Kapriol
utensili per l'edilizia

Ωτασπίδες εργασίας 29dB TECNO



ΚΩΔ: 28171

Kapriol
utensili per l'edilizia

Ωτασπίδες ζεύγος



ΚΩΔ: 28113

Kapriol
utensili per l'edilizia

Ένθετες επιγονατίδες



ΚΩΔ: 25257

Kapriol
utensili per l'edilizia

Επιγονατίδες



ΚΩΔ: ΚΤ 100TB

PLANO

Επιγονατίδες



ΚΩΔ: ΚΤ 300TB

PLANO

Επιγονατίδες



ΚΩΔ: ΚΤ 500TB

PLANO

Επιγονατίδες από PVC & σιλίκονη



ΚΩΔ: 25251

Kapriol
utensili per l'edilizia

Ζώνη προστασίας μέσης



ΚΩΔ: SB100

PLANO

Σύνδεσμος ασφαλείας 25kN



ΚΩΔ: 27989

Kapriol
utensili per l'edilizia

Σύνδεσμος ασφαλείας 50kN



ΚΩΔ: 27991

Kapriol
utensili per l'edilizia

Σύνδεσμος ασφαλείας 20kN



ΚΩΔ: 27990

Kapriol
utensili per l'edilizia

Ζώνη ανάσχεσης πτώσης BASIC DUO



ΚΩΔ: 27955

Kapriol
utensili per l'edilizia

Ζώνη ανάσχεσης πτώσης GAMMA 2



ΚΩΔ: 27973

Kapriol
utensili per l'edilizia

Ζώνη θέσης



ΚΩΔ: 27977

Kapriol
utensili per l'edilizia

Ανασχετήρας ασφαλείας

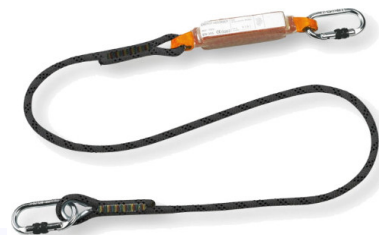

ΚΩΔ: 27978

Kapriol
utensili per l'edilizia

Κράνος ασφαλείας



ΚΩΔ: 27999

Kapriol
utensili per l'edilizia

Προσωπίδα κράνους



ΚΩΔ: 28005

Kapriol
utensili per l'edilizia

Κράνος εργαταξίου κόκκινο



ΚΩΔ: 28500

Kapriol
utensili per l'edilizia

Κράνος εργαταξίου κίτρινο



ΚΩΔ: 28501

Kapriol
utensili per l'edilizia

Γάντια νιτριλίου THIN TOUCH

Κωδικός	Μέγεθος
28054	No 8
28055	No 9
28056	No 10
28043	No 11



Kapriol
utensili per l'edilizia

Γάντια νιτριλίου DOTS

Κωδικός	Μέγεθος
28032	9
28033	10



Kapriol
utensili per l'edilizia

Γάντια NEOPRENE

Κωδικός	Μέγεθος
28150	10



Kapriol
utensili per l'edilizia

Γάντια οδήγησης DRIVER

Κωδικός	Μέγεθος
28039	11



Kapriol
utensili per l'edilizia

Γάντια μηχανικού IMPACT

Κωδικός	Μέγεθος
28050	9
28051	10
28052	11



Kapriol
utensili per l'edilizia

Γάντια εγκαταστάτη INSTALLER

Κωδικός	Μέγεθος
28040	10
28041	11



Kapriol
utensili per l'edilizia



ΕΡΓΑΛΕΙΑ

B1. Θήκες υλικών
 B2. Εργαλειοθήκες
 B3. Εργαλειοθήκες - Μπαούλα
 B4. Θήκες εργαλείων
 B5. Ποδιές εργαλείων
 B6. Σακίδια
 B7. Βαλίτσες
 B8. Κολλητήρια
 B9. Φλόγιστρα - Κολλητήρια
 B10. Οξυγονοκολλήσεις
 B11. Οικιακά
 B12. Φακοί
 B13. Κατσαβίδια
 B14. Κατσαβίδια
 B15. Μύτες κατσαβιδιών
 B16. Μύτες κατσαβιδιών
 B17. Ταυ
 B18. Πένσες
 B19. Πένσες ασφαλείων
 B20. Μυτοσίμπιδα
 B21. Κόφτες
 B22. Απογυμνωτές καλωδίων
 B23. Γκαζοτανάλιες
 B24. Γερμανικά - Γαλλικά κλειδιά
 B25. Κλειδιά γερμανοπολύγων
 B26. Κλειδιά πολύγωνα
 B27. Κλειδιά πίπα - σωληνωτά - πολύσφηνα - ribe - allen - torx
 B28. Σετ κλειδιά allen - torx
 B29. Καρυδάκια - Εργαλεία σετ
 B30. Καρυδάκια σετ
 B31. Καστάνιες - Μανέλες
 B32. Καρυδάκια μεμονωμένα
 B33. Καρυδάκια μεμονωμένα
 B34. Καρυδάκια αέρος
 B35. Τρυπάνια Masonry
 B36. Τρυπάνια SDS-PLUS
 B37. Ποτηροτρύπανα δομικών υλικών
 B38. Τρυπάνια αέρος μαύρα
 B39. Τρυπάνια αέρος κοβαλτίου
 B40. Τρυπάνια αέρος
 B41. Τρυπάνια ξύλου - κεραμικών
 B42. Τρυπάνια σετ
 B43. Φρεζάκια καρβιδίου
 B44. Βύσματα ξύλου - στηρίγματα σωλήνων
 B45. Βύσματα τούβλου
 B46. Βύσματα γυψοσανίδας
 B47. Βίδες
 B48. Βύσματα μπετού
 B49. Δεματικά
 B50. Τζαμοκόφτες - Ξύστρες

B51. Φαλτσέτες - Λεπίδες - Καρφωτικά χειρός
 B52. Λεπίδες σέγας 1
 B53. Λεπίδες σέγας 2
 B54. Λεπίδες σπαθοσέγας
 B55. Ψαλίδια
 B56. Πριόνια
 B57. Πριονοκορδέλες
 B58. Δίσκοι κοπής δομικών υλικών
 B59. Δίσκοι κοπής μετάλλων
 B60. Κοπτικά τρύπας μετάλλων
 B61. Κοπτικά τρύπας μετάλλων
 B62. Κοπίδια - Καλέμια - Βελόνια
 B63. Μαχαίρια τόννου
 B64. Λειαντικά χειρός
 B65. Λειαντικά δραπάνου
 B66. Λειαντικά τροχού
 B67. Λιπαντικά
 B68. Γράσσα
 B69. Κόλλες
 B70. Καθαριστικά
 B71. Χρώματα - σπρέι
 B72. Μέτρα
 B73. Όργανα μέτρησης
 B74. Εξολκείς 1
 B75. Εξολκείς 2
 B76. Εξολκείς 3
 B77. Εξολκείς 4
 B78. Περτσινάδοροι - περτσίνια
 B79. Σφυριά
 B80. Πόντες - Στένσιλ
 B81. Κοπτικά χειρός
 B82. Κολαούζα
 B83. Κολαούζα
 B84. Φιλιέρες
 B85. Μανέλες κολαούζων - φιλιέρων
 B86. Επισκευή πάσων
 B87. Τσοκ
 B88. Δυναμόκλειδα
 B89. Σφυγκτήρες μαραγκών
 B90. Μόρσες - Σαπόρτ - Αμόνια
 B91. Συρματόβουρτσες 1
 B92. Συρματόβουρτσες 2
 B93. Λίμες
 B94. Ηλεκτροκολλήσεις
 B95. Λουκέτα
 B96. Εργαλεία οικοδόμων
 B97. Εργαλεία οικοδόμων
 B98. Εργαλεία γυψοσανίδας
 B99. Εργαλεία υδραυλικών
 B100. Εργαλεία αυτοκινήτου
 B101. Σφήνες
 B102. Πόμολα βακελίτη - λεβιέδες
 B103. Πόμολα βακελίτη - λεβιέδες
 B104. Βιδωτά κολάρα σφυγκτήρες

Δείτε επίσης: Αλφαβητικό ευρετήριο



Κασετίνα υλικών 6 θέσεων 7"

16,5X12X3,5cm



ΚΩΔ: 3449



Κασετίνα υλικών 6 θέσεων 9"

22X13X3,5cm



ΚΩΔ: 3450



Κασετίνα υλικών 4-19 θέσεων 11"

27,5X18X4cm



ΚΩΔ: 3600



Κασετίνα υλικών 8-30 θέσεων 11"

27,5X18X13cm



ΚΩΔ: 4600



Κασετίνα υλικών 4-24 θέσεων 14"

35,5X23X5cm



ΚΩΔ: 3700



Κασετίνα υλικών 4-9 θέσεων 11"

27,5X18X7cm

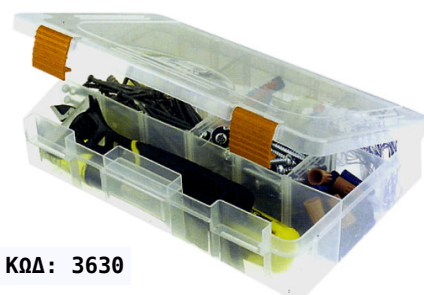

ΚΩΔ: 3630



Κασετίνα υλικών 4-15 θέσεων 14"

35,5X22X8,2cm

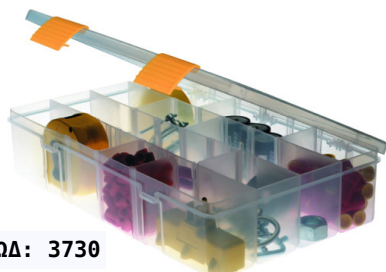

ΚΩΔ: 3730



ΣΕΤ 4 ΚΑΣΕΤΙΝΕΣ ΥΛΙΚΩΝ 11"

28X25X33cm



ΚΩΔ: 967



Κασετίνα υλικών 9 θέσεων 16"

42X37,2X10cm (8 αποσπώμενες)



ΚΩΔ: 5730



Εργαλειοθήκη 15"

39X21X19cm



ΚΩΔ: 351



Εργαλειοθήκη 16"

42X23X23cm



ΚΩΔ: 451



Εργαλειοθήκη 20"

51X28X29cm



ΚΩΔ: 652



Εργαλειοθήκη ηλ. εργαλείων 15"

38X14,5X35cm



ΚΩΔ: 999



Εργαλειοθήκη 17"

44X26X26cm



ΚΩΔ: 911



Εργαλειοθήκη 26"

66X27X29cm



ΚΩΔ: 682



Εργαλειοθήκη 23"

58X34X31cm



ΚΩΔ: 538



Τσάντα εργαλείων

31X24X19cm
με σκληρό
πάτο



ΚΩΔ: 513000



Τσάντα εργαλείων

41X24X26cm
με σκληρό
πάτο



ΚΩΔ: 513002



Τσάντα εργαλείων

50X25X29cm



ΚΩΔ: 513004



Τσάντα εργαλείων

48X29X32cm



ΚΩΔ: 513007



Εργαλειοθήκη μπαούλο 32"

81x42x38cm



ΚΩΔ: DISCOVER



Μπαούλο 24"

60X47X40cm



ΚΩΔ: HDP60



Μπαούλο 31"

80X50X48cm



ΚΩΔ: HDP80



Μπαούλο 39"

100X50X48cm



ΚΩΔ: HDP100R



Θήκη για μικρά κινητά



ΚΩΔ: 549TB



Θήκη ώμου



ΚΩΔ: 556TB



Θήκη ώμου



ΚΩΔ: 543TB



Θήκη ώμου



ΚΩΔ: 550NT



Πλάγια θήκη ζώνης



ΚΩΔ: 522TB



Θήκη ζώνης για ηλ. εργαλεία



ΚΩΔ: 531TB



Θήκη ζώνης για σφυριά



ΚΩΔ: 526TB



Θήκη ζώνης για σφυριά



ΚΩΔ: 25016



Θήκη ζώνης για κινητό



ΚΩΔ: 25024



Θήκη εργαλείων τυλιγόμενη

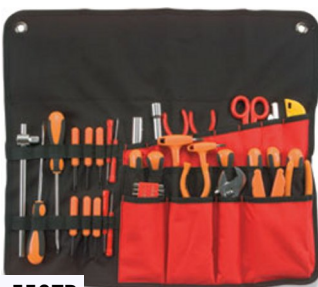

ΚΩΔ: 558TB



Θήκη εργαλείων βαλίτσα



ΚΩΔ: 552TB



Βαλίτσα εργαλείων



ΚΩΔ: 559TB



Πολυεστερική ζώνη



ΚΩΔ: 530TB



Ποδιά εργαλείων μονή
Με ζώνη



ΚΩΔ: 546TB



Ποδιά εργαλείων μονή



ΚΩΔ: 534TB



Ποδιά εργαλείων μονή



ΚΩΔ: 533TB



Ποδιά εργαλείων μονή
Με 2 μάντες προστασίας πτώσης εργαλείων



ΚΩΔ: 52205



Ποδιά εργαλείων διπλή
Μέση 90 - 130cm



ΚΩΔ: 52200



Μπανάνα μέσης



ΚΩΔ: 25032



Τσάντα ώμου οβάλ



ΚΩΔ: 545TB



Σακίδιο πλάτης

43X35X16cm



ΚΩΔ: 542TB



Σακίδιο πλάτης

48X29X32cm



ΚΩΔ: 513006



Σακίδιο εργαλείων τρόλεϋ

45X30X45cm



ΚΩΔ: 513021



Βαλίτσα εργαλείων

48X29X32cm



ΚΩΔ: 513008



Βαλίτσα εργαλείων

30X42,5X11cm



ΚΩΔ: XT271



Βαλίτσα 19"

48X17X40cm



ΚΩΔ: 100E



Βαλίτσα τρόλεϋ 19"

48X24X46cm



ΚΩΔ: 120E



Σκληρή Βαλίτσα 21"

53X16X42cm



ΚΩΔ: 400



Σκληρή Βαλίτσα 21"

53X20X42cm



ΚΩΔ: 600



Σκληρή Βαλίτσα τρόλεϋ 21"

53X20X42cm



ΚΩΔ: 620



Βαλίτσα αδιάβροχη IP67 21"

52,5X17X40cm



ΚΩΔ: PC700



Βαλίτσα αδιάβροχη IP67 21" τρόλεϋ

52,5X22X40cm



ΚΩΔ: PC720



Βαλίτσα αδιάβροχη IP67 21"

52,5X22X40cm



ΚΩΔ: PC800



Βαλίτσα αδιάβροχη IP67 21" τρόλεϋ

52,5X27X40cm



ΚΩΔ: PC820



Σολντερίνη 50gr



Κωδικός	Τιμή
415010	ΡΑΤΗΣΤΕ



Σολντερίνη 100gr



Κωδικός	Τιμή
85550	ΡΑΤΗΣΤΕ



Καλάι 250gr



Κωδικός	Πάχος	Τιμή
854501250	1mm	ΡΑΤΗΣΤΕ
8545115250	1,5mm	ΡΑΤΗΣΤΕ
854522250	2mm	ΡΑΤΗΣΤΕ



Κολητήρι μπαταρίας

Λειτουργεί με μπαταρίες AA
ΚΩΔ: 1620



Κολητήρι αερίου 3 σε 1

- Φλόγιτρο
- Κολητήρι
- Πυρογράφος

ΚΩΔ: 12100 KIT



Κολητήρια 230V



Κωδικός	Ισχύς	Τιμή
370003	30W	ΡΑΤΗΣΤΕ
370006	60W	ΡΑΤΗΣΤΕ
370010	100W	ΡΑΤΗΣΤΕ



Κολητήρια 230V



Με 2 μύτες

Κωδικός	Ισχύς	Τιμή
170040	30W	ΡΑΤΗΣΤΕ
170060	40W	ΡΑΤΗΣΤΕ
170100	100W	ΡΑΤΗΣΤΕ



Κολητήρι πιστόλι 200W

ΚΩΔ: 1740 PRO



Κολητήρια με χαβιά

Κωδικός	Τύπος	Τιμή
3030N	230V 120W	ΡΑΤΗΣΤΕ
3040N	230V 250W	ΡΑΤΗΣΤΕ



Κολητήρια με χαβιά

Κωδικός	Τύπος	Τιμή
30-376040-0	230V 400W	ΡΑΤΗΣΤΕ
30-376050-0	230V 500W	ΡΑΤΗΣΤΕ



Κολητήρι αερίου με χαβιά

Κωδικός	Τύπος	Τιμή
600000	με ρακόρ σύνδεσης	ΡΑΤΗΣΤΕ



Εργαλείο φελιζόλ 9W

- Κόβει
- Σκαλίζει

ΚΩΔ: 1650



Εργαλείο φελιζόλ 150W

ΚΩΔ: 1810



Εργαλείο φελιζόλ 220W

ΚΩΔ: 1800



Πυρογράφος - κολητήρι

7 διαφορετικές μύτες
240V 20-40W
Βάση στήριξης
ΚΩΔ: 1500 KIT



Ανταλλακτικές μύτες πυρογράφου

6 μύτες
ΚΩΔ: 1510



Ανταλλακτικά πυρογράφου

7 στάμπες
ΚΩΔ: 1505



Ανταλλακτικές λεπίδες πυρογράφου

6 λεπίδες
ΚΩΔ: 1515



Ανταλλακτικά στρας

Κωδικός	Τύπος	Τιμή
1631	Χρωματιστά 4mm	ΡΑΤΗΣΤΕ
1633	Χρωματιστά 4,8mm	ΡΑΤΗΣΤΕ
1632	Διαφανή 4mm	ΡΑΤΗΣΤΕ
1634	Διαφανή 4,8mm	ΡΑΤΗΣΤΕ



Αντίσταση εργαλείου φελιζόλ

ΚΩΔ: 1651



Φλόγιστορ στυλό

Λειτουργεί με αέριο αναπτήρων



ΚΩΔ: 10500

Μίνι φλόγιστορ βουτανίου

Λειτουργεί με αέριο αναπτήρων

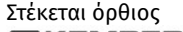

Στέκεται όρθιος

ΚΩΔ: 10480



Φλόγιστορ βουτανίου

Λειτουργεί με αέριο αναπτήρων



ΚΩΔ: 12500



Φλόγιστορ ζαχαροπλαστικής

Διακόπτης ασφαλείας. Δυνατότητα συνεχούς λειτουργίας.



ΚΩΔ: 13000



Φλόγιστορ υγραερίου



ΚΩΔ: 505000



Φλόγιστορ υγραερίου



ΚΩΔ: KE2018



Φλόγιστορ προπανίου - βουτανίου



ΚΩΔ: 572592



Φλόγιστορ με 3 ακροφύσια φ14 φ18 φ22



ΚΩΔ: 601050



Φιάλη προπανίου - βουτανίου 330γρ



ΚΩΔ: 483150



Φιάλη βουτανίου 150 ml



ΚΩΔ: 10051



Οξυγονοκόλληση Set90 3000°C

Φιάλη οξυγόνου
Φιάλη προπανίου MAXI GAS



ΚΩΔ: 115050

Οξυγονοκόλληση Set110 3050°C

Φιάλη οξυγόνου
Φιάλη MAPP GAS



ΚΩΔ: 131090.MP

Οξυγονοκόλληση Set200 3100°C

Φιάλη οξυγόνου
Φιάλη MAPP GAS



ΚΩΔ: 111010.MP

Λάμπα οξυγόνου - προπανίου

Για το Set90
πάσο M12X1 δεξιόστροφο



ΚΩΔ: 110000

Φιάλη Οξυγόνου

Πάσο M12X1 (δεξιόστροφο)



ΚΩΔ: 480300

Φιάλη προπανίου 350 γραμμαρίων

MAXI GAS
Πάσο 7/16



ΚΩΔ: 483200

Μπrouντζοκόλληση σε ράβδους



ΚΩΔ: 101500

Χαλκοκόλληση σε ράβδους

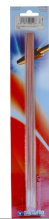

ΚΩΔ: 101510

Μολυβδοκόλληση σε ράβδους



ΚΩΔ: 101590

Παγίδα φλόγας για σωλήνες αερίου



ΚΩΔ: 150190

Παγίδα φλόγας για σωλήνες οξυγόνου



ΚΩΔ: 150210

Ρυθμιστής οξυγόνου M12X1 δεξιόστροφος



ΚΩΔ: 220500

Μειωτήρας οξυγόνου με μανόμετρα



ΚΩΔ: 260550

Μειωτήρας ασετυλίνης με μανόμετρα



ΚΩΔ: 261550

Μειωτήρας CO² - Argon με μανόμετρα



ΚΩΔ: 265500

Μειωτήρας προπανίου με μανόμετρο



ΚΩΔ: 252600

Αντάπτορας από CGA600 σε 7/16

Για σύνδεση φλόγιστρων τύπου MAPP-PRO
σε φιάλες αερίου με πάσο 7/16



ΚΩΔ: 490280

Μπεκ για τα Set90 και Set110

- 1 x Adaptor
- 1 x 0.7mm Nozzle
- 1 x 0.8mm Nozzle
- 1 x 0.9mm Nozzle
- 1 x 1.2mm Nozzle

ΚΩΔ: 110650



Φλόγιστρο ζαχαροπλαστικής

Διακόπτης ασφαλείας.
Δυνατότητα συνεχούς λειτουργίας.



ΚΩΔ: 13000



Γκαζάκι υγραερίου



ΚΩΔ: ΚΕ2009



Φιάλη βουτανίου 150 ml



ΚΩΔ: 10051



Αναπτήρες BBQ



ΚΩΔ: 1049D



Αναπτήρες BBQ σπαστοί



ΚΩΔ: 1049F



Ηλεκτρική ψηστήρα

230V 1300W



ΚΩΔ: GE-C0



Ηλεκτρική τοστιέρα

230V 750W



ΚΩΔ: T0-E



Θερμαινόμενη απλώστρα ρούχων

230V 100W



ΚΩΔ: STP100



Θερμαινόμενη απλώστρα μπάγιου

230V 100W



ΚΩΔ: SSE100



Αφυγραντήρας

20l 400W



ΚΩΔ: DEU-20LS



Κατσαβίδι Z 4X100mm



ΚΩΔ: 22-177010-0



Κατσαβίδι Z 6,5X125mm



ΚΩΔ: 22-177012-0



Κατσαβίδι Z PH1 & PH2



ΚΩΔ: 22-178010-0



Δοκιμαστικό κατσαβίδι

3X65mm



ΚΩΔ: 24090



Κατσαβίδια Tri-wing



Κωδικός	Διαστάσεις	Τιμή
53071	2X80mm	ΡΩΤΗΣΤΕ
53071	3X100mm	ΡΩΤΗΣΤΕ



Κατσαβίδι ίσιο μακρύ

4X300mm



ΚΩΔ: 86894



Κατσαβίδι Phillips μακρύ

PH2X300mm



ΚΩΔ: 94905



Κατσαβίδια Wittron ίσια



Κωδικός	Διαστάσεις	Τιμή
89712	1X40mm	ΡΩΤΗΣΤΕ
89714	1,5X40mm	ΡΩΤΗΣΤΕ
89716	2X60mm	ΡΩΤΗΣΤΕ
89717	2,5X75mm	ΡΩΤΗΣΤΕ



Κατσαβίδια Wittron Phillips



Κωδικός	Διαστάσεις	Τιμή
89732	PH0X40mm	ΡΩΤΗΣΤΕ
89732	PH0X60mm	ΡΩΤΗΣΤΕ
89732	PH1X80mm	ΡΩΤΗΣΤΕ



Κατσαβίδια Wittron Torx



Κωδικός	Διαστάσεις	Τιμή
89751	T5X50mm	ΡΩΤΗΣΤΕ
89752	T6X50mm	ΡΩΤΗΣΤΕ
89753	T7X50mm	ΡΩΤΗΣΤΕ



Κατσαβίδια ίσια inox



Κωδικός	Διαστάσεις	Τιμή
73021	3X75mm	ΡΩΤΗΣΤΕ
73023	4X100mm	ΡΩΤΗΣΤΕ
73024	5,5X125mm	ΡΩΤΗΣΤΕ
73025	6,5X150mm	ΡΩΤΗΣΤΕ



Σταυροκατσαβίδια Phillips inox



Κωδικός	Διαστάσεις	Τιμή
73032	PH1X80mm	ΡΩΤΗΣΤΕ
73035	PH2X100mm	ΡΩΤΗΣΤΕ
73038	PH3X150mm	ΡΩΤΗΣΤΕ



Σταυροκατσαβίδια Posidriv inox



Κωδικός	Διαστάσεις	Τιμή
73042	PZ1X80mm	ΡΩΤΗΣΤΕ
73045	PZ2X100mm	ΡΩΤΗΣΤΕ
73048	PZ3X150mm	ΡΩΤΗΣΤΕ



Κατσαβίδια Torx inox



Κωδικός	Διαστάσεις	Τιμή
73206	T10X80mm	ΡΩΤΗΣΤΕ
73207	T15X80mm	ΡΩΤΗΣΤΕ
73208	T20X100mm	ΡΩΤΗΣΤΕ
73209	T25X100mm	ΡΩΤΗΣΤΕ
73211	T30X115mm	ΡΩΤΗΣΤΕ
73212	T40X115mm	ΡΩΤΗΣΤΕ



Σταυροκατσαβίδια Phillips



Κωδικός	Διαστάσεις	Τιμή
94901	PH0X60mm	ΡΩΤΗΣΤΕ
94902	PH1X80mm	ΡΩΤΗΣΤΕ
94904	PH2X100mm	ΡΩΤΗΣΤΕ
94906	PH3X150mm	ΡΩΤΗΣΤΕ



Σταυροκατσαβίδια Pozidriv



Κωδικός	Διαστάσεις	Τιμή
99702	PZ1X80mm	ΡΩΤΗΣΤΕ
99702	PZ2X100mm	ΡΩΤΗΣΤΕ
99702	PZ3X150mm	ΡΩΤΗΣΤΕ



Κατσαβίδια ίσια



Κωδικός	Διαστάσεις	Τιμή
87301	3,5X75mm	ΡΩΤΗΣΤΕ
87303	4X75mm	ΡΩΤΗΣΤΕ
87304	2X100mm	ΡΩΤΗΣΤΕ
87305	5,5X100mm	ΡΩΤΗΣΤΕ
87306	5,5X125mm	ΡΩΤΗΣΤΕ
87307	6,5X125mm	ΡΩΤΗΣΤΕ
87309	8X150mm	ΡΩΤΗΣΤΕ
87310	8X175mm	ΡΩΤΗΣΤΕ



Protop II

Σταυροκατσαβίδια Pozidriv

Με εξαγνο



Κωδικός	Διαστάσεις	Τιμή
99901	PZ1X80mm	ΡΩΤΗΣΤΕ
99902	PZ2X100mm	ΡΩΤΗΣΤΕ



Κατσαβίδια ίσια



Κωδικός	Διαστάσεις	Τιμή
53702	3X75mm	ΡΩΤΗΣΤΕ
53704	4X100mm	ΡΩΤΗΣΤΕ
53705	5,5X125mm	ΡΩΤΗΣΤΕ
53706	6,5X150mm	ΡΩΤΗΣΤΕ

VDE Maxpro



Σταυροκατσαβίδα Phillips



Κωδικός	Διαστάσεις	Τιμή
53710	PH0X60mm	ΡΩΤΗΣΤΕ
53711	PH1X80mm	ΡΩΤΗΣΤΕ

VDE Maxpro



Σταυροκατσαβίδα Phillips Modul



Κωδικός	Διαστάσεις	Τιμή
53741	PH1X80mm	ΡΩΤΗΣΤΕ
53742	PH2X100mm	ΡΩΤΗΣΤΕ

VDE Maxpro



Κατσαβίδια καρυδάκια



Κωδικός	Διαστάσεις	Τιμή
99505	5,5X100mm	ΡΩΤΗΣΤΕ
99507	7X125mm	ΡΩΤΗΣΤΕ
99508	8X125mm	ΡΩΤΗΣΤΕ



Κατσαβίδια καρυδάκια



Κωδικός	Διαστάσεις	Τιμή
7425004	4mm	ΡΩΤΗΣΤΕ
74250045	4,5mm	ΡΩΤΗΣΤΕ
7425005	5mm	ΡΩΤΗΣΤΕ
74250055	5,5mm	ΡΩΤΗΣΤΕ
7425006	6mm	ΡΩΤΗΣΤΕ
7425007	7mm	ΡΩΤΗΣΤΕ
7425008	8mm	ΡΩΤΗΣΤΕ
7425009	9mm	ΡΩΤΗΣΤΕ
7425010	10mm	ΡΩΤΗΣΤΕ
7425011	11mm	ΡΩΤΗΣΤΕ
7425012	12mm	ΡΩΤΗΣΤΕ
7425013	13mm	ΡΩΤΗΣΤΕ
7425014	14mm	ΡΩΤΗΣΤΕ



Κατσαβίδια Torx



Κωδικός	Διαστάσεις	Τιμή
99004	T8X60	ΡΩΤΗΣΤΕ
99005	T9X60	ΡΩΤΗΣΤΕ
99006	T10X80	ΡΩΤΗΣΤΕ
99007	T15X80	ΡΩΤΗΣΤΕ
99008	T20X100	ΡΩΤΗΣΤΕ
99009	T25X100	ΡΩΤΗΣΤΕ
99010	T27X115	ΡΩΤΗΣΤΕ
99011	T30X115	ΡΩΤΗΣΤΕ
99012	T40X115	ΡΩΤΗΣΤΕ

Protop



Σουβλί 6X100



ΚΩΔ: 92500



Σετ 4 σουβλιά - γάντζοι



ΚΩΔ: 691008



Σημαδευτήρι



ΚΩΔ: 47051



Προκοβγάλης



ΚΩΔ: 2366



Σειρά κατσαβιδιών

- Maxpro**
- ⊕ PH1X80
 - ⊕ PH2X100
 - ⊖ 4X75
 - ⊖ 5,5X100
 - ⊖ 6,5X125



ΚΩΔ: 670069



Σειρά κατσαβιδιών 1000V

- VDE Maxpro**
- ⊕ PH1X80
 - ⊕ PH2X100
 - ⊖ 2,5X75
 - ⊖ 4,0X100
 - ⊖ 5,5X125



ΚΩΔ: 653741



Κατσαβίδια allen μπίλιας

Κωδικός	Είδος	Τιμή	Κωδικός	Είδος	Τιμή
350-0150	1,5mm	ΡΩΤΗΣΤΕ	350-0500	5mm	ΡΩΤΗΣΤΕ
350-0200	2mm	ΡΩΤΗΣΤΕ	350-0600	6mm	ΡΩΤΗΣΤΕ
350-0250	2,5mm	ΡΩΤΗΣΤΕ	350-0800	8mm	ΡΩΤΗΣΤΕ
350-0300	3mm	ΡΩΤΗΣΤΕ	350-1000	10mm	ΡΩΤΗΣΤΕ
350-0400	4mm	ΡΩΤΗΣΤΕ			



Μύτες Phillips 25mm

Κωδικός	Είδος	Τιμή
27020	PH1X25	ΡΟΤΗΣΤΕ
27022	PH2X25	ΡΟΤΗΣΤΕ
27025	PH3X25	ΡΟΤΗΣΤΕ



Μύτες Pozidriv 25mm

Κωδικός	Είδος	Τιμή
27045	PZ1X25	ΡΟΤΗΣΤΕ
27046	PZ2X25	ΡΟΤΗΣΤΕ
27047	PZ3X25	ΡΟΤΗΣΤΕ



Μύτες Τετράγωνες 25mm

Κωδικός	Είδος	Τιμή
27091	SQ1X25	ΡΟΤΗΣΤΕ
27092	SQ2X25	ΡΟΤΗΣΤΕ
27093	SQ3X25	ΡΟΤΗΣΤΕ



Μύτες Phillips Inox 25mm

Κωδικός	Είδος	Τιμή
427711	PH1X25	ΡΟΤΗΣΤΕ
427712	PH2X25	ΡΟΤΗΣΤΕ
427713	PH3X25	ΡΟΤΗΣΤΕ



Μύτες Pozidriv Inox 25mm

Κωδικός	Είδος	Τιμή
427721	PZ1X25	ΡΟΤΗΣΤΕ
427722	PZ2X25	ΡΟΤΗΣΤΕ
427723	PZ3X25	ΡΟΤΗΣΤΕ



Μύτες Phillips Diamond 25mm

Κωδικός	Είδος	Τιμή
427391	PH1X25	ΡΟΤΗΣΤΕ
427392	PH2X25	ΡΟΤΗΣΤΕ
427393	PH3X25	ΡΟΤΗΣΤΕ



Μύτες Pozidriv Diamond 25mm

Κωδικός	Είδος	Τιμή
427611	PZ1X25	ΡΟΤΗΣΤΕ
427612	PZ2X25	ΡΟΤΗΣΤΕ
427613	PZ3X25	ΡΟΤΗΣΤΕ



Μύτες Phillips με λαϊμό 25mm

Κωδικός	Είδος	Τιμή
492701	PH1X25	ΡΟΤΗΣΤΕ
492702	PH2X25	ΡΟΤΗΣΤΕ
492703	PH3X25	ΡΟΤΗΣΤΕ



Μύτες Pozidriv με λαϊμό 25mm

Κωδικός	Είδος	Τιμή
492704	PZ1X25	ΡΟΤΗΣΤΕ
492705	PZ2X25	ΡΟΤΗΣΤΕ
492706	PZ3X25	ΡΟΤΗΣΤΕ



Μύτες Phillips 50mm

Κωδικός	Είδος	Τιμή
27520	PH1X50	ΡΟΤΗΣΤΕ
27521	PH2X50	ΡΟΤΗΣΤΕ
27522	PH3X25	ΡΟΤΗΣΤΕ



Μύτες Pozidriv

Κωδικός	Είδος	Τιμή
27545	PZX50	ΡΟΤΗΣΤΕ
27546	PZX50	ΡΟΤΗΣΤΕ
27547	PZX25	ΡΟΤΗΣΤΕ



Μύτες Phillips Τιτανίου

Κωδικός	Είδος	Τιμή
492752	PH1X50	ΡΟΤΗΣΤΕ
492753	PH2X50	ΡΟΤΗΣΤΕ
492754	PH3X25	ΡΟΤΗΣΤΕ



Μύτες Pozidriv Τιτανίου

Κωδικός	Είδος	Τιμή
492755	PH1X50	ΡΟΤΗΣΤΕ
492756	PH2X50	ΡΟΤΗΣΤΕ
492757	PH3X25	ΡΟΤΗΣΤΕ



Μύτες Τετράγωνες 50mm

Κωδικός	Είδος	Τιμή
27591	SQ1X50	ΡΟΤΗΣΤΕ
27592	SQ2X50	ΡΟΤΗΣΤΕ
27593	SQ3X50	ΡΟΤΗΣΤΕ



Μύτες Torx μακριές

Κωδικός	Είδος	Τιμή
29676	T30X70	ΡΟΤΗΣΤΕ
29677	T40X70	ΡΟΤΗΣΤΕ
27686	T30X90	ΡΟΤΗΣΤΕ
27687	T40X90	ΡΟΤΗΣΤΕ



Μύτες Πολύσφιγνο 25mm

Κωδικός	Είδος	Τιμή
27414	4X25	ΡΟΤΗΣΤΕ
27415	5X25	ΡΟΤΗΣΤΕ
27416	6X25	ΡΟΤΗΣΤΕ
27418	8X25	ΡΟΤΗΣΤΕ

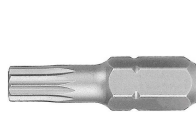

Μύτες Pozidriv μακριές

Κωδικός	Είδος	Τιμή
27560	PZ1X70	ΡΟΤΗΣΤΕ
27565	PZ2X70	ΡΟΤΗΣΤΕ
27570	PZ3X70	ΡΟΤΗΣΤΕ
27561	PZ1X90	ΡΟΤΗΣΤΕ
27566	PZ2X90	ΡΟΤΗΣΤΕ
27571	PZ3X90	ΡΟΤΗΣΤΕ



Μύτες Spanner

Κωδικός	Είδος	Τιμή
1299-0004	4X25	ΡΟΤΗΣΤΕ
1299-0006	6X25	ΡΟΤΗΣΤΕ
1299-0008	8X25	ΡΟΤΗΣΤΕ
1299-0010	10X25	ΡΟΤΗΣΤΕ

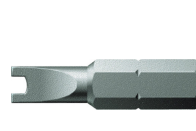

Μύτες Allen 25mm

Κωδικός	Είδος	Τιμή
27080	1, 5X25	ΡΟΤΗΣΤΕ
27081	2X25	ΡΟΤΗΣΤΕ
27082	2, 5X25	ΡΟΤΗΣΤΕ
27083	3X25	ΡΟΤΗΣΤΕ
27084	4X25	ΡΟΤΗΣΤΕ
27085	5X25	ΡΟΤΗΣΤΕ
27086	6X25	ΡΟΤΗΣΤΕ
27087	8X25	ΡΟΤΗΣΤΕ



Μύτες Torx 25mm

Κωδικός	Είδος	Τιμή	Κωδικός	Είδος	Τιμή
29459	T4X25	ΡΟΤΗΣΤΕ	429504	T15X25	ΡΟΤΗΣΤΕ
29460	T5X25	ΡΟΤΗΣΤΕ	429505	T20X25	ΡΟΤΗΣΤΕ
27490	T6X25	ΡΟΤΗΣΤΕ	429506	T25X25	ΡΟΤΗΣΤΕ
27495	T7X25	ΡΟΤΗΣΤΕ	429507	T27X25	ΡΟΤΗΣΤΕ
429501	T8X25	ΡΟΤΗΣΤΕ	429508	T30X25	ΡΟΤΗΣΤΕ
429502	T9X25	ΡΟΤΗΣΤΕ	429509	T40X25	ΡΟΤΗΣΤΕ
429503	T10X25	ΡΟΤΗΣΤΕ			



DIN3126



Μύτες Torx 50mm

Κωδικός	Είδος	Τιμή
429603	T10X50	ΡΟΤΗΣΤΕ
429604	T15X50	ΡΟΤΗΣΤΕ
429605	T20X50	ΡΟΤΗΣΤΕ
429606	T25X50	ΡΟΤΗΣΤΕ
429607	T27X50	ΡΟΤΗΣΤΕ
429608	T30X50	ΡΟΤΗΣΤΕ
429609	T40X50	ΡΟΤΗΣΤΕ



Μύτες Torx Inox 25mm

Κωδικός	Είδος	Τιμή
427730	T10X25	ΡΟΤΗΣΤΕ
427730	T15X25	ΡΟΤΗΣΤΕ
427730	T20X25	ΡΟΤΗΣΤΕ
427730	T25X25	ΡΟΤΗΣΤΕ
427730	T27X25	ΡΟΤΗΣΤΕ
427730	T30X25	ΡΟΤΗΣΤΕ
427730	T40X25	ΡΟΤΗΣΤΕ



Μύτες Phillips μακριές

Κωδικός	Είδος	Τιμή
27450	PH1X70	ΡΟΤΗΣΤΕ
27451	PH1X90	ΡΟΤΗΣΤΕ
27455	PH2X70	ΡΟΤΗΣΤΕ
27456	PH2X90	ΡΟΤΗΣΤΕ
27460	PH3X70	ΡΟΤΗΣΤΕ
27461	PH3X90	ΡΟΤΗΣΤΕ

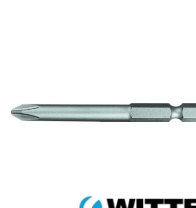

Μύτες σετ 7 τεμαχίων

- PH1
- PH2
- PZ1
- PZ2
- 0,8X5,5
- 1,2X6,5



ΚΩΔ: 27623



Μύτες Torx σετ 7 τεμαχίων

- T10 TR
- T15 TR
- T20 TR
- T25 TR
- T30 TR
- T40 TR



ΚΩΔ: 27623



Μύτες σετ 8 τεμαχίων

- PH1
- PH2
- PZ1
- PZ2
- 4mm
- 7mm



ΚΩΔ: 2081A



Μύτες inox σετ 11 τεμαχίων

- Torx:**
T10-T40
Phillips:
2XPH2
Pozidriv:
2XPZ2



ΚΩΔ: 27623



Μύτες παλμικών σετ 10 τεμαχίων

- Torx:**
T15-T30
Phillips:
PH1-PH3
Pozidriv:
PZ1-PZ3



ΚΩΔ: 28477



Μύτες σετ 11 τεμαχίων

- Phillips:**
PH1-PH3
Pozidriv:
PZ1-PZ3
Ίσιες:
5,5X0,8
6,5X1,2



ΚΩΔ: 28455



Μύτες Phillips PH2 πτανιού 25mm

ΚΩΔ: 42732



Μύτες Phillips PH2 πτανιού 50mm

ΚΩΔ: 42755



Μύτες Pozidriv PZ2 πτανιού 25mm

ΚΩΔ: 27346



Μαγνητικός αντάπτορας

ΚΩΔ: 28310



Μαγνητικός αντάπτορας

1/4"X60

ΚΩΔ: 81260



Μαγνητικοί αντάπτορες

Κωδικός	Είδος	Τιμή
81260Q	60mm	ΡΑΤΗΣΤΕ
81280Q	75mm	ΡΑΤΗΣΤΕ



Μύτες παλμικού Phillips 38mm

Κωδικός	Είδος	Τιμή
28520	PH1X38	ΡΑΤΗΣΤΕ
28521	PH2X38	ΡΑΤΗΣΤΕ
28522	PH3X38	ΡΑΤΗΣΤΕ



Μύτες παλμικού Pozidriv 38mm

Κωδικός	Είδος	Τιμή
28523	PZ1X38	ΡΑΤΗΣΤΕ
28524	PZ2X38	ΡΑΤΗΣΤΕ
28525	PZ3X38	ΡΑΤΗΣΤΕ



Μύτες παλμικού Torx

Κωδικός	Είδος	Τιμή
28490	T15X38	ΡΑΤΗΣΤΕ
28491	T20X38	ΡΑΤΗΣΤΕ
28492	T25X38	ΡΑΤΗΣΤΕ
28493	T30X38	ΡΑΤΗΣΤΕ



Μύτες σφυροκατσάβιδων:

Μύτες Phillips 5/16" 32mm

Κωδικός	Είδος	Τιμή
27802	PH2X32	ΡΑΤΗΣΤΕ
27803	PH3X32	ΡΑΤΗΣΤΕ
27804	PH4X32	ΡΑΤΗΣΤΕ



Μύτες Pozidriv 5/16" 32mm

Κωδικός	Είδος	Τιμή
27812	PZ2X32	ΡΑΤΗΣΤΕ
27813	PZ3X32	ΡΑΤΗΣΤΕ
27814	PZ4X32	ΡΑΤΗΣΤΕ



Μύτες ίσιες 5/16" 32mm

Κωδικός	Είδος	Τιμή
27832	8X1,6	ΡΑΤΗΣΤΕ
27833	10X1,6	ΡΑΤΗΣΤΕ
27834	12X2	ΡΑΤΗΣΤΕ



Μύτες Torx 5/16" 32mm

Κωδικός	Είδος	Τιμή
27820	T25X32	ΡΑΤΗΣΤΕ
27821	T27X32	ΡΑΤΗΣΤΕ
27822	T30X32	ΡΑΤΗΣΤΕ
27823	T40X32	ΡΑΤΗΣΤΕ
27824	T45X32	ΡΑΤΗΣΤΕ
27825	T50X32	ΡΑΤΗΣΤΕ
27827	T55X32	ΡΑΤΗΣΤΕ



Ταυ Allen με πλαστική λαβή



Κωδικός	Είδος	Τιμή
81102	2X100	ΡΑΤΗΣΤΕ
81125	2,5X100	ΡΑΤΗΣΤΕ
81103	3X150	ΡΑΤΗΣΤΕ
81104	4X150	ΡΑΤΗΣΤΕ
81105	5X200	ΡΑΤΗΣΤΕ
81106	6X200	ΡΑΤΗΣΤΕ
81108	8X200	ΡΑΤΗΣΤΕ



Ταυ Torx με πλαστική λαβή



Κωδικός	Είδος	Τιμή
81409	T9X100	ΡΑΤΗΣΤΕ
81410	T10X100	ΡΑΤΗΣΤΕ
81415	T15X100	ΡΑΤΗΣΤΕ
81420	T20X100	ΡΑΤΗΣΤΕ
81425	T25X110	ΡΑΤΗΣΤΕ
81427	T27X110	ΡΑΤΗΣΤΕ
81430	T30X130	ΡΑΤΗΣΤΕ
81440	T40X130	ΡΑΤΗΣΤΕ



Ταυ Allen



Κωδικός	Είδος	Τιμή
76402T	2mm	ΡΑΤΗΣΤΕ
764025T	2,5mm	ΡΑΤΗΣΤΕ
76403T	3mm	ΡΑΤΗΣΤΕ
764035T	3,5mm	ΡΑΤΗΣΤΕ
76404T	4mm	ΡΑΤΗΣΤΕ
764045T	4,5mm	ΡΑΤΗΣΤΕ
76405T	5mm	ΡΑΤΗΣΤΕ
76406T	6mm	ΡΑΤΗΣΤΕ
76407T	7mm	ΡΑΤΗΣΤΕ
76408T	8mm	ΡΑΤΗΣΤΕ



Ταυ σπαστά καρδιάκια

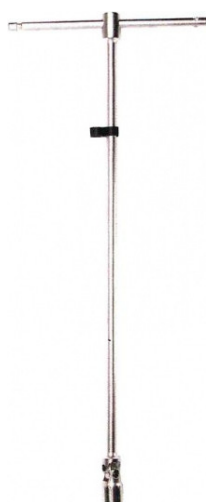

Κωδικός	Είδος	Τιμή
784206U	6mm	ΡΑΤΗΣΤΕ
784207U	7mm	ΡΑΤΗΣΤΕ
784208U	8mm	ΡΑΤΗΣΤΕ
784209U	9mm	ΡΑΤΗΣΤΕ
784310U	10mm	ΡΑΤΗΣΤΕ
784311U	11mm	ΡΑΤΗΣΤΕ
784312U	12mm	ΡΑΤΗΣΤΕ
784313U	13mm	ΡΑΤΗΣΤΕ
784314U	14mm	ΡΑΤΗΣΤΕ
784315U	15mm	ΡΑΤΗΣΤΕ
784316U	16mm	ΡΑΤΗΣΤΕ
784317U	17mm	ΡΑΤΗΣΤΕ
784418U	18mm	ΡΑΤΗΣΤΕ
784419U	19mm	ΡΑΤΗΣΤΕ
784420U	20mm	ΡΑΤΗΣΤΕ
784421U	21mm	ΡΑΤΗΣΤΕ
784422U	22mm	ΡΑΤΗΣΤΕ
784424U	24mm	ΡΑΤΗΣΤΕ



Πένσες



Κωδικός	Είδος	Τιμή
611B160	160mm	ΡΩΤΗΣΤΕ
611B175	175mm	ΡΩΤΗΣΤΕ
611B200	200mm	ΡΩΤΗΣΤΕ



Πένσες



Κωδικός	Μήκος	Τιμή
0202180	180mm	ΡΩΤΗΣΤΕ
0202200	200mm	ΡΩΤΗΣΤΕ



Πένσες μηχανικών



Κωδικός	Μήκος	Τιμή
0302160	160mm	ΡΩΤΗΣΤΕ
0302180	180mm	ΡΩΤΗΣΤΕ
0302200	200mm	ΡΩΤΗΣΤΕ



Πένσες 1000V



Κωδικός	Μήκος	Τιμή
0306180	180mm	ΡΩΤΗΣΤΕ
0306200	200mm	ΡΩΤΗΣΤΕ



Πένσα μολυβδοσφραγίδων 130mm

Για σφραγίδες 8mm

Κωδικός	Τιμή
21-418013-0	ΡΩΤΗΣΤΕ



Πένσα μολυβδοσφραγίδων 190mm

Για σφραγίδες 11mm

Κωδικός	Τιμή
21-418019-0	ΡΩΤΗΣΤΕ













































Τρυπητήρι δέρματος

Για τρύπες 2-5 mm

Κωδικός	Τιμή
104 220 4	ΡΩΤΗΣΤΕ



<p>Πένσα ασφαλειών 140mm</p> <p>ΙΧΕ 8-13</p>  <p>ΚΩΔ: 4811J0</p> 	<p>Πένσα ασφαλειών 140mm</p> <p>ΙΧΕ 12-25</p>  <p>ΚΩΔ: 4811J1</p> 	<p>Πένσα ασφαλειών 180mm</p> <p>ΙΧΕ</p>  <p>ΚΩΔ: 4811J2</p> 
<p>Πένσα ασφαλειών 225mm</p> <p>ΙΧΕ</p>  <p>ΚΩΔ: 4811J3</p> 	<p>Πένσα ασφαλειών γωνιακή 130mm</p> <p>ΚΧΕ 8-13</p>  <p>ΚΩΔ: 4821J01</p> 	<p>Πένσα ασφαλειών γωνιακή 130mm</p> <p>ΚΧΕ 12-25</p>  <p>ΚΩΔ: 4821J11</p> 
<p>Πένσα ασφαλειών γωνιακή 165mm</p> <p>ΚΧΕ</p>  <p>ΚΩΔ: 4821J21</p> 	<p>Πένσα ασφαλειών γωνιακή 210mm</p> <p>ΚΧΕ</p>  <p>ΚΩΔ: 4821J31</p> 	<p>Πένσα ασφαλειών 140mm</p> <p>ΙΜΕ 3-10</p>  <p>ΚΩΔ: 4911A0</p> 
<p>Πένσα ασφαλειών 140mm</p> <p>ΙΜΕ 10-25</p>  <p>ΚΩΔ: 4911A1</p> 	<p>Πένσα ασφαλειών 180mm</p> <p>ΙΜΕ</p>  <p>ΚΩΔ: 4911A2</p> 	<p>Πένσα ασφαλειών 225mm</p> <p>ΙΜΕ</p>  <p>ΚΩΔ: 4911A3</p> 
<p>Πένσα ασφαλειών 130mm</p> <p>ΚΜΕ 3-10</p>  <p>ΚΩΔ: 4921A01</p> 	<p>Πένσα ασφαλειών 130mm</p> <p>ΚΜΕ 10-25</p>  <p>ΚΩΔ: 4921A11</p> 	<p>Πένσα ασφαλειών 165mm</p> <p>ΚΜΕ</p>  <p>ΚΩΔ: 4921A21</p> 
<p>Πένσα ασφαλειών 210mm</p> <p>ΚΜΕ</p>  <p>ΚΩΔ: 4921A31</p> 	<p>Πένσα ασφαλειών</p> <p>J4 310</p>  <p>ΚΩΔ: 371004</p> 	<p>Πένσα ασφαλειών</p> <p>ΚΧΕ J41 310</p>  <p>ΚΩΔ: 373041</p> 
<p>Πένσα ασφαλειών</p> <p>A4 310</p>  <p>ΚΩΔ: 375004</p> 	<p>Πένσα ασφαλειών</p> <p>A41 310</p>  <p>ΚΩΔ: 377041</p> 	<p>Πένσα εξαγωγής ασφαλειών πιστονιών</p> <p>A41 310</p>  <p>ΚΩΔ: 21-370000-0</p> 

Μυτοσίμπια ίσια

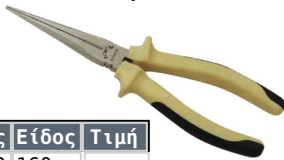

Κωδικός	Είδος	Τιμή
610B160	160mm	ΡΩΤΗΣΤΕ
610B200	200mm	ΡΩΤΗΣΤΕ



Μυτοσίμπια κυρτά



Κωδικός	Είδος	Τιμή
610B150B	150mm	ΡΩΤΗΣΤΕ
610B200B	200mm	ΡΩΤΗΣΤΕ



Μυτοσίμπιδο μακρύλαιμο

280mm



ΚΩΔ: 5047P1



Μυτοσίμπιδο μακρύλαιμο κυρτό

280mm



ΚΩΔ: 5047P2



Μυτοσίμπιδο μακρύλαιμο

280mm
για μπουζί



ΚΩΔ: 5047P4



Μυτοσίμπιδο πολυχρηστικό



ΚΩΔ: 1392200



Μυτοσίμπιδο πολυχρηστικό

1000V χωρίς ελατήριο



ΚΩΔ: 1386200



Μυτοσίμπιδο πολυχρηστικό

1000V



ΚΩΔ: 1396200



Μυτοσίμπιδο με πλαγιόκοφτη

160mm



ΚΩΔ: 2502160



Μυτοσίμπιδο με πλαγιόκοφτη

1000V 160mm



ΚΩΔ: 2506160



Μυτοσίμπιδο κυρτό

160mm με πλαγιόκοφτη



ΚΩΔ: 2521160



Μυτοσίμπιδο κυρτό

1000V 160mm



ΚΩΔ: 2526160



Μυτοσίμπιδο 200mm

με πλαγιόκοφτη



ΚΩΔ: 2612200



Μυτοσίμπιδο κυρτό 200mm

με πλαγιόκοφτη



ΚΩΔ: 2621200



Μυτοσίμπιδο κυρτό 200mm

με πλαγιόκοφτη



ΚΩΔ: 2622200



Μυτοσίμπιδο κυκλικό 200mm

για μπουζί



ΚΩΔ: 3891200



Προσέλα τιτανίου



ΚΩΔ: 922305



Προσέλα αντιστατική ίσια



ΚΩΔ: 922872 ESD



Προσέλα αντιστατική πλάγια

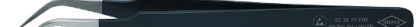

ΚΩΔ: 923875 ESD



Τσιμπίδα ίσια 1000V 150mm



ΚΩΔ: 922761



Τσιμπίδα πλάγια 1000V 150mm



ΚΩΔ: 923764



Κοφτάκι μίνι 115mm



ΚΩΔ: 7722115



Κοφτάκι μίνι 115mm



ΚΩΔ: 7722115



Κοφτάκι μίνι αντιστατικό 115mm



ΚΩΔ: 7702115 ESD



Κοφτάκι μίνι αντιστατικό μυτερό 115mm



ΚΩΔ: 7732115 ESD



Εμπροσθοκόφτης λοξός μίνι 120 χιλιοστά



ΚΩΔ: 6462120



Κόφτες σύρματος



Κωδικός	Είδος	Τιμή
612B160	160mm	ΡΩΤΗΣΤΕ
612B175	175mm	ΡΩΤΗΣΤΕ



Πλαγιοκόφτης 160mm



ΚΩΔ: 1422160



Πλαγιοκόφτης 160mm



ΚΩΔ: 1426160



Πλαγιοκόφτες καλωδίων



Κωδικός	Μήκος	Τιμή
7002140	140mm	ΡΩΤΗΣΤΕ
7002160	160mm	ΡΩΤΗΣΤΕ
7002180	180mm	ΡΩΤΗΣΤΕ



Πλαγιοκόφτης 160mm



ΚΩΔ: 7006160



Κόφτης ασαλοσύρματος 200mm



ΚΩΔ: 7101200



Πλαγιοκόφτες



Κωδικός	Μήκος	Τιμή
7302160	160mm	ΡΩΤΗΣΤΕ
7302180	180mm	ΡΩΤΗΣΤΕ



Πλαγιοκόφτες ασαλοσύρματος



Κωδικός	Μήκος	Τιμή
7402160	160mm	ΡΩΤΗΣΤΕ
7402180	180mm	ΡΩΤΗΣΤΕ
7402200	200mm	ΡΩΤΗΣΤΕ



Κόφτης καλωδίων 165mm



ΚΩΔ: 9522165



Κόφτης καλωδίων 200mm



ΚΩΔ: 9516200



Εμπροσθοκόφτης καλωδίων 250mm



ΚΩΔ: 9911250



Εμπροσθοκόφτης μπετού



Κωδικός	Μήκος	Τιμή
6801160	160mm	ΡΩΤΗΣΤΕ
6801180	180mm	ΡΩΤΗΣΤΕ
6801200	200mm	ΡΩΤΗΣΤΕ
6801280	280mm	ΡΩΤΗΣΤΕ



Εμπροσθοκόφτης μπετού



Κωδικός	Μήκος	Τιμή
33132	180mm	ΡΩΤΗΣΤΕ



Kapriol
utensili per l'edilizia

Ψαλίδι καλωδίων Ø15



Κωδικός	Τιμή
9511165	ΡΩΤΗΣΤΕ



Εμπροσθοκόφτης μπετού με μόνωση



Κωδικός	Τιμή
6705200	ΡΩΤΗΣΤΕ



Απογυμνωτής καλωδίων 160mm



ΚΩΔ: 1102160



Απογυμνωτής καλωδίων 160mm

1000V



ΚΩΔ: 1106160



Απογυμνωτής ομοαξονικών καλωδίων



ΚΩΔ: 166005SB



Απογυμνωτής τηλεφωνικών καλωδίων



ΚΩΔ: 166006SB



Απογυμνωτής καλωδίων

Για ομοαξονικά, πολύκλινα και καλώδια δικτύου



ΚΩΔ: 169501SB



Απογυμνωτής καλωδίων αυτόματος



ΚΩΔ: 1262180



Γδάρτης καλωδίων 165mm



ΚΩΔ: 1620165SB



Γδάρτης καλωδίων 130mm



ΚΩΔ: 1690130SB



Γδάρτης καλωδίων 125mm



ΚΩΔ: 1685125SB



Πολυπρέσσα καλωδίων



ΚΩΔ: 973302



Πρέσα για μύτες ακροχτυπιών

Αυτορυθμιζόμενη με παράλληλη πρόσβαση



ΚΩΔ: 975304



Πρέσα ακροδεκτών 180mm



ΚΩΔ: 9771180



Γκαζοτανάλια 250mm



ΚΩΔ: 613B250



Κλειδί φίλτρου ιμάντα



ΚΩΔ: 61908



Κλειδί φίλτρου λάμας



ΚΩΔ: 61910



Πένσα κολιέδων



ΚΩΔ: 62519



Πένσα κολιέδων



ΚΩΔ: 62520



Γκαζοτανάλια 250mm

1000V



ΚΩΔ: 8726250



Γκαζοτανάλια 250mm

Παπαγαλάκι



ΚΩΔ: 8741250



Γκαζοτανάλια 250mm

Με μακριά μύτη



ΚΩΔ: 8751250



Γκαζοτανάλια 250mm

για σφιγκτήρες



ΚΩΔ: 8551250A



Γκαζοτανάλιες κλειδιά



Κωδικός	Μήκος	Τιμή
8603150	150mm	ΡΩΤΗΣΤΕ
8603180	180mm	ΡΩΤΗΣΤΕ
8603250	250mm	ΡΩΤΗΣΤΕ
8603300	300mm	ΡΩΤΗΣΤΕ
8603400	400mm	ΡΩΤΗΣΤΕ



Γκαζοτανάλιες υδραυλικών



Κωδικός	Μήκος	Τιμή
8701125	125mm	ΡΩΤΗΣΤΕ
8701150	150mm	ΡΩΤΗΣΤΕ
8701180	180mm	ΡΩΤΗΣΤΕ
8701250	250mm	ΡΩΤΗΣΤΕ
8701300	300mm	ΡΩΤΗΣΤΕ
8701400	400mm	ΡΩΤΗΣΤΕ
8701560	560mm	ΡΩΤΗΣΤΕ



Τιμπίδες υδραυλικών 90°



Κωδικός	Μήκος	Τιμή
111 030 2	3"	ΡΩΤΗΣΤΕ
111 040 2	4"	ΡΩΤΗΣΤΕ



Γκριπ



Κωδικός	Μήκος	Τιμή
160 180 4	180mm	ΡΩΤΗΣΤΕ
160 250 4	250mm	ΡΩΤΗΣΤΕ
160 300 4	300mm	ΡΩΤΗΣΤΕ



Γκριπ με ίσια σαγώνια



Κωδικός	Μήκος	Τιμή
163 250 4	250mm	ΡΩΤΗΣΤΕ



Γκριπ με διπλά σαγώνια



Κωδικός	Μήκος	Τιμή
1712804	280mm	ΡΩΤΗΣΤΕ



Γκριπ με βαθιά εσοχή (0-80mm)



Κωδικός	Μήκος	Τιμή
173 280 4	280mm	ΡΩΤΗΣΤΕ



Τιμπίδες υδραυλικού με αυτόματη ρύθμιση



Κωδικός	Μήκος	Τιμή
8701150	150mm	ΡΩΤΗΣΤΕ
8701180	180mm	ΡΩΤΗΣΤΕ



Σετ γερμανικά κλειδιά 8 τεμαχίων



ΚΩΔ: 5084



Σετ γερμανικά κλειδιά 12 τεμαχίων



ΚΩΔ: 5128P



Γαλλικά κλειδιά



Κωδικός	Άνοιγμα	Μήκος	Τιμή
649100A	17mm	100mm	ΡΑΤΗΣΤΕ
649150A	20mm	150mm	ΡΑΤΗΣΤΕ
649200A	24mm	200mm	ΡΑΤΗΣΤΕ
649250A	29mm	250mm	ΡΑΤΗΣΤΕ
649300A	33mm	300mm	ΡΑΤΗΣΤΕ
649375A	46mm	375mm	ΡΑΤΗΣΤΕ



Γερμανικά



Κωδικός	Είδος	Τιμή
7540506	5-6	ΡΑΤΗΣΤΕ
7545507	5,5-7	ΡΑΤΗΣΤΕ
7540607	6-7	ΡΑΤΗΣΤΕ
7540809	8-9	ΡΑΤΗΣΤΕ
7541011	10-11	ΡΑΤΗΣΤΕ
7541213	12-13	ΡΑΤΗΣΤΕ
7541415	14-15	ΡΑΤΗΣΤΕ
7541617	16-17	ΡΑΤΗΣΤΕ
7541819	18-19	ΡΑΤΗΣΤΕ
7542022	20-22	ΡΑΤΗΣΤΕ
7542123	21-23	ΡΑΤΗΣΤΕ
7542426	24-26	ΡΑΤΗΣΤΕ
7542427	24-27	ΡΑΤΗΣΤΕ
7542528	25-28	ΡΑΤΗΣΤΕ
7542729	27-29	ΡΑΤΗΣΤΕ
7543032	30-32	ΡΑΤΗΣΤΕ



Γερμανικά μονά



Κωδικός	Είδος	Τιμή	Κωδικός	Είδος	Τιμή
79122	22	ΡΑΤΗΣΤΕ	79143	43	ΡΑΤΗΣΤΕ
79123	23	ΡΑΤΗΣΤΕ	79144	44	ΡΑΤΗΣΤΕ
79124	24	ΡΑΤΗΣΤΕ	79145	45	ΡΑΤΗΣΤΕ
79125	25	ΡΑΤΗΣΤΕ	79146	46	ΡΑΤΗΣΤΕ
79126	26	ΡΑΤΗΣΤΕ	79148	48	ΡΑΤΗΣΤΕ
79127	27	ΡΑΤΗΣΤΕ	79150	50	ΡΑΤΗΣΤΕ
79128	28	ΡΑΤΗΣΤΕ	79152	52	ΡΑΤΗΣΤΕ
79129	29	ΡΑΤΗΣΤΕ	79155	55	ΡΑΤΗΣΤΕ
79130	30	ΡΑΤΗΣΤΕ	79156	56	ΡΑΤΗΣΤΕ
79132	32	ΡΑΤΗΣΤΕ	79158	58	ΡΑΤΗΣΤΕ
79133	33	ΡΑΤΗΣΤΕ	79160	60	ΡΑΤΗΣΤΕ
79134	34	ΡΑΤΗΣΤΕ	79165	65	ΡΑΤΗΣΤΕ
79135	35	ΡΑΤΗΣΤΕ	79170	70	ΡΑΤΗΣΤΕ
79136	36	ΡΑΤΗΣΤΕ	79175	75	ΡΑΤΗΣΤΕ
79138	38	ΡΑΤΗΣΤΕ	79180	80	ΡΑΤΗΣΤΕ
79141	41	ΡΑΤΗΣΤΕ			



Κλειδί με πείρους για παξιμάδια με εγκοπές



Κωδικός	Άνοιγμα	Πάχος πείρων	Τιμή
23-179002-0	7-40mm	2mm	ΡΑΤΗΣΤΕ
23-179003-0	11-60mm	3mm	ΡΑΤΗΣΤΕ
23-179004-0	11-60mm	4mm	ΡΑΤΗΣΤΕ
23-179005-0	14-100mm	5mm	ΡΑΤΗΣΤΕ
23-179006-0	14-100mm	6mm	ΡΑΤΗΣΤΕ



Γαντζόκλειδα με νύχι



Κωδικός	Είδος	Τιμή
823035	35mm	ΡΑΤΗΣΤΕ
823050	50mm	ΡΑΤΗΣΤΕ
823080	80mm	ΡΑΤΗΣΤΕ
823120	120mm	ΡΑΤΗΣΤΕ
823180	180mm	ΡΑΤΗΣΤΕ



Γαντζόκλειδα με πείρο



Κωδικός	Είδος	Τιμή
823035	35mm	ΡΑΤΗΣΤΕ
823050	50mm	ΡΑΤΗΣΤΕ
823080	80mm	ΡΑΤΗΣΤΕ
823120	120mm	ΡΑΤΗΣΤΕ
823180	180mm	ΡΑΤΗΣΤΕ



Σετ γερμανοπλύγωνα κλειδιά

12 τεμαχίων

ΚΩΔ: 5121



Σετ γερμανοπλύγωνα κλειδιά σπαστά καστάνιας

12 τεμαχίων

ΚΩΔ: K51210F



Σετ γερμανοπλύγωνα καστάνιας

12 τεμαχίων

ΚΩΔ: 51210



Σετ γερμανοπλύγωνα

26 τεμαχίων

ΚΩΔ: 5261P



Γερμανοπλύγωνα



Κωδικός	Είδος	Τιμή
75506	6mm	ΡΑΤΗΣΤΕ
75507	7mm	ΡΑΤΗΣΤΕ
75508	8mm	ΡΑΤΗΣΤΕ
75509	9mm	ΡΑΤΗΣΤΕ
75510	10mm	ΡΑΤΗΣΤΕ
75511	11mm	ΡΑΤΗΣΤΕ
75512	12mm	ΡΑΤΗΣΤΕ
75513	13mm	ΡΑΤΗΣΤΕ
75514	14mm	ΡΑΤΗΣΤΕ
75515	15mm	ΡΑΤΗΣΤΕ
75516	16mm	ΡΑΤΗΣΤΕ
75517	17mm	ΡΑΤΗΣΤΕ
75518	18mm	ΡΑΤΗΣΤΕ
75519	19mm	ΡΑΤΗΣΤΕ
75520	20mm	ΡΑΤΗΣΤΕ
75521	21mm	ΡΑΤΗΣΤΕ
75522	22mm	ΡΑΤΗΣΤΕ
75523	23mm	ΡΑΤΗΣΤΕ
75524	24mm	ΡΑΤΗΣΤΕ
75525	25mm	ΡΑΤΗΣΤΕ
75526	26mm	ΡΑΤΗΣΤΕ
75527	27mm	ΡΑΤΗΣΤΕ
75528	28mm	ΡΑΤΗΣΤΕ
75529	29mm	ΡΑΤΗΣΤΕ
75530	30mm	ΡΑΤΗΣΤΕ
75532	32mm	ΡΑΤΗΣΤΕ
75533	33mm	ΡΑΤΗΣΤΕ
75534	34mm	ΡΑΤΗΣΤΕ
75535	35mm	ΡΑΤΗΣΤΕ
75536	36mm	ΡΑΤΗΣΤΕ
75538	38mm	ΡΑΤΗΣΤΕ
75541	41mm	ΡΑΤΗΣΤΕ
75542	42mm	ΡΑΤΗΣΤΕ
75546	46mm	ΡΑΤΗΣΤΕ
75548	48mm	ΡΑΤΗΣΤΕ
75550	50mm	ΡΑΤΗΣΤΕ



Γερμανοπλύγωνα καστάνιας



Κωδικός	Είδος	Τιμή
75708	8mm	ΡΑΤΗΣΤΕ
75709	9mm	ΡΑΤΗΣΤΕ
75710	10mm	ΡΑΤΗΣΤΕ
75711	11mm	ΡΑΤΗΣΤΕ
75712	12mm	ΡΑΤΗΣΤΕ
75713	13mm	ΡΑΤΗΣΤΕ
75714	14mm	ΡΑΤΗΣΤΕ
75715	15mm	ΡΑΤΗΣΤΕ
75716	16mm	ΡΑΤΗΣΤΕ
75717	17mm	ΡΑΤΗΣΤΕ
75718	18mm	ΡΑΤΗΣΤΕ
75719	19mm	ΡΑΤΗΣΤΕ
75720	20mm	ΡΑΤΗΣΤΕ
75721	21mm	ΡΑΤΗΣΤΕ
75722	22mm	ΡΑΤΗΣΤΕ
75723	23mm	ΡΑΤΗΣΤΕ
75724	24mm	ΡΑΤΗΣΤΕ



Γερμανοπλύγωνα καστάνιας σπαστά



Κωδικός	Είδος	Τιμή
75708F	8mm	ΡΑΤΗΣΤΕ
75709F	9mm	ΡΑΤΗΣΤΕ
75710F	10mm	ΡΑΤΗΣΤΕ
75711F	11mm	ΡΑΤΗΣΤΕ
75712F	12mm	ΡΑΤΗΣΤΕ
75713F	13mm	ΡΑΤΗΣΤΕ
75714F	14mm	ΡΑΤΗΣΤΕ
75715F	15mm	ΡΑΤΗΣΤΕ
75716F	16mm	ΡΑΤΗΣΤΕ
75717F	17mm	ΡΑΤΗΣΤΕ
75718F	18mm	ΡΑΤΗΣΤΕ
75719F	19mm	ΡΑΤΗΣΤΕ



Σετ πολύγωνα κλειδιά 8 τεμαχίων



ΚΩΔ: 5081



Πολύγωνα κλειδιά



Κωδικός	Είδος	Τιμή
7590607	6X7mm	ΡΑΤΗΣΤΕ
7590809	8X9mm	ΡΑΤΗΣΤΕ
7591011	10X11mm	ΡΑΤΗΣΤΕ
7591213	12X13mm	ΡΑΤΗΣΤΕ
7591415	14X15mm	ΡΑΤΗΣΤΕ
7591617	16X17mm	ΡΑΤΗΣΤΕ
7591819	18X19mm	ΡΑΤΗΣΤΕ
7592022	20X22mm	ΡΑΤΗΣΤΕ
7592123	21X23mm	ΡΑΤΗΣΤΕ
7592426	24X26mm	ΡΑΤΗΣΤΕ
7592427	24X27mm	ΡΑΤΗΣΤΕ
7592528	25X28mm	ΡΑΤΗΣΤΕ
7592730	27X30mm	ΡΑΤΗΣΤΕ
7592732	27X32mm	ΡΑΤΗΣΤΕ
7593032	30X32mm	ΡΑΤΗΣΤΕ



Πολύγωνα κλειδιά ίσια



Κωδικός	Είδος	Τιμή
760M0607	6X7mm	ΡΑΤΗΣΤΕ
760M0809	8X9mm	ΡΑΤΗΣΤΕ
760M1011	10X11mm	ΡΑΤΗΣΤΕ
760M1213	12X13mm	ΡΑΤΗΣΤΕ
760M1415	14X15mm	ΡΑΤΗΣΤΕ
760M1617	16X17mm	ΡΑΤΗΣΤΕ
760M1819	18X19mm	ΡΑΤΗΣΤΕ
760M2022	20X22mm	ΡΑΤΗΣΤΕ
760M2123	21X23mm	ΡΑΤΗΣΤΕ
760M2224	22X24mm	ΡΑΤΗΣΤΕ
760M2628	26X28mm	ΡΑΤΗΣΤΕ
760M2729	27X29mm	ΡΑΤΗΣΤΕ
760M3032	30X32mm	ΡΑΤΗΣΤΕ



Πολύγωνα κοφτά



Κωδικός	Είδος	Τιμή
7510810	8X10mm	ΡΑΤΗΣΤΕ
7510911	9X11mm	ΡΑΤΗΣΤΕ
7511011	10X11mm	ΡΑΤΗΣΤΕ
7511011	10X12mm	ΡΑΤΗΣΤΕ
7511113	11X13mm	ΡΑΤΗΣΤΕ
7511214	12X14mm	ΡΑΤΗΣΤΕ
7511415	14X15mm	ΡΑΤΗΣΤΕ
7511618	16X18mm	ΡΑΤΗΣΤΕ
7511719	17X19mm	ΡΑΤΗΣΤΕ
7511819	18X19mm	ΡΑΤΗΣΤΕ
7511922	19X22mm	ΡΑΤΗΣΤΕ
7512427	24X27mm	ΡΑΤΗΣΤΕ
7513032	30X32mm	ΡΑΤΗΣΤΕ



Πολύγωνα κυρτά



Κωδικός	Είδος	Τιμή
7610810	8X10mm	ΡΑΤΗΣΤΕ
7611012	10X12mm	ΡΑΤΗΣΤΕ
7611113	11X13mm	ΡΑΤΗΣΤΕ
7611214	12X14mm	ΡΑΤΗΣΤΕ
7611315	13X15mm	ΡΑΤΗΣΤΕ
7611417	14X17mm	ΡΑΤΗΣΤΕ
7611618	16X18mm	ΡΑΤΗΣΤΕ
7611719	17X19mm	ΡΑΤΗΣΤΕ
7611922	19X22mm	ΡΑΤΗΣΤΕ



Πολύγωνα σφύρας



Κωδικός	Είδος	Τιμή
79322	22	ΡΑΤΗΣΤΕ
79324	24	ΡΑΤΗΣΤΕ
79325	25	ΡΑΤΗΣΤΕ
79326	26	ΡΑΤΗΣΤΕ
79327	27	ΡΑΤΗΣΤΕ
79328	28	ΡΑΤΗΣΤΕ
79329	29	ΡΑΤΗΣΤΕ
79332	32	ΡΑΤΗΣΤΕ
79333	33	ΡΑΤΗΣΤΕ
79334	34	ΡΑΤΗΣΤΕ
79335	35	ΡΑΤΗΣΤΕ
79322	36	ΡΑΤΗΣΤΕ
79338	38	ΡΑΤΗΣΤΕ
79340	40	ΡΑΤΗΣΤΕ
79341	41	ΡΑΤΗΣΤΕ
79346	46	ΡΑΤΗΣΤΕ
79348	48	ΡΑΤΗΣΤΕ
79350	50	ΡΑΤΗΣΤΕ
79355	55	ΡΑΤΗΣΤΕ
79360	60	ΡΑΤΗΣΤΕ



Καρυδάκια πίπα



Κωδικός	Είδος	Τιμή
75308	8mm	ΡΑΤΗΣΤΕ
75309	9mm	ΡΑΤΗΣΤΕ
75310	10mm	ΡΑΤΗΣΤΕ
75311	11mm	ΡΑΤΗΣΤΕ
75312	12mm	ΡΑΤΗΣΤΕ
75313	13mm	ΡΑΤΗΣΤΕ
75314	14mm	ΡΑΤΗΣΤΕ
75315	15mm	ΡΑΤΗΣΤΕ
75316	16mm	ΡΑΤΗΣΤΕ
75317	17mm	ΡΑΤΗΣΤΕ
75318	18mm	ΡΑΤΗΣΤΕ
75319	19mm	ΡΑΤΗΣΤΕ
75320	20mm	ΡΑΤΗΣΤΕ
75321	21mm	ΡΑΤΗΣΤΕ
75322	22mm	ΡΑΤΗΣΤΕ



Σωληνωτά



Κωδικός	Μέγεθος	Τιμή
1600067	6-7	ΡΑΤΗΣΤΕ
1600089	8-9	ΡΑΤΗΣΤΕ
160001011	10-11	ΡΑΤΗΣΤΕ
160001213	12-13	ΡΑΤΗΣΤΕ
160001415	14-15	ΡΑΤΗΣΤΕ
160001617	19-17	ΡΑΤΗΣΤΕ
160001819	18-19	ΡΑΤΗΣΤΕ
160002022	20-22	ΡΑΤΗΣΤΕ
160002123	21-23	ΡΑΤΗΣΤΕ
160002427	24-27	ΡΑΤΗΣΤΕ
	25-28	ΡΑΤΗΣΤΕ
160003032	30-32	ΡΑΤΗΣΤΕ
160003236	32-36	ΡΑΤΗΣΤΕ
160003641	36-41	ΡΑΤΗΣΤΕ
160004146	41-46	ΡΑΤΗΣΤΕ
160005055	50-55	ΡΑΤΗΣΤΕ
160005560	55-60	ΡΑΤΗΣΤΕ



Κλειδιά γωνιακά Ribe

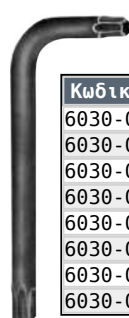

Polydrive



Κωδικός	Είδος	Τιμή
6030-004	M4	ΡΑΤΗΣΤΕ
6030-005	M5	ΡΑΤΗΣΤΕ
6030-006	M6	ΡΑΤΗΣΤΕ
6030-008	M8	ΡΑΤΗΣΤΕ
6030-010	M10	ΡΑΤΗΣΤΕ
6030-012	M12	ΡΑΤΗΣΤΕ
6030-014	M14	ΡΑΤΗΣΤΕ
6030-016	M16	ΡΑΤΗΣΤΕ

ARNDT

Κλειδιά γωνιακά πολύσφηνα

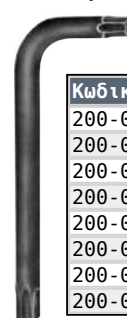

XZN



Κωδικός	Είδος	Τιμή
200-004	M4	ΡΑΤΗΣΤΕ
200-005	M5	ΡΑΤΗΣΤΕ
200-006	M6	ΡΑΤΗΣΤΕ
200-008	M8	ΡΑΤΗΣΤΕ
200-010	M10	ΡΑΤΗΣΤΕ
200-012	M12	ΡΑΤΗΣΤΕ
200-014	M14	ΡΑΤΗΣΤΕ
200-016	M16	ΡΑΤΗΣΤΕ

ARNDT

Κλειδιά allen κοντά σε ίντσες

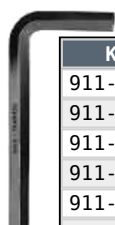

Κωδικός	Μέγεθος	Τιμή
911-CV-B-0116	1/16"	ΡΑΤΗΣΤΕ
911-CV-B-0564	5/64"	ΡΑΤΗΣΤΕ
911-CV-B-0332	3/32"	ΡΑΤΗΣΤΕ
911-CV-B-0180	1/8"	ΡΑΤΗΣΤΕ
911-CV-B-0964	9/64"	ΡΑΤΗΣΤΕ
911-CV-B-0532	5/32"	ΡΑΤΗΣΤΕ
911-CV-B-0316	3/16"	ΡΑΤΗΣΤΕ
911-CV-B-0140	1/4"	ΡΑΤΗΣΤΕ
911-CV-B-0932	9/32"	ΡΑΤΗΣΤΕ
911-CV-B-0516	5/16"	ΡΑΤΗΣΤΕ
911-CV-B-0380	3/8"	ΡΑΤΗΣΤΕ
911-CV-B-0716	7/16"	ΡΑΤΗΣΤΕ
911-CV-B-0120	1/2"	ΡΑΤΗΣΤΕ
911-CV-B-0916	9/16"	ΡΑΤΗΣΤΕ
911-CV-B-0580	5/8"	ΡΑΤΗΣΤΕ
911-CV-B-0340	3/4"	ΡΑΤΗΣΤΕ
911-CV-B-0780	7/8"	ΡΑΤΗΣΤΕ
911-CV-B-10000	1"	ΡΑΤΗΣΤΕ

ARNDT

Κλειδιά allen κοντά

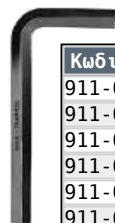

Κωδικός	Μέγεθος	Τιμή	Κωδικός	Μέγεθος	Τιμή
911-0100	1mm	ΡΑΤΗΣΤΕ	911-1100	11mm	ΡΑΤΗΣΤΕ
911-0127	1,27mm	ΡΑΤΗΣΤΕ	911-1200	12mm	ΡΑΤΗΣΤΕ
911-0150	1,5mm	ΡΑΤΗΣΤΕ	911-1300	13mm	ΡΑΤΗΣΤΕ
911-0200	2mm	ΡΑΤΗΣΤΕ	911-1400	14mm	ΡΑΤΗΣΤΕ
911-0250	2,5mm	ΡΑΤΗΣΤΕ	911-1500	15mm	ΡΑΤΗΣΤΕ
911-0300	3mm	ΡΑΤΗΣΤΕ	911-1600	16mm	ΡΑΤΗΣΤΕ
911-0350	3,5mm	ΡΑΤΗΣΤΕ	911-1700	17mm	ΡΑΤΗΣΤΕ
911-0400	4mm	ΡΑΤΗΣΤΕ	911-1800	18mm	ΡΑΤΗΣΤΕ
911-0450	4,5mm	ΡΑΤΗΣΤΕ	911-1900	19mm	ΡΑΤΗΣΤΕ
911-0500	5mm	ΡΑΤΗΣΤΕ	911-2100	21mm	ΡΑΤΗΣΤΕ
911-0550	5,5mm	ΡΑΤΗΣΤΕ	911-2200	22mm	ΡΑΤΗΣΤΕ
911-0600	6mm	ΡΑΤΗΣΤΕ	911-2400	24mm	ΡΑΤΗΣΤΕ
911-0700	7mm	ΡΑΤΗΣΤΕ	911-2700	27mm	ΡΑΤΗΣΤΕ
911-0800	8mm	ΡΑΤΗΣΤΕ	911-3000	30mm	ΡΑΤΗΣΤΕ
911-0900	9mm	ΡΑΤΗΣΤΕ	911-3200	32mm	ΡΑΤΗΣΤΕ
911-1000	10mm	ΡΑΤΗΣΤΕ			

ARNDT

Κλειδιά torx

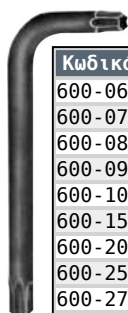

Κωδικός	Μέγεθος	Τιμή
600-0600	T6	ΡΑΤΗΣΤΕ
600-0700	T7	ΡΑΤΗΣΤΕ
600-0800	T8	ΡΑΤΗΣΤΕ
600-0900	T9	ΡΑΤΗΣΤΕ
600-1000	T10	ΡΑΤΗΣΤΕ
600-1500	T15	ΡΑΤΗΣΤΕ
600-2000	T20	ΡΑΤΗΣΤΕ
600-2500	T25	ΡΑΤΗΣΤΕ
600-2700	T27	ΡΑΤΗΣΤΕ
600-3000	T30	ΡΑΤΗΣΤΕ
600-4000	T40	ΡΑΤΗΣΤΕ
600-4500	T45	ΡΑΤΗΣΤΕ
600-5000	T50	ΡΑΤΗΣΤΕ
600-5500	T55	ΡΑΤΗΣΤΕ
600-6000	T60	ΡΑΤΗΣΤΕ

ARNDT

Κλειδιά torx με τρύπα

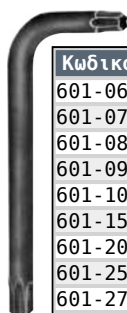

Κωδικός	Μέγεθος	Τιμή
601-0600	TT6	ΡΑΤΗΣΤΕ
601-0700	TT7	ΡΑΤΗΣΤΕ
601-0800	TT8	ΡΑΤΗΣΤΕ
601-0900	TT9	ΡΑΤΗΣΤΕ
601-1000	TT10	ΡΑΤΗΣΤΕ
601-1500	TT15	ΡΑΤΗΣΤΕ
601-2000	TT20	ΡΑΤΗΣΤΕ
601-2500	TT25	ΡΑΤΗΣΤΕ
601-2700	TT27	ΡΑΤΗΣΤΕ
601-3000	TT30	ΡΑΤΗΣΤΕ
601-4000	TT40	ΡΑΤΗΣΤΕ
601-4500	TT45	ΡΑΤΗΣΤΕ
601-5000	TT50	ΡΑΤΗΣΤΕ
601-5500	TT55	ΡΑΤΗΣΤΕ
601-6000	TT60	ΡΑΤΗΣΤΕ

ARNDT

Κλειδιά allen μακριά

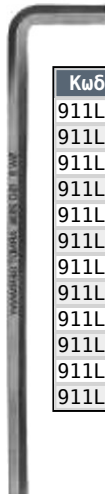

Κωδικός	Μέγεθος	Τιμή
911L-0200	2mm	ΡΑΤΗΣΤΕ
911L-0250	2,5mm	ΡΑΤΗΣΤΕ
911L-0300	3mm	ΡΑΤΗΣΤΕ
911L-0350	3,5mm	ΡΑΤΗΣΤΕ
911L-0400	4mm	ΡΑΤΗΣΤΕ
911L-0500	5mm	ΡΑΤΗΣΤΕ
911L-0550	5,5mm	ΡΑΤΗΣΤΕ
911L-0600	6mm	ΡΑΤΗΣΤΕ
911L-0700	7mm	ΡΑΤΗΣΤΕ
911L-0800	8mm	ΡΑΤΗΣΤΕ
911L-1000	10mm	ΡΑΤΗΣΤΕ
911L-1200	12mm	ΡΑΤΗΣΤΕ

ARNDT

Κλειδιά allen μακριά μπιλίας

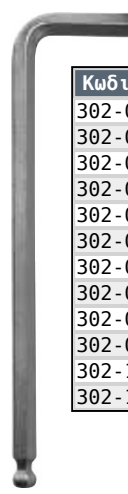

Κωδικός	Μέγεθος	Τιμή
302-0200	2mm	ΡΑΤΗΣΤΕ
302-0250	2,5mm	ΡΑΤΗΣΤΕ
302-0300	3mm	ΡΑΤΗΣΤΕ
302-0350	3,5mm	ΡΑΤΗΣΤΕ
302-0400	4mm	ΡΑΤΗΣΤΕ
302-0500	5mm	ΡΑΤΗΣΤΕ
302-0550	5,5mm	ΡΑΤΗΣΤΕ
302-0600	6mm	ΡΑΤΗΣΤΕ
302-0700	7mm	ΡΑΤΗΣΤΕ
302-0800	8mm	ΡΑΤΗΣΤΕ
302-1000	10mm	ΡΑΤΗΣΤΕ
302-1200	12mm	ΡΑΤΗΣΤΕ

ARNDT

Σετ κλειδιά allen μπίλιας

6 τεμαχίων
με σφαιρική
κεφαλή



ΚΩΔ: 50637



Σετ κλειδιά allen

9 τεμαχίων
1,5-2-2,5-3-4
5-6-8-10mm

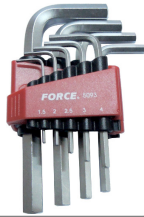

ΚΩΔ: 5093



Σετ κλειδιά allen μακριά

9 τεμαχίων
1,5-2-2,5-3-4
5-6-8-10mm



ΚΩΔ: 5093L



Σετ κλειδιά allen μακριά

Μπίλιας 9 τεμαχίων
1,5-2-2,5-3-4
5-6-8-10mm



ΚΩΔ: 5093LB



Σετ κλειδιά allen

Σε ίντσες
9 τεμαχίων
1/16" 5/64" 3/32"
1/8" 5/32" 3/16"
1/4" 5/16" 3/8"



ΚΩΔ: 5093S



Σετ κλειδιά allen μακριά

Σε ίντσες
9 τεμαχίων
1/16" 5/64" 3/32"
1/8" 5/32" 3/16"
1/4" 5/16" 3/8"



ΚΩΔ: 5093LS



Σετ κλειδιά allen μακριά

Σε ίντσες
Μπίλιας 9 τεμαχίων
1/16" 5/64" 3/32"
1/8" 5/32" 3/16"
1/4" 5/16" 3/8"



ΚΩΔ: 5093LBS



Σετ κλειδιά torx

T10-T15-T20-T25-T27
T30-T40-T45-T50



ΚΩΔ: 5098



Σετ κλειδιά torx μακριά



T10-T15-T20-T25-T27
T30-T40-T45-T50

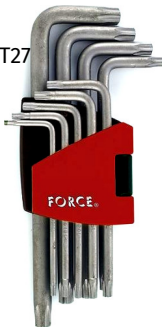

ΚΩΔ: 5098L



Σετ κλειδιά allen μακριά 25°

1,5-2-2,5-3-4-5-6-8-10mm



ΚΩΔ: 307-9



Σετ κλειδιά allen μακριά 25°

Σε ίντσες
1/16" 5/64" 3/32"
1/8" 5/32" 3/16"
1/4" 5/16" 3/8"



ΚΩΔ: 308-9



Σετ κλειδιά torx μακριά 25°



T10-T15-T20-T25-T27
T30-T40-T45-T50



ΚΩΔ: 6067-1050



ΣΕΤ ΚΑΡΥΔΑΚΙΑ 1/4" 46 ΤΕΜΑΧΙΩΝ

-  Καρυδάκια M4-M14
-  Ίσιες : 4-5,5-7mm
-  PH1-PH2-PH3
-  PZ1-PZ2-PZ3
-  Allen: 3-8mm
-  Torx: T8-T40



ΚΩΔ: 2462



ΣΕΤ ΚΑΡΥΔΑΚΙΑ 1/4" & 1/2" 94 ΤΕΜΑΧΙΩΝ



ΚΩΔ: 4941-5



ΣΕΤ ΚΑΡΥΔΑΚΙΑ 1/4" & 1/2" 108 ΤΕΜΑΧΙΩΝ



ΚΩΔ: 41081-5



ΣΕΤ ΚΑΡΥΔΑΚΙΑ 1/4" 3/8" & 1/2" 142 ΤΕΜΑΧΙΩΝ



ΚΩΔ: 41421



ΣΕΤ ΕΡΓΑΛΕΙΑ 34 ΤΕΜΑΧΙΩΝ



ΚΩΔ: 5341



ΣΕΤ ΕΡΓΑΛΕΙΩΝ 77 ΤΕΜΑΧΙΩΝ



ΚΩΔ: 4771



Σετ πολύσφηνα καρυδάκια 1/2"

8 τεμάχια: M5 - M16mm



ΚΩΔ: 40811



Σετ καρυδάκια Allen 1/2"

10 τεμάχια: 4-5-6-7-8-10-12-14-17-19mm



ΚΩΔ: 4111



Σετ καρυδάκια Allen σε ίντσες 1/2"

10 τεμάχια:
5/32"-3/16"-7/32"-1/4"-5/16"-3/8"-1/2"-9/16"-5/8"-3/4"



ΚΩΔ: 4111S



Σετ καρυδάκια Torx 1/2"

9 τεμάχια: T20-T25-T27-T30-T40-T45-T50-T55-T60



ΚΩΔ: 4102



Σετ Torx θηλυκά καρυδάκια 1/2"

9 τεμάχια: E10-E11-E12-E14-E16-E18-E20-E22-E24



ΚΩΔ: 4093



Σετ Torx καρυδάκια 16 τεμαχίων 1/2"

Αρσενικά: T30-T40-T45-T50-T55-T60-T70
Θηλυκά: E10-E11-E12-E14-E16-E18-E20-E22-E24



ΚΩΔ: 4171



Σετ πολύγωνα καρυδάκια 3/4"

Καρυδάκια: 19-21-22-23-24-26-27-29-30-32-35-36-38-41-46-50mm



ΚΩΔ: 6201B-5



Σετ πολύγωνα καρυδάκια 1"

Καρυδάκια: 36-41-46-50-55-60-65-70-75-80mm



ΚΩΔ: 8141



Καστάνια 1/4" 155mm



ΚΩΔ: 80222

FORCE

Καστάνια 1/4" 115mm



ΚΩΔ: 80229

FORCE

Καστάνια 1/2" 270mm



ΚΩΔ: 80242

FORCE

Καστάνια 1/2"



ΚΩΔ: 80249

FORCE

Καστάνια 3/4"



ΚΩΔ: 8026505

FORCE

Μανέλα 1/4" 115mm



ΚΩΔ: 8032115

FORCE

Μανέλα 1/2" 250mm



ΚΩΔ: 8034250

FORCE

Μανέλα 3/4" 500mm



ΚΩΔ: 8036500

FORCE

Μανέλα 1" 550mm



ΚΩΔ: 8038550

FORCE

Προέκταση μανέλας 1/4" 50mm



ΚΩΔ: 8042050

FORCE

Προέκταση μανέλας 1/4" 100mm



ΚΩΔ: 8042100

FORCE

Προέκταση μανέλας 1/4" 150mm



ΚΩΔ: 8042150

FORCE

Προέκταση μανέλας 1/2" 75mm



ΚΩΔ: 8044075

FORCE

Προέκταση μανέλας 1/2" 125mm



ΚΩΔ: 8044125

FORCE

Προέκταση μανέλας 1/2" 250mm



ΚΩΔ: 8044250

FORCE

Προέκταση μανέλας 3/4" 125mm



ΚΩΔ: 8046125

FORCE

Προέκταση μανέλας 3/4" 200mm



ΚΩΔ: 8046200

FORCE

Προέκταση μανέλας 3/4" 400mm



ΚΩΔ: 8046400

FORCE

Σπαστό 1/2"



ΚΩΔ: 80541

FORCE

Σπαστό 3/4"



ΚΩΔ: 80561

FORCE

Καρυδάκια εξάγωνα 1/4"

Κωδικός	Είδος	Τιμή
52505	5	ΡΑΤΗΣΤΕ
525055	5,5	ΡΑΤΗΣΤΕ
52506	6	ΡΑΤΗΣΤΕ
52507	7	ΡΑΤΗΣΤΕ
52508	8	ΡΑΤΗΣΤΕ
52509	9	ΡΑΤΗΣΤΕ
52510	10	ΡΑΤΗΣΤΕ
52511	11	ΡΑΤΗΣΤΕ
52512	12	ΡΑΤΗΣΤΕ
52513	13	ΡΑΤΗΣΤΕ
52514	14	ΡΑΤΗΣΤΕ



Καρυδάκια πολύγωνα 1/4"

Κωδικός	Είδος	Τιμή
5291.2	1/2"	ΡΑΤΗΣΤΕ
5291.4	1/4"	ΡΑΤΗΣΤΕ
5293.8	3/8"	ΡΑΤΗΣΤΕ
5295.16	5/16"	ΡΑΤΗΣΤΕ
5297.16	7/16"	ΡΑΤΗΣΤΕ
5299.16	9/16"	ΡΑΤΗΣΤΕ



Καρυδάκια πολύγωνα μακριά 1/4"

Κωδικός	Είδος	Τιμή
5295005	5	ΡΑΤΗΣΤΕ
52950055	5,5	ΡΑΤΗΣΤΕ
5295006	6	ΡΑΤΗΣΤΕ
5295007	7	ΡΑΤΗΣΤΕ
5295008	8	ΡΑΤΗΣΤΕ
5295009	9	ΡΑΤΗΣΤΕ
5295010	10	ΡΑΤΗΣΤΕ
5295011	11	ΡΑΤΗΣΤΕ
5295012	12	ΡΑΤΗΣΤΕ
5295013	13	ΡΑΤΗΣΤΕ
5295014	14	ΡΑΤΗΣΤΕ



Καρυδάκια torx θηλυκά 1/2"

Κωδικός	Είδος	Τιμή
54608	E8	ΡΑΤΗΣΤΕ
54610	E10	ΡΑΤΗΣΤΕ
54611	E11	ΡΑΤΗΣΤΕ
54612	E12	ΡΑΤΗΣΤΕ
54614	E14	ΡΑΤΗΣΤΕ
54616	E16	ΡΑΤΗΣΤΕ
54618	E18	ΡΑΤΗΣΤΕ
54620	E20	ΡΑΤΗΣΤΕ
54622	E22	ΡΑΤΗΣΤΕ
54624	E24	ΡΑΤΗΣΤΕ



Καρυδάκια πολύγωνα 1/2"

Κωδικός	Είδος	Τιμή
54908	8	ΡΑΤΗΣΤΕ
54909	9	ΡΑΤΗΣΤΕ
54910	10	ΡΑΤΗΣΤΕ
54911	11	ΡΑΤΗΣΤΕ
54912	12	ΡΑΤΗΣΤΕ
54913	13	ΡΑΤΗΣΤΕ
54914	14	ΡΑΤΗΣΤΕ
54915	15	ΡΑΤΗΣΤΕ
54916	16	ΡΑΤΗΣΤΕ
54917	17	ΡΑΤΗΣΤΕ
54918	18	ΡΑΤΗΣΤΕ
54919	19	ΡΑΤΗΣΤΕ
54920	20	ΡΑΤΗΣΤΕ
54921	21	ΡΑΤΗΣΤΕ
54922	22	ΡΑΤΗΣΤΕ
54923	23	ΡΑΤΗΣΤΕ
54924	24	ΡΑΤΗΣΤΕ
54925	25	ΡΑΤΗΣΤΕ
54926	26	ΡΑΤΗΣΤΕ
54927	27	ΡΑΤΗΣΤΕ
54928	28	ΡΑΤΗΣΤΕ
54929	29	ΡΑΤΗΣΤΕ
54930	30	ΡΑΤΗΣΤΕ
54932	32	ΡΑΤΗΣΤΕ



Καρυδάκια πολύγωνα μακριά 1/2"

Κωδικός	Είδος	Τιμή
5497708	8	ΡΑΤΗΣΤΕ
5497709	9	ΡΑΤΗΣΤΕ
5497710	10	ΡΑΤΗΣΤΕ
5497711	11	ΡΑΤΗΣΤΕ
5497712	12	ΡΑΤΗΣΤΕ
5497713	13	ΡΑΤΗΣΤΕ
5497714	14	ΡΑΤΗΣΤΕ
5497715	15	ΡΑΤΗΣΤΕ
5497716	16	ΡΑΤΗΣΤΕ
5497717	17	ΡΑΤΗΣΤΕ
5497718	18	ΡΑΤΗΣΤΕ
5497719	19	ΡΑΤΗΣΤΕ
5497720	20	ΡΑΤΗΣΤΕ
5497708	21	ΡΑΤΗΣΤΕ
5497722	22	ΡΑΤΗΣΤΕ
5497723	23	ΡΑΤΗΣΤΕ
5497724	24	ΡΑΤΗΣΤΕ
5497725	25	ΡΑΤΗΣΤΕ
5497726	26	ΡΑΤΗΣΤΕ
5497727	27	ΡΑΤΗΣΤΕ
5497728	28	ΡΑΤΗΣΤΕ
5497729	29	ΡΑΤΗΣΤΕ
5497730	30	ΡΑΤΗΣΤΕ
5497732	32	ΡΑΤΗΣΤΕ



Καρυδάκια εξάγωνα 1/2"

Κωδικός	Είδος	Τιμή
54507	7	ΡΑΤΗΣΤΕ
54508	8	ΡΑΤΗΣΤΕ
54509	9	ΡΑΤΗΣΤΕ
54510	10	ΡΑΤΗΣΤΕ
54511	11	ΡΑΤΗΣΤΕ
54512	12	ΡΑΤΗΣΤΕ
54513	13	ΡΑΤΗΣΤΕ
54514	14	ΡΑΤΗΣΤΕ
54515	15	ΡΑΤΗΣΤΕ
54516	16	ΡΑΤΗΣΤΕ
54517	17	ΡΑΤΗΣΤΕ
54518	18	ΡΑΤΗΣΤΕ
54519	19	ΡΑΤΗΣΤΕ
54520	20	ΡΑΤΗΣΤΕ
54521	21	ΡΑΤΗΣΤΕ
54522	22	ΡΑΤΗΣΤΕ
54523	23	ΡΑΤΗΣΤΕ
54524	24	ΡΑΤΗΣΤΕ
54525	25	ΡΑΤΗΣΤΕ
54526	26	ΡΑΤΗΣΤΕ
54527	27	ΡΑΤΗΣΤΕ
54528	28	ΡΑΤΗΣΤΕ
54529	29	ΡΑΤΗΣΤΕ
54530	30	ΡΑΤΗΣΤΕ
54532	32	ΡΑΤΗΣΤΕ
54533	33	ΡΑΤΗΣΤΕ
54534	34	ΡΑΤΗΣΤΕ
54535	35	ΡΑΤΗΣΤΕ
54507	36	ΡΑΤΗΣΤΕ



Καρυδάκια Allen 1/4"

Κωδικός	Είδος	Τιμή
3243203	3X32	ΡΑΤΗΣΤΕ
3243204	4X32	ΡΑΤΗΣΤΕ
3243205	5X32	ΡΑΤΗΣΤΕ
3243206	6X32	ΡΑΤΗΣΤΕ
3243207	7X32	ΡΑΤΗΣΤΕ
3243208	8X32	ΡΑΤΗΣΤΕ
3243210	10X32	ΡΑΤΗΣΤΕ



Καρυδάκια Torx 1/4"

Κωδικός	Είδος	Τιμή
3263208	T8X32	ΡΑΤΗΣΤΕ
3263209	T9X32	ΡΑΤΗΣΤΕ
3263210	T10X32	ΡΑΤΗΣΤΕ
3263215	T15X32	ΡΑΤΗΣΤΕ
3263220	T20X32	ΡΑΤΗΣΤΕ
3263225	T25X32	ΡΑΤΗΣΤΕ
3263227	T27X32	ΡΑΤΗΣΤΕ
3263230	T30X32	ΡΑΤΗΣΤΕ



Καρυδάκια Torx 1/4"

Κωδικός	Είδος	Τιμή
3273208	TT8X32	ΡΑΤΗΣΤΕ
3273210	TT10X32	ΡΑΤΗΣΤΕ
3273215	TT15X32	ΡΑΤΗΣΤΕ
3273220	TT20X32	ΡΑΤΗΣΤΕ
3273225	TT25X32	ΡΑΤΗΣΤΕ
3273227	TT27X32	ΡΑΤΗΣΤΕ
3273230	TT30X32	ΡΑΤΗΣΤΕ



Με τρύπα

Καρυδάκια Allen 1/2"

Κωδικός	Είδος	Τιμή
34405504	4X55	ΡΑΤΗΣΤΕ
34405505	5X55	ΡΑΤΗΣΤΕ
34405506	6X55	ΡΑΤΗΣΤΕ
34405507	7X55	ΡΑΤΗΣΤΕ
34405508	8X55	ΡΑΤΗΣΤΕ
34405509	9X55	ΡΑΤΗΣΤΕ
34405510	10X55	ΡΑΤΗΣΤΕ
34405512	12X55	ΡΑΤΗΣΤΕ
34406514	14X65	ΡΑΤΗΣΤΕ
34407017	17X70	ΡΑΤΗΣΤΕ
34407019	19X70	ΡΑΤΗΣΤΕ



Καρυδάκια Allen 1/2"

Κωδικός	Είδος	Τιμή
34410004	4X100	ΡΑΤΗΣΤΕ
34410005	5X100	ΡΑΤΗΣΤΕ
34410006	6X100	ΡΑΤΗΣΤΕ
34410007	7X100	ΡΑΤΗΣΤΕ
34410008	8X100	ΡΑΤΗΣΤΕ
34410009	9X100	ΡΑΤΗΣΤΕ
34410010	10X100	ΡΑΤΗΣΤΕ
34410011	11X100	ΡΑΤΗΣΤΕ
34410012	12X100	ΡΑΤΗΣΤΕ
34410013	13X100	ΡΑΤΗΣΤΕ
34410014	14X100	ΡΑΤΗΣΤΕ



Καρυδάκια Allen 1/2"

Κωδικός	Είδος	Τιμή
34414006	6X140	ΡΑΤΗΣΤΕ
34414008	8X140	ΡΑΤΗΣΤΕ
34414010	10X140	ΡΑΤΗΣΤΕ
34414012	12X140	ΡΑΤΗΣΤΕ
34414014	14X140	ΡΑΤΗΣΤΕ



Καρυδάκια Torx 1/2"

Κωδικός	Είδος	Τιμή
34605520	T20X55	ΡΑΤΗΣΤΕ
34605525	T25X55	ΡΑΤΗΣΤΕ
34605527	T27X55	ΡΑΤΗΣΤΕ
34605530	T30X55	ΡΑΤΗΣΤΕ
34605540	T40X55	ΡΑΤΗΣΤΕ
34605545	T45X55	ΡΑΤΗΣΤΕ
34605550	T50X55	ΡΑΤΗΣΤΕ
34605555	T55X55	ΡΑΤΗΣΤΕ
34605560	T60X55	ΡΑΤΗΣΤΕ
34605570	T70X55	ΡΑΤΗΣΤΕ
34607080	T80X70	ΡΑΤΗΣΤΕ



Καρυδάκια Torx 1/2"

Κωδικός	Είδος	Τιμή
34605520	T20X100	ΡΑΤΗΣΤΕ
34605525	T25X55	ΡΑΤΗΣΤΕ
34605527	T27X100	ΡΑΤΗΣΤΕ
34605530	T30X55	ΡΑΤΗΣΤΕ
34605540	T40X100	ΡΑΤΗΣΤΕ
34605545	T45X100	ΡΑΤΗΣΤΕ
34605550	T50X100	ΡΑΤΗΣΤΕ
34605555	T55X100	ΡΑΤΗΣΤΕ
34605560	T60X100	ΡΑΤΗΣΤΕ
34605570	T70X100	ΡΑΤΗΣΤΕ
34607080	T80X100	ΡΑΤΗΣΤΕ



Καρυδάκια πολύσφηνα 1/2"

Κωδικός	Είδος	Τιμή
34805505	5X55	ΡΑΤΗΣΤΕ
34805506	6X55	ΡΑΤΗΣΤΕ
34805508	8X55	ΡΑΤΗΣΤΕ
34805509	9X55	ΡΑΤΗΣΤΕ
34805510	10X55	ΡΑΤΗΣΤΕ
34805512	12X55	ΡΑΤΗΣΤΕ
34805514	14X65	ΡΑΤΗΣΤΕ
34805516	16X70	ΡΑΤΗΣΤΕ



Καρυδάκια πολύσφηνα 1/2"

Κωδικός	Είδος	Τιμή
34815505	5X100	ΡΑΤΗΣΤΕ
34815506	6X100	ΡΑΤΗΣΤΕ
34815508	8X100	ΡΑΤΗΣΤΕ
34815509	9X100	ΡΑΤΗΣΤΕ
34815510	10X100	ΡΑΤΗΣΤΕ
34815512	12X100	ΡΑΤΗΣΤΕ
34815514	14X100	ΡΑΤΗΣΤΕ
34815516	16X100	ΡΑΤΗΣΤΕ



Καρυδάκια torx θηλυκά 1/4"

Κωδικός	Είδος	Τιμή
52604	E4	ΡΑΤΗΣΤΕ
52605	E5	ΡΑΤΗΣΤΕ
52606	E6	ΡΑΤΗΣΤΕ
52607	E7	ΡΑΤΗΣΤΕ
52608	E8	ΡΑΤΗΣΤΕ
52610	E10	ΡΑΤΗΣΤΕ
52611	E11	ΡΑΤΗΣΤΕ
52612	E12	ΡΑΤΗΣΤΕ
52613	E14	ΡΑΤΗΣΤΕ
52616	E16	ΡΑΤΗΣΤΕ



Καρυδάκια Ribe 1/2"

Κωδικός	Είδος	Τιμή
34910005	M5X100	ΡΑΤΗΣΤΕ
34910006	M6X100	ΡΑΤΗΣΤΕ
34910007	M7X100	ΡΑΤΗΣΤΕ
34910008	M8X100	ΡΑΤΗΣΤΕ
34910009	M9X100	ΡΑΤΗΣΤΕ
34910010	M10X100	ΡΑΤΗΣΤΕ
34914010V	M10X140	ΡΑΤΗΣΤΕ
34910012	M12X100	ΡΑΤΗΣΤΕ
34910013	M13X100	ΡΑΤΗΣΤΕ
34910014	M14X100	ΡΑΤΗΣΤΕ
34910016	M16X100	ΡΑΤΗΣΤΕ



Καρυδάκια αέρος 1/2"

Κωδικός	Μ	Τιμή	Κωδικός	Μ	Τιμή
44510	10	ΡΑΤΗΣΤΕ	44527	27	ΡΑΤΗΣΤΕ
44511	11	ΡΑΤΗΣΤΕ	44528	28	ΡΑΤΗΣΤΕ
44512	12	ΡΑΤΗΣΤΕ	44529	29	ΡΑΤΗΣΤΕ
44513	13	ΡΑΤΗΣΤΕ	44530	30	ΡΑΤΗΣΤΕ
44514	14	ΡΑΤΗΣΤΕ	44532	32	ΡΑΤΗΣΤΕ
44515	15	ΡΑΤΗΣΤΕ	44533	33	ΡΑΤΗΣΤΕ
44516	16	ΡΑΤΗΣΤΕ	44534	34	ΡΑΤΗΣΤΕ
44517	17	ΡΑΤΗΣΤΕ	44536	36	ΡΑΤΗΣΤΕ
44518	18	ΡΑΤΗΣΤΕ			
44519	19	ΡΑΤΗΣΤΕ			
44520	20	ΡΑΤΗΣΤΕ			
44521	21	ΡΑΤΗΣΤΕ			
44522	22	ΡΑΤΗΣΤΕ			
44523	23	ΡΑΤΗΣΤΕ			
44524	24	ΡΑΤΗΣΤΕ			
44525	25	ΡΑΤΗΣΤΕ			
44526	26	ΡΑΤΗΣΤΕ			



Καρυδάκια αέρος 1/2" μακριά

Κωδικός	Μ	Τιμή	Κωδικός	Μ	Τιμή
4458510	10	ΡΑΤΗΣΤΕ	4458527	27	ΡΑΤΗΣΤΕ
4458511	11	ΡΑΤΗΣΤΕ	4458528	28	ΡΑΤΗΣΤΕ
4458512	12	ΡΑΤΗΣΤΕ	4458529	29	ΡΑΤΗΣΤΕ
4458513	13	ΡΑΤΗΣΤΕ	4458530	30	ΡΑΤΗΣΤΕ
4458514	14	ΡΑΤΗΣΤΕ	4458532	32	ΡΑΤΗΣΤΕ
4458515	15	ΡΑΤΗΣΤΕ	4458533	33	ΡΑΤΗΣΤΕ
4458516	16	ΡΑΤΗΣΤΕ	4458534	34	ΡΑΤΗΣΤΕ
4458517	17	ΡΑΤΗΣΤΕ	4458536	36	ΡΑΤΗΣΤΕ
4458518	18	ΡΑΤΗΣΤΕ			
4458519	19	ΡΑΤΗΣΤΕ			
4458520	20	ΡΑΤΗΣΤΕ			
4458521	21	ΡΑΤΗΣΤΕ			
4458522	22	ΡΑΤΗΣΤΕ			
4458523	23	ΡΑΤΗΣΤΕ			
4458524	24	ΡΑΤΗΣΤΕ			
4458525	25	ΡΑΤΗΣΤΕ			
4458526	26	ΡΑΤΗΣΤΕ			



Καρυδάκια αέρος 3/4" μακριά

Κωδικός	Μ	Τιμή
46510017	17	ΡΑΤΗΣΤΕ
46510019	19	ΡΑΤΗΣΤΕ
46510020	20	ΡΑΤΗΣΤΕ
46510022	22	ΡΑΤΗΣΤΕ
46510024	24	ΡΑΤΗΣΤΕ
46510027	27	ΡΑΤΗΣΤΕ
46510030	30	ΡΑΤΗΣΤΕ
46510032	32	ΡΑΤΗΣΤΕ
46510033	33	ΡΑΤΗΣΤΕ
46510036	36	ΡΑΤΗΣΤΕ
46510038	38	ΡΑΤΗΣΤΕ
46510041	41	ΡΑΤΗΣΤΕ
46510046	46	ΡΑΤΗΣΤΕ
46510050	50	ΡΑΤΗΣΤΕ
46510055	55	ΡΑΤΗΣΤΕ
46510060	60	ΡΑΤΗΣΤΕ



Καρυδάκια αέρος 3/4"

Κωδικός	Μ	Τιμή	Κωδικός	Μ	Τιμή
46517	17	ΡΑΤΗΣΤΕ	46543	43	ΡΑΤΗΣΤΕ
46518	18	ΡΑΤΗΣΤΕ	46544	44	ΡΑΤΗΣΤΕ
46519	19	ΡΑΤΗΣΤΕ	46545	45	ΡΑΤΗΣΤΕ
46521	21	ΡΑΤΗΣΤΕ	46546	46	ΡΑΤΗΣΤΕ
46522	22	ΡΑΤΗΣΤΕ	46547	47	ΡΑΤΗΣΤΕ
46523	23	ΡΑΤΗΣΤΕ	46548	48	ΡΑΤΗΣΤΕ
46524	24	ΡΑΤΗΣΤΕ	46550	50	ΡΑΤΗΣΤΕ
46525	25	ΡΑΤΗΣΤΕ	46552	52	ΡΑΤΗΣΤΕ
46526	26	ΡΑΤΗΣΤΕ	46554	54	ΡΑΤΗΣΤΕ
46527	27	ΡΑΤΗΣΤΕ	46555	55	ΡΑΤΗΣΤΕ
46528	28	ΡΑΤΗΣΤΕ	46557	57	ΡΑΤΗΣΤΕ
46529	29	ΡΑΤΗΣΤΕ	46558	58	ΡΑΤΗΣΤΕ
46530	30	ΡΑΤΗΣΤΕ	46560	60	ΡΑΤΗΣΤΕ
46532	32	ΡΑΤΗΣΤΕ			
46533	33	ΡΑΤΗΣΤΕ			
46534	34	ΡΑΤΗΣΤΕ			
46535	35	ΡΑΤΗΣΤΕ			
46536	36	ΡΑΤΗΣΤΕ			
46537	37	ΡΑΤΗΣΤΕ			
46538	38	ΡΑΤΗΣΤΕ			
46541	41	ΡΑΤΗΣΤΕ			
46542	42	ΡΑΤΗΣΤΕ			



Καρυδάκια αέρος 1"

Κωδικός	Μ	Τιμή
48519	19	ΡΑΤΗΣΤΕ
48522	22	ΡΑΤΗΣΤΕ
48524	24	ΡΑΤΗΣΤΕ
48527	27	ΡΑΤΗΣΤΕ
48528	28	ΡΑΤΗΣΤΕ
48530	30	ΡΑΤΗΣΤΕ
48532	32	ΡΑΤΗΣΤΕ
48533	33	ΡΑΤΗΣΤΕ
48536	36	ΡΑΤΗΣΤΕ
48538	38	ΡΑΤΗΣΤΕ
48541	41	ΡΑΤΗΣΤΕ
48546	46	ΡΑΤΗΣΤΕ
48550	50	ΡΑΤΗΣΤΕ
48555	55	ΡΑΤΗΣΤΕ
48560	60	ΡΑΤΗΣΤΕ
48565	65	ΡΑΤΗΣΤΕ
48570	70	ΡΑΤΗΣΤΕ
48575	75	ΡΑΤΗΣΤΕ
48580	80	ΡΑΤΗΣΤΕ
48585	85	ΡΑΤΗΣΤΕ
48590	90	ΡΑΤΗΣΤΕ
48595	95	ΡΑΤΗΣΤΕ



Καρυδάκια αέρος 1" μακριά

Κωδικός	Μ	Τιμή
48510024	24	ΡΑΤΗΣΤΕ
48510027	27	ΡΑΤΗΣΤΕ
48510028	28	ΡΑΤΗΣΤΕ
48510030	30	ΡΑΤΗΣΤΕ
48510032	32	ΡΑΤΗΣΤΕ
48510033	33	ΡΑΤΗΣΤΕ
48510036	36	ΡΑΤΗΣΤΕ
48510038	38	ΡΑΤΗΣΤΕ
48510041	41	ΡΑΤΗΣΤΕ
48510046	46	ΡΑΤΗΣΤΕ
48510050	50	ΡΑΤΗΣΤΕ
48510055	55	ΡΑΤΗΣΤΕ
48510060	60	ΡΑΤΗΣΤΕ
48510065	65	ΡΑΤΗΣΤΕ
48510070	70	ΡΑΤΗΣΤΕ



Συστολές αέρος

Κωδικός	Καρέ	Τιμή
80943MPB	1/2" X 3/8"	ΡΑΤΗΣΤΕ
80946MPB	1/2" X 3/4"	ΡΑΤΗΣΤΕ
80964MPB	3/4" X 1/2"	ΡΑΤΗΣΤΕ
80986MPB	1" X 3/4"	ΡΑΤΗΣΤΕ
	3/8" X 1/2"	ΡΑΤΗΣΤΕ
	3/4" X 1"	ΡΑΤΗΣΤΕ



Διαμαντοτρύπανα OPAL



Κωδικός	Διαστάσεις	Τιμή
190000030	3X70	ΡΑΤΗΣΤΕ
190000040	4X75	ΡΑΤΗΣΤΕ
190000050	5X85	ΡΑΤΗΣΤΕ
190000060	6X100	ΡΑΤΗΣΤΕ
190000040	7X100	ΡΑΤΗΣΤΕ
190000070	8X120	ΡΑΤΗΣΤΕ
190000100	10X120	ΡΑΤΗΣΤΕ
190000120	12X150	ΡΑΤΗΣΤΕ
190000140	14X150	ΡΑΤΗΣΤΕ
190000160	16X150	ΡΑΤΗΣΤΕ
190000200	20X160	ΡΑΤΗΣΤΕ



Διαμαντοτρύπανα OPAL μακριά



Κωδικός	Διαστάσεις	Τιμή
290000050	5X150	ΡΑΤΗΣΤΕ
290000060	6X150	ΡΑΤΗΣΤΕ
???	6X200	ΡΑΤΗΣΤΕ
290000020	8X200	ΡΑΤΗΣΤΕ
290000100	10X200	ΡΑΤΗΣΤΕ
290000120	12X200	ΡΑΤΗΣΤΕ
290000140	14X200	ΡΑΤΗΣΤΕ
290000160	16X200	ΡΑΤΗΣΤΕ
290000200	20X400	ΡΑΤΗΣΤΕ



Διαμαντοτρύπανα



Κωδικός	Διαστάσεις	Τιμή
258000040	4X75	ΡΑΤΗΣΤΕ
258000050	5X85	ΡΑΤΗΣΤΕ
258000060	6X100	ΡΑΤΗΣΤΕ
258000070	7X100	ΡΑΤΗΣΤΕ
258000080	8X120	ΡΑΤΗΣΤΕ
258000100	10X120	ΡΑΤΗΣΤΕ
258000120	12X150	ΡΑΤΗΣΤΕ
258000140	14X150	ΡΑΤΗΣΤΕ
258000160	16X150	ΡΑΤΗΣΤΕ



Διαμαντοτρύπανα



Κωδικός	Διαστάσεις	Τιμή
150000060	6X150	ΡΑΤΗΣΤΕ
200000060	6X200	ΡΑΤΗΣΤΕ
300000060	6X300	ΡΑΤΗΣΤΕ
400000060	6X400	ΡΑΤΗΣΤΕ
200000080	8X200	ΡΑΤΗΣΤΕ
400000080	8X400	ΡΑΤΗΣΤΕ
200000100	10X200	ΡΑΤΗΣΤΕ
400000100	10X400	ΡΑΤΗΣΤΕ
600000100	10X600	ΡΑΤΗΣΤΕ
200000120	12X200	ΡΑΤΗΣΤΕ
400000120	12X400	ΡΑΤΗΣΤΕ
600000120	12X600	ΡΑΤΗΣΤΕ
400000140	14X400	ΡΑΤΗΣΤΕ
600000140	14X600	ΡΑΤΗΣΤΕ
400000160	16X400	ΡΑΤΗΣΤΕ
600000160	16X600	ΡΑΤΗΣΤΕ
600000180	18X160	ΡΑΤΗΣΤΕ
400000180	18X400	ΡΑΤΗΣΤΕ
600000180	18X600	ΡΑΤΗΣΤΕ
400000200	20X400	ΡΑΤΗΣΤΕ
600000200	20X600	ΡΑΤΗΣΤΕ

KEILER



Διαμαντοτρύπανα



Γενικής χρήσης GOLDCRAFT

Κωδικός	Διαστάσεις	Τιμή
119000030	3X70	ΡΑΤΗΣΤΕ
119000040	4X75	ΡΑΤΗΣΤΕ
119000050	5X85	ΡΑΤΗΣΤΕ
219000050	5X150	ΡΑΤΗΣΤΕ
119000060	6X100	ΡΑΤΗΣΤΕ
219000060	6X150	ΡΑΤΗΣΤΕ
119000040	7X100	ΡΑΤΗΣΤΕ
219000070	8X200	ΡΑΤΗΣΤΕ
119000070	8X120	ΡΑΤΗΣΤΕ
119000100	10X120	ΡΑΤΗΣΤΕ
219000100	10X200	ΡΑΤΗΣΤΕ
119000120	12X150	ΡΑΤΗΣΤΕ
219000120	12X200	ΡΑΤΗΣΤΕ
119000140	14X150	ΡΑΤΗΣΤΕ
119000160	16X150	ΡΑΤΗΣΤΕ



Διαμαντοτρύπανα γρανίτη



Κωδικός	Διαστάσεις	Τιμή
154000040	4X75	ΡΑΤΗΣΤΕ
154000040	5X85	ΡΑΤΗΣΤΕ
154000040	6X100	ΡΑΤΗΣΤΕ
154000040	8X120	ΡΑΤΗΣΤΕ
154000040	10X120	ΡΑΤΗΣΤΕ
154000040	12X150	ΡΑΤΗΣΤΕ
154000040	14X150	ΡΑΤΗΣΤΕ
154000040	16X150	ΡΑΤΗΣΤΕ
154000040	18X160	ΡΑΤΗΣΤΕ
154000040	20X160	ΡΑΤΗΣΤΕ

PRIMUS



Διαμαντοτρύπανα βιολόγων



KEILBIT με εξάγωνο καρέ 1/4"

Κωδικός	Διαστάσεις	Τιμή
166000030	3X75	ΡΑΤΗΣΤΕ
166000040	4X85	ΡΑΤΗΣΤΕ
166000050	5X86	ΡΑΤΗΣΤΕ
166000060	6X100	ΡΑΤΗΣΤΕ
166000080	8X120	ΡΑΤΗΣΤΕ
166000100	10X120	ΡΑΤΗΣΤΕ
166000120	12X151	ΡΑΤΗΣΤΕ



Τρυπάνια γρανιτοπλακιδίων



Κωδικός	Διαστάσεις	Τιμή
786090050	5X67	ΡΑΤΗΣΤΕ
786090060	6X67	ΡΑΤΗΣΤΕ
786090080	8X80	ΡΑΤΗΣΤΕ
786090100	10X80	ΡΑΤΗΣΤΕ
786090120	12X80	ΡΑΤΗΣΤΕ
786090150	15X80	ΡΑΤΗΣΤΕ
786090050	20X70	ΡΑΤΗΣΤΕ



Τρυπάνια τετράκοπα SDS-Plus



Κωδικός	Διαστάσεις	Τιμή
251065160	6X100X160mm	ΡΑΤΗΣΤΕ
251065210	6X150X210mm	ΡΑΤΗΣΤΕ
251080160	8X100X160mm	ΡΑΤΗΣΤΕ
251080210	8X150X210mm	ΡΑΤΗΣΤΕ
251100160	10X100X160mm	ΡΑΤΗΣΤΕ
251100210	10X150X210mm	ΡΑΤΗΣΤΕ
251120160	12X100X160mm	ΡΑΤΗΣΤΕ
251120210	12X150X210mm	ΡΑΤΗΣΤΕ
251140160	14X100X160mm	ΡΑΤΗΣΤΕ
251140210	14X150X210mm	ΡΑΤΗΣΤΕ



Διαμαντοτρύπανα χωρίς κρούση



Κωδικός	Διαστάσεις	Τιμή
168000040	6X100X160mm	ΡΑΤΗΣΤΕ
168000050	6X150X210mm	ΡΑΤΗΣΤΕ
168000060	8X100X160mm	ΡΑΤΗΣΤΕ
168000080	8X150X210mm	ΡΑΤΗΣΤΕ
168000100	10X100X160mm	ΡΑΤΗΣΤΕ

HARDTEC



Διαμαντοτρυπάνια SDS-PLUS



TURBOKEIL



Κωδικός	Διαστάσεις	Τιμή	Κωδικός	Διαστάσεις	Τιμή
253040110	4X110	ΡΑΤΗΣΤΕ	253120210	12X210	ΡΑΤΗΣΤΕ
253050110	5X110	ΡΑΤΗΣΤΕ	253120260	12X260	ΡΑΤΗΣΤΕ
253050160	5X160	ΡΑΤΗΣΤΕ	253120310	12X310	ΡΑΤΗΣΤΕ
253055110	5,5X110	ΡΑΤΗΣΤΕ	253120450	12X450	ΡΑΤΗΣΤΕ
253055160	5,5X160	ΡΑΤΗΣΤΕ	253120600	12X600	ΡΑΤΗΣΤΕ
253060110	6X110	ΡΑΤΗΣΤΕ	253140166	14X165	ΡΑΤΗΣΤΕ
253060160	6X160	ΡΑΤΗΣΤΕ	253140210	14X210	ΡΑΤΗΣΤΕ
253060210	6X210	ΡΑΤΗΣΤΕ	253140265	14X265	ΡΑΤΗΣΤΕ
253060260	6X260	ΡΑΤΗΣΤΕ	253140450	14X450	ΡΑΤΗΣΤΕ
253060360	6X360	ΡΑΤΗΣΤΕ	253140600	14X600	ΡΑΤΗΣΤΕ
253060460	6X460	ΡΑΤΗΣΤΕ	253141000	14X1000	ΡΑΤΗΣΤΕ
253065160	6,5X160	ΡΑΤΗΣΤΕ	253160166	16X165	ΡΑΤΗΣΤΕ
253065210	6,5X210	ΡΑΤΗΣΤΕ	253160215	16X215	ΡΑΤΗΣΤΕ
253065260	6,5X260	ΡΑΤΗΣΤΕ	253160265	16X265	ΡΑΤΗΣΤΕ
253070110	7X110	ΡΑΤΗΣΤΕ	253160450	16X450	ΡΑΤΗΣΤΕ
253070160	7X160	ΡΑΤΗΣΤΕ	253160600	16X600	ΡΑΤΗΣΤΕ
253080110	8X110	ΡΑΤΗΣΤΕ	253161000	16X1000	ΡΑΤΗΣΤΕ
253080160	8X160	ΡΑΤΗΣΤΕ	253180300	18X300	ΡΑΤΗΣΤΕ
253080210	8X210	ΡΑΤΗΣΤΕ	253180450	18X450	ΡΑΤΗΣΤΕ
253080260	8X260	ΡΑΤΗΣΤΕ	253180600	18X600	ΡΑΤΗΣΤΕ
253080310	8X310	ΡΑΤΗΣΤΕ	253181000	18X1000	ΡΑΤΗΣΤΕ
253080460	8X460	ΡΑΤΗΣΤΕ	253200300	20X300	ΡΑΤΗΣΤΕ
253080600	8X600	ΡΑΤΗΣΤΕ	253200450	20X450	ΡΑΤΗΣΤΕ
253100110	10X110	ΡΑΤΗΣΤΕ	253200600	20X600	ΡΑΤΗΣΤΕ
253100160	10X160	ΡΑΤΗΣΤΕ	253201000	20X1000	ΡΑΤΗΣΤΕ
253100210	10X210	ΡΑΤΗΣΤΕ	253220250	22X250	ΡΑΤΗΣΤΕ
253100260	10X260	ΡΑΤΗΣΤΕ	253220450	22X450	ΡΑΤΗΣΤΕ
253100310	10X310	ΡΑΤΗΣΤΕ	253220600	22X600	ΡΑΤΗΣΤΕ
253100460	10X460	ΡΑΤΗΣΤΕ	253221000	22X1000	ΡΑΤΗΣΤΕ
253100600	10X600	ΡΑΤΗΣΤΕ	253240250	24X250	ΡΑΤΗΣΤΕ
253101000	10X1000	ΡΑΤΗΣΤΕ	253240450	24X450	ΡΑΤΗΣΤΕ
253120160	12X160	ΡΑΤΗΣΤΕ	253250450	25X450	ΡΑΤΗΣΤΕ



Διαμαντοτρυπάνια SDS-MAX



Κωδικός	Διαστάσεις	Τιμή
270160340	16X340	ΡΑΤΗΣΤΕ
270160540	16X540	ΡΑΤΗΣΤΕ
270160940	16X940	ΡΑΤΗΣΤΕ
270180340	18X340	ΡΑΤΗΣΤΕ
270180540	18X540	ΡΑΤΗΣΤΕ
270180940	18X940	ΡΑΤΗΣΤΕ
270200320	20X320	ΡΑΤΗΣΤΕ
270200520	20X520	ΡΑΤΗΣΤΕ
270200920	20X920	ΡΑΤΗΣΤΕ
270220320	22X320	ΡΑΤΗΣΤΕ
270220520	22X520	ΡΑΤΗΣΤΕ
270220920	22X920	ΡΑΤΗΣΤΕ
270240320	24X320	ΡΑΤΗΣΤΕ
270240520	24X520	ΡΑΤΗΣΤΕ
270250320	25X320	ΡΑΤΗΣΤΕ
270250520	25X520	ΡΑΤΗΣΤΕ
270250920	25X920	ΡΑΤΗΣΤΕ
270280370	28X370	ΡΑΤΗΣΤΕ
270160570	28X570	ΡΑΤΗΣΤΕ
270280370	30X370	ΡΑΤΗΣΤΕ
270300570	30X570	ΡΑΤΗΣΤΕ
270320370	32X370	ΡΑΤΗΣΤΕ
270320570	32X570	ΡΑΤΗΣΤΕ
270320920	32X920	ΡΑΤΗΣΤΕ
270350570	35X570	ΡΑΤΗΣΤΕ
270380570	38X570	ΡΑΤΗΣΤΕ
270400570	40X570	ΡΑΤΗΣΤΕ
270400920	40X920	ΡΑΤΗΣΤΕ
270450570	45X570	ΡΑΤΗΣΤΕ
270500570	50X570	ΡΑΤΗΣΤΕ



Διαμαντοτρυπάνια SDS-PLUS



VARIO

Κωδικός	Διαστάσεις	Τιμή
???	5X110	ΡΑΤΗΣΤΕ
???	16X450	ΡΑΤΗΣΤΕ
???	18X450	ΡΑΤΗΣΤΕ
???	20X450	ΡΑΤΗΣΤΕ
???	22X450	ΡΑΤΗΣΤΕ
???	24X450	ΡΑΤΗΣΤΕ
???	25X450	ΡΑΤΗΣΤΕ
???	28X450	ΡΑΤΗΣΤΕ
???	30X450	ΡΑΤΗΣΤΕ
???	32X370	ΡΑΤΗΣΤΕ



Διαμαντοτρυπάνια SDS-PLUS



Γενικής χρήσης GOLDCRAFT SDS-PLUS

Κωδικός	Διαστάσεις	Τιμή
119255001	6X160	ΡΑΤΗΣΤΕ
119255002	8X160	ΡΑΤΗΣΤΕ
119255003	8X210	ΡΑΤΗΣΤΕ
119255004	10X160	ΡΑΤΗΣΤΕ
119255005	10X260	ΡΑΤΗΣΤΕ
119255006	12X165	ΡΑΤΗΣΤΕ
119255007	12X260	ΡΑΤΗΣΤΕ
119255008	14X260	ΡΑΤΗΣΤΕ



Διαμαντοτρυπάνια SDS-PLUS



TURBOKEIL

Κωδικός	Διαστάσεις	Τιμή
252116250	16X250	ΡΑΤΗΣΤΕ
252118250	18X250	ΡΑΤΗΣΤΕ
252120250	20X250	ΡΑΤΗΣΤΕ
252116450	16X450	ΡΑΤΗΣΤΕ
252118450	18X450	ΡΑΤΗΣΤΕ
252120450	20X450	ΡΑΤΗΣΤΕ
252122450	22X450	ΡΑΤΗΣΤΕ
252124450	24X450	ΡΑΤΗΣΤΕ
252125450	25X450	ΡΑΤΗΣΤΕ
252128450	28X450	ΡΑΤΗΣΤΕ
252130450	30X450	ΡΑΤΗΣΤΕ



Διαμαντοκεφαλές SDS-MAX



Κωδικός	Διαστάσεις	Τιμή
???	40X920mm	ΡΑΤΗΣΤΕ
269550550	55mm	ΡΑΤΗΣΤΕ
269650550	65mm	ΡΑΤΗΣΤΕ
269800550	80mm	ΡΑΤΗΣΤΕ



Αντάπτορας SDS-PLUS σε καρτέ 1/4"



ΚΩΔ: 264000001



Αντάπτορας SDS-PLUS για τσοκ 1/2"



ΚΩΔ: 264000002



Ποτηροκορώνες σκέτες



για μπετόν - τούβλο

Κωδικός	Διαστάσεις	Τιμή
710000025	Ø25	ΡΑΤΗΣΤΕ
710000030	Ø30	ΡΑΤΗΣΤΕ
710000035	Ø35	ΡΑΤΗΣΤΕ
710000040	Ø40	ΡΑΤΗΣΤΕ
710000045	Ø45	ΡΑΤΗΣΤΕ
710000050	Ø50	ΡΑΤΗΣΤΕ
711000045	Ø55	ΡΑΤΗΣΤΕ
711000060	Ø60	ΡΑΤΗΣΤΕ
711000065	Ø65	ΡΑΤΗΣΤΕ
711000068	Ø68	ΡΑΤΗΣΤΕ
711000080	Ø80	ΡΑΤΗΣΤΕ
711000090	Ø90	ΡΑΤΗΣΤΕ
711000100	Ø100	ΡΑΤΗΣΤΕ



Ποτηροκορώνες δομικών υλικών



Κωδικός	Διαστάσεις	Τιμή
719000025	Ø25X73	ΡΑΤΗΣΤΕ
719000030	Ø30X73	ΡΑΤΗΣΤΕ
719000035	Ø35X73	ΡΑΤΗΣΤΕ
719000040	Ø40X73	ΡΑΤΗΣΤΕ
719000045	Ø45X73	ΡΑΤΗΣΤΕ
719000050	Ø50X73	ΡΑΤΗΣΤΕ
719000060	Ø60X73	ΡΑΤΗΣΤΕ
719000068	Ø68X73	ΡΑΤΗΣΤΕ



Σετ αδαμαντοκορώνες



ΚΩΔ: 715033073



Ποτηροκορώνες πλήρεις



Κωδικός	Διαστάσεις	Τιμή
	Ø50	ΡΑΤΗΣΤΕ
	Ø65	ΡΑΤΗΣΤΕ
	Ø68	ΡΑΤΗΣΤΕ
	Ø80	ΡΑΤΗΣΤΕ



Οδηγοί για ποτηροκορώνες



Εξάγωνοι

Κωδικός	Μήκος	Τιμή
712080120	80mm	ΡΑΤΗΣΤΕ
712200120	200mm	ΡΑΤΗΣΤΕ
712350120	350mm	ΡΑΤΗΣΤΕ



Οδηγοί για ποτηροκορώνες



SDS-PLUS

Κωδικός	Μήκος	Τιμή
713080120	105mm	ΡΑΤΗΣΤΕ
713200120	200mm	ΡΑΤΗΣΤΕ
713350120	350mm	ΡΑΤΗΣΤΕ



Τρυπάνι πιλότος για ποτηροκορώνες

9X120 (για μπετόν - τούβλο)



ΚΩΔ: 713090120



Τρυπάνι οδηγός για ποτηροκορώνες

8X120 (για δομικά υλικά)



ΚΩΔ: 719080120



Τρυπάνια αέρος μαύρα DIN338



Κωδικός	Διαστάσεις	Τιμή	Κωδικός	Διαστάσεις	Τιμή
333800100	Ø1mm	ΡΑΘΗΣΤΕ	333800950	Ø9,5mm	ΡΑΘΗΣΤΕ
333800150	Ø1,5mm	ΡΑΘΗΣΤΕ	333801000	Ø10mm	ΡΑΘΗΣΤΕ
333800200	Ø2mm	ΡΑΘΗΣΤΕ	333801050	Ø10,5mm	ΡΑΘΗΣΤΕ
333800250	Ø2,5mm	ΡΑΘΗΣΤΕ	333801100	Ø11mm	ΡΑΘΗΣΤΕ
333800300	Ø3mm	ΡΑΘΗΣΤΕ	333801150	Ø11,5mm	ΡΑΘΗΣΤΕ
333800320	Ø3,2mm	ΡΑΘΗΣΤΕ	333801200	Ø12mm	ΡΑΘΗΣΤΕ
333800350	Ø3,5mm	ΡΑΘΗΣΤΕ	333801250	Ø12,5mm	ΡΑΘΗΣΤΕ
333800370	Ø3,7mm	ΡΑΘΗΣΤΕ	333801300	Ø13mm	ΡΑΘΗΣΤΕ
333800400	Ø4mm	ΡΑΘΗΣΤΕ	333801350	Ø13,5mm	ΡΑΘΗΣΤΕ
333800420	Ø4,2mm	ΡΑΘΗΣΤΕ	333801400	Ø14mm	ΡΑΘΗΣΤΕ
333800450	Ø4,5mm	ΡΑΘΗΣΤΕ	333801450	Ø14,5mm	ΡΑΘΗΣΤΕ
333800470	Ø4,7mm	ΡΑΘΗΣΤΕ	333801500	Ø15mm	ΡΑΘΗΣΤΕ
333800500	Ø5mm	ΡΑΘΗΣΤΕ	333801550	Ø15,5mm	ΡΑΘΗΣΤΕ
333800520	Ø5,2mm	ΡΑΘΗΣΤΕ	333801600	Ø16mm	ΡΑΘΗΣΤΕ
333800550	Ø5,5mm	ΡΑΘΗΣΤΕ	333801650	Ø16,5mm	ΡΑΘΗΣΤΕ
333800570	Ø5,7mm	ΡΑΘΗΣΤΕ	333801700	Ø17mm	ΡΑΘΗΣΤΕ
333800600	Ø6mm	ΡΑΘΗΣΤΕ	333801750	Ø17,5mm	ΡΑΘΗΣΤΕ
333800650	Ø6,5mm	ΡΑΘΗΣΤΕ	333801800	Ø18mm	ΡΑΘΗΣΤΕ
333800700	Ø7mm	ΡΑΘΗΣΤΕ	333801850	Ø18,5mm	ΡΑΘΗΣΤΕ
333800750	Ø7,5mm	ΡΑΘΗΣΤΕ	333801900	Ø19mm	ΡΑΘΗΣΤΕ
333800800	Ø8mm	ΡΑΘΗΣΤΕ	333801950	Ø19,5mm	ΡΑΘΗΣΤΕ
333800850	Ø8,5mm	ΡΑΘΗΣΤΕ	333802000	Ø20mm	ΡΑΘΗΣΤΕ
333800900	Ø9mm	ΡΑΘΗΣΤΕ			

PTG

Τρυπάνια αέρος μαύρα



Με άξονα 13mm

Κωδικός	Διαστάσεις	Τιμή
333131350	Ø13,5mm	ΡΑΘΗΣΤΕ
333131400	Ø14mm	ΡΑΘΗΣΤΕ
333131450	Ø14,5mm	ΡΑΘΗΣΤΕ
333131500	Ø15mm	ΡΑΘΗΣΤΕ
333131550	Ø15,5mm	ΡΑΘΗΣΤΕ
333131600	Ø16mm	ΡΑΘΗΣΤΕ
333131650	Ø16,5mm	ΡΑΘΗΣΤΕ
333131700	Ø17mm	ΡΑΘΗΣΤΕ
333131650	Ø16,5mm	ΡΑΘΗΣΤΕ
333131700	Ø17mm	ΡΑΘΗΣΤΕ
333131750	Ø17,5mm	ΡΑΘΗΣΤΕ
333131800	Ø18mm	ΡΑΘΗΣΤΕ
333131850	Ø18,5mm	ΡΑΘΗΣΤΕ
333131900	Ø19mm	ΡΑΘΗΣΤΕ
333131950	Ø19,5mm	ΡΑΘΗΣΤΕ
333132000	Ø20mm	ΡΑΘΗΣΤΕ
333132200	Ø22mm	ΡΑΘΗΣΤΕ
333132400	Ø24mm	ΡΑΘΗΣΤΕ

PTG

Τρυπάνια μαύρα μακριά DIN340



Κωδικός	Διαστάσεις	Τιμή
334000200	Ø2mm	ΡΑΘΗΣΤΕ
334000250	Ø2,5mm	ΡΑΘΗΣΤΕ
334000300	Ø3mm	ΡΑΘΗΣΤΕ
334000350	Ø3,5mm	ΡΑΘΗΣΤΕ
334000400	Ø4mm	ΡΑΘΗΣΤΕ
334000450	Ø4,5mm	ΡΑΘΗΣΤΕ
334000500	Ø5mm	ΡΑΘΗΣΤΕ
334000550	Ø5,5mm	ΡΑΘΗΣΤΕ
334000600	Ø6mm	ΡΑΘΗΣΤΕ
334000650	Ø6,5mm	ΡΑΘΗΣΤΕ
334000700	Ø7mm	ΡΑΘΗΣΤΕ
334000750	Ø7,5mm	ΡΑΘΗΣΤΕ
334000800	Ø8mm	ΡΑΘΗΣΤΕ
334000850	Ø8,5mm	ΡΑΘΗΣΤΕ
334000900	Ø9mm	ΡΑΘΗΣΤΕ
334000950	Ø9,5mm	ΡΑΘΗΣΤΕ
334001000	Ø10mm	ΡΑΘΗΣΤΕ
334001050	Ø10,5mm	ΡΑΘΗΣΤΕ
334001100	Ø11mm	ΡΑΘΗΣΤΕ
334001150	Ø11,5mm	ΡΑΘΗΣΤΕ
334001200	Ø12mm	ΡΑΘΗΣΤΕ
334001250	Ø12,5mm	ΡΑΘΗΣΤΕ
334001300	Ø13mm	ΡΑΘΗΣΤΕ

PTG

Τρυπάνια με κωνικό morse DIN345



Κωδικός	Διαστάσεις	Τιμή	Κωδικός	Διαστάσεις	Τιμή
334501600	Ø16mm	ΡΑΘΗΣΤΕ	334502750	Ø27,5mm	ΡΑΘΗΣΤΕ
334501650	Ø16,5mm	ΡΑΘΗΣΤΕ	334502800	Ø28mm	ΡΑΘΗΣΤΕ
334501700	Ø17mm	ΡΑΘΗΣΤΕ	334502850	Ø28,5mm	ΡΑΘΗΣΤΕ
334501750	Ø17,5mm	ΡΑΘΗΣΤΕ	334502900	Ø29mm	ΡΑΘΗΣΤΕ
334501800	Ø18mm	ΡΑΘΗΣΤΕ	334502950	Ø29,5mm	ΡΑΘΗΣΤΕ
334501850	Ø18,5mm	ΡΑΘΗΣΤΕ	334503000	Ø30mm	ΡΑΘΗΣΤΕ
334501900	Ø19mm	ΡΑΘΗΣΤΕ	334503050	Ø30,5mm	ΡΑΘΗΣΤΕ
334501950	Ø19,5mm	ΡΑΘΗΣΤΕ	334503100	Ø31mm	ΡΑΘΗΣΤΕ
334502000	Ø20mm	ΡΑΘΗΣΤΕ	334503150	Ø31,5mm	ΡΑΘΗΣΤΕ
334502050	Ø20,5mm	ΡΑΘΗΣΤΕ	334503200	Ø32mm	ΡΑΘΗΣΤΕ
334502100	Ø21mm	ΡΑΘΗΣΤΕ	334503250	Ø32,5mm	ΡΑΘΗΣΤΕ
334502150	Ø21,5mm	ΡΑΘΗΣΤΕ	334503300	Ø33mm	ΡΑΘΗΣΤΕ
334502200	Ø22mm	ΡΑΘΗΣΤΕ	334503350	Ø33,5mm	ΡΑΘΗΣΤΕ
334502250	Ø22,5mm	ΡΑΘΗΣΤΕ	334503400	Ø34mm	ΡΑΘΗΣΤΕ
334502300	Ø23mm	ΡΑΘΗΣΤΕ	334503450	Ø34,5mm	ΡΑΘΗΣΤΕ
334502350	Ø23,5mm	ΡΑΘΗΣΤΕ	334503500	Ø35mm	ΡΑΘΗΣΤΕ
334502400	Ø24mm	ΡΑΘΗΣΤΕ	334503550	Ø35,5mm	ΡΑΘΗΣΤΕ
334502450	Ø24,5mm	ΡΑΘΗΣΤΕ	334503600	Ø36mm	ΡΑΘΗΣΤΕ
334502500	Ø25mm	ΡΑΘΗΣΤΕ	334503650	Ø36,5mm	ΡΑΘΗΣΤΕ
334502550	Ø25,5mm	ΡΑΘΗΣΤΕ	334503700	Ø37mm	ΡΑΘΗΣΤΕ
334502600	Ø26mm	ΡΑΘΗΣΤΕ	334503750	Ø37,5mm	ΡΑΘΗΣΤΕ
334502650	Ø26,5mm	ΡΑΘΗΣΤΕ	334503800	Ø38mm	ΡΑΘΗΣΤΕ
334502700	Ø27mm	ΡΑΘΗΣΤΕ			

PTG

Τρυπάνια αέρος HSS γρήγορα εύκαμπτα DIN338



Κωδικός	Διαστάσεις	Τιμή	Κωδικός	Διαστάσεις	Τιμή	Κωδικός	Διαστάσεις	Τιμή	Κωδικός	Διαστάσεις	Τιμή
	Ø1mm	ΡΑΘΗΣΤΕ		Ø4,5mm	ΡΑΘΗΣΤΕ		Ø8mm	ΡΑΘΗΣΤΕ		Ø11,5mm	ΡΑΘΗΣΤΕ
	Ø1,5mm	ΡΑΘΗΣΤΕ		Ø5mm	ΡΑΘΗΣΤΕ		Ø8,5mm	ΡΑΘΗΣΤΕ		Ø12mm	ΡΑΘΗΣΤΕ
	Ø2mm	ΡΑΘΗΣΤΕ		Ø5,5mm	ΡΑΘΗΣΤΕ		Ø9mm	ΡΑΘΗΣΤΕ		Ø12,5mm	ΡΑΘΗΣΤΕ
	Ø2,5mm	ΡΑΘΗΣΤΕ		Ø6mm	ΡΑΘΗΣΤΕ		Ø9,5mm	ΡΑΘΗΣΤΕ		Ø13mm	ΡΑΘΗΣΤΕ
	Ø3mm	ΡΑΘΗΣΤΕ		Ø6,5mm	ΡΑΘΗΣΤΕ		Ø10mm	ΡΑΘΗΣΤΕ			
	Ø3,5mm	ΡΑΘΗΣΤΕ		Ø7mm	ΡΑΘΗΣΤΕ		Ø10,5mm	ΡΑΘΗΣΤΕ			
	Ø4mm	ΡΑΘΗΣΤΕ		Ø7,5mm	ΡΑΘΗΣΤΕ		Ø11mm	ΡΑΘΗΣΤΕ			



Τρυπάνια κοβαλτίου 5% DIN338



Κωδικός	Διαστάσεις	Τιμή	Κωδικός	Διαστάσεις	Τιμή	Κωδικός	Διαστάσεις	Τιμή	Κωδικός	Διαστάσεις	Τιμή
233850030	Ø0,3mm	ΡΑΤΗΣΤΕ	233850330	Ø3,3mm	ΡΑΤΗΣΤΕ	233850630	Ø6,3mm	ΡΑΤΗΣΤΕ	233850930	Ø9,3mm	ΡΑΤΗΣΤΕ
233850040	Ø0,4mm	ΡΑΤΗΣΤΕ	233850340	Ø3,4mm	ΡΑΤΗΣΤΕ	233850640	Ø6,4mm	ΡΑΤΗΣΤΕ	233850940	Ø9,4mm	ΡΑΤΗΣΤΕ
233850050	Ø0,5mm	ΡΑΤΗΣΤΕ	233850350	Ø3,5mm	ΡΑΤΗΣΤΕ	233850650	Ø6,5mm	ΡΑΤΗΣΤΕ	233850950	Ø9,5mm	ΡΑΤΗΣΤΕ
233850060	Ø0,6mm	ΡΑΤΗΣΤΕ	233850360	Ø3,6mm	ΡΑΤΗΣΤΕ	233850660	Ø6,6mm	ΡΑΤΗΣΤΕ	233850960	Ø9,6mm	ΡΑΤΗΣΤΕ
233850070	Ø0,7mm	ΡΑΤΗΣΤΕ	233850370	Ø3,7mm	ΡΑΤΗΣΤΕ	233850670	Ø6,7mm	ΡΑΤΗΣΤΕ	233850970	Ø9,7mm	ΡΑΤΗΣΤΕ
233850080	Ø0,8mm	ΡΑΤΗΣΤΕ	233850380	Ø3,8mm	ΡΑΤΗΣΤΕ	233850680	Ø6,8mm	ΡΑΤΗΣΤΕ	233850980	Ø9,8mm	ΡΑΤΗΣΤΕ
233850090	Ø0,9mm	ΡΑΤΗΣΤΕ	233850390	Ø3,9mm	ΡΑΤΗΣΤΕ	233850690	Ø6,9mm	ΡΑΤΗΣΤΕ	233850990	Ø9,9mm	ΡΑΤΗΣΤΕ
233850100	Ø1mm	ΡΑΤΗΣΤΕ	233850400	Ø4mm	ΡΑΤΗΣΤΕ	233850700	Ø7mm	ΡΑΤΗΣΤΕ	233851000	Ø10mm	ΡΑΤΗΣΤΕ
233850110	Ø1,1mm	ΡΑΤΗΣΤΕ	233850410	Ø4,1mm	ΡΑΤΗΣΤΕ	233850710	Ø7,1mm	ΡΑΤΗΣΤΕ	233851020	Ø10,2mm	ΡΑΤΗΣΤΕ
233850120	Ø1,2mm	ΡΑΤΗΣΤΕ	233850420	Ø4,2mm	ΡΑΤΗΣΤΕ	233850720	Ø7,2mm	ΡΑΤΗΣΤΕ	233851030	Ø10,3mm	ΡΑΤΗΣΤΕ
233850130	Ø1,3mm	ΡΑΤΗΣΤΕ	233850430	Ø4,3mm	ΡΑΤΗΣΤΕ	233850730	Ø7,3mm	ΡΑΤΗΣΤΕ	233851050	Ø10,5mm	ΡΑΤΗΣΤΕ
233850140	Ø1,4mm	ΡΑΤΗΣΤΕ	233850440	Ø4,4mm	ΡΑΤΗΣΤΕ	233850740	Ø7,4mm	ΡΑΤΗΣΤΕ	233851100	Ø11mm	ΡΑΤΗΣΤΕ
233850150	Ø1,5mm	ΡΑΤΗΣΤΕ	233850450	Ø4,5mm	ΡΑΤΗΣΤΕ	233850750	Ø7,5mm	ΡΑΤΗΣΤΕ	233851150	Ø11,5mm	ΡΑΤΗΣΤΕ
233850160	Ø1,6mm	ΡΑΤΗΣΤΕ	233850460	Ø4,6mm	ΡΑΤΗΣΤΕ	233850760	Ø7,6mm	ΡΑΤΗΣΤΕ	233851200	Ø12mm	ΡΑΤΗΣΤΕ
233850170	Ø1,7mm	ΡΑΤΗΣΤΕ	233850470	Ø4,7mm	ΡΑΤΗΣΤΕ	233850770	Ø7,7mm	ΡΑΤΗΣΤΕ	233851220	Ø12,2mm	ΡΑΤΗΣΤΕ
233850180	Ø1,8mm	ΡΑΤΗΣΤΕ	233850480	Ø4,8mm	ΡΑΤΗΣΤΕ	233850780	Ø7,8mm	ΡΑΤΗΣΤΕ	233851250	Ø12,5mm	ΡΑΤΗΣΤΕ
233850190	Ø1,9mm	ΡΑΤΗΣΤΕ	233850490	Ø4,9mm	ΡΑΤΗΣΤΕ	233850790	Ø7,9mm	ΡΑΤΗΣΤΕ	233851300	Ø13mm	ΡΑΤΗΣΤΕ
233850200	Ø2mm	ΡΑΤΗΣΤΕ	233850500	Ø5mm	ΡΑΤΗΣΤΕ	233850800	Ø8mm	ΡΑΤΗΣΤΕ	233851350	Ø13,5mm	ΡΑΤΗΣΤΕ
233850210	Ø2,1mm	ΡΑΤΗΣΤΕ	233850510	Ø5,1mm	ΡΑΤΗΣΤΕ	233850810	Ø8,1mm	ΡΑΤΗΣΤΕ	233851400	Ø14mm	ΡΑΤΗΣΤΕ
233850220	Ø2,2mm	ΡΑΤΗΣΤΕ	233850520	Ø5,2mm	ΡΑΤΗΣΤΕ	233850820	Ø8,2mm	ΡΑΤΗΣΤΕ	233851450	Ø14,5mm	ΡΑΤΗΣΤΕ
233850230	Ø2,3mm	ΡΑΤΗΣΤΕ	233850530	Ø5,3mm	ΡΑΤΗΣΤΕ	233850830	Ø8,3mm	ΡΑΤΗΣΤΕ	233851500	Ø15mm	ΡΑΤΗΣΤΕ
233850240	Ø2,4mm	ΡΑΤΗΣΤΕ	233850540	Ø5,4mm	ΡΑΤΗΣΤΕ	233850840	Ø8,4mm	ΡΑΤΗΣΤΕ	233851550	Ø15,5mm	ΡΑΤΗΣΤΕ
233850250	Ø2,5mm	ΡΑΤΗΣΤΕ	233850550	Ø5,5mm	ΡΑΤΗΣΤΕ	233850850	Ø8,5mm	ΡΑΤΗΣΤΕ	233851600	Ø16mm	ΡΑΤΗΣΤΕ
233850260	Ø2,6mm	ΡΑΤΗΣΤΕ	233850560	Ø5,6mm	ΡΑΤΗΣΤΕ	233850860	Ø8,6mm	ΡΑΤΗΣΤΕ			
233850270	Ø2,7mm	ΡΑΤΗΣΤΕ	233850570	Ø5,7mm	ΡΑΤΗΣΤΕ	233850870	Ø8,7mm	ΡΑΤΗΣΤΕ			
233850280	Ø2,8mm	ΡΑΤΗΣΤΕ	233850580	Ø5,8mm	ΡΑΤΗΣΤΕ	233850880	Ø8,8mm	ΡΑΤΗΣΤΕ			
233850290	Ø2,9mm	ΡΑΤΗΣΤΕ	233850590	Ø5,9mm	ΡΑΤΗΣΤΕ	233850890	Ø8,9mm	ΡΑΤΗΣΤΕ			
233850300	Ø3mm	ΡΑΤΗΣΤΕ	233850600	Ø6mm	ΡΑΤΗΣΤΕ	233850900	Ø9mm	ΡΑΤΗΣΤΕ			
233850310	Ø3,1mm	ΡΑΤΗΣΤΕ	233850610	Ø6,1mm	ΡΑΤΗΣΤΕ	233850910	Ø9,1mm	ΡΑΤΗΣΤΕ			
233850320	Ø3,2mm	ΡΑΤΗΣΤΕ	233850620	Ø6,2mm	ΡΑΤΗΣΤΕ	233850920	Ø9,2mm	ΡΑΤΗΣΤΕ			

PTG

Τρυπάνια κοβαλτίου 5%



Με άξονα 13mm

Κωδικός	Διαστάσεις	Τιμή
253131350	Ø13,5mm	ΡΑΤΗΣΤΕ
253131400	Ø14mm	ΡΑΤΗΣΤΕ
253131450	Ø14,5mm	ΡΑΤΗΣΤΕ
253131500	Ø15mm	ΡΑΤΗΣΤΕ
253131550	Ø15,5mm	ΡΑΤΗΣΤΕ
253131600	Ø16mm	ΡΑΤΗΣΤΕ
253131650	Ø16,5mm	ΡΑΤΗΣΤΕ
253131700	Ø17mm	ΡΑΤΗΣΤΕ
253131750	Ø17,5mm	ΡΑΤΗΣΤΕ
253131800	Ø18mm	ΡΑΤΗΣΤΕ
253131850	Ø18,5mm	ΡΑΤΗΣΤΕ
253131900	Ø19mm	ΡΑΤΗΣΤΕ
253131950	Ø19,5mm	ΡΑΤΗΣΤΕ
253132000	Ø20mm	ΡΑΤΗΣΤΕ

PTG

Τρυπάνια κοβαλτίου 8% DIN338



Κωδικός	Διαστάσεις	Τιμή
283380300	Ø3mm	ΡΑΤΗΣΤΕ
283380400	Ø4mm	ΡΑΤΗΣΤΕ
283380500	Ø5mm	ΡΑΤΗΣΤΕ
283380600	Ø6mm	ΡΑΤΗΣΤΕ
283380700	Ø7mm	ΡΑΤΗΣΤΕ
283380800	Ø8mm	ΡΑΤΗΣΤΕ
283380900	Ø9mm	ΡΑΤΗΣΤΕ
283381000	Ø10mm	ΡΑΤΗΣΤΕ

PTG

Τρυπάνια κοβαλτίου 5% μακριά DIN340



Κωδικός	Διαστάσεις	Τιμή
234000200	Ø2mm	ΡΑΤΗΣΤΕ
234000250	Ø2,5mm	ΡΑΤΗΣΤΕ
234000300	Ø3mm	ΡΑΤΗΣΤΕ
234000350	Ø3,5mm	ΡΑΤΗΣΤΕ
234000400	Ø4mm	ΡΑΤΗΣΤΕ
234000450	Ø4,5mm	ΡΑΤΗΣΤΕ
234000500	Ø5mm	ΡΑΤΗΣΤΕ
234000550	Ø5,5mm	ΡΑΤΗΣΤΕ
234000600	Ø6mm	ΡΑΤΗΣΤΕ
234000650	Ø6,5mm	ΡΑΤΗΣΤΕ
234000700	Ø7mm	ΡΑΤΗΣΤΕ
234000750	Ø7,5mm	ΡΑΤΗΣΤΕ
234000800	Ø8mm	ΡΑΤΗΣΤΕ
234000850	Ø8,5mm	ΡΑΤΗΣΤΕ
234000900	Ø9mm	ΡΑΤΗΣΤΕ
234000950	Ø9,5mm	ΡΑΤΗΣΤΕ
234001000	Ø10mm	ΡΑΤΗΣΤΕ
234001050	Ø10,5mm	ΡΑΤΗΣΤΕ
234001100	Ø11mm	ΡΑΤΗΣΤΕ
234001150	Ø11,5mm	ΡΑΤΗΣΤΕ
234001200	Ø12mm	ΡΑΤΗΣΤΕ
234001250	Ø12,5mm	ΡΑΤΗΣΤΕ
234001300	Ø13mm	ΡΑΤΗΣΤΕ

PTG

Τρυπάνια κοντά με εξαγωνο καρέ 1/4"



Κωδικός	Διαστάσεις	Τιμή
67110	1mm	ΡΑΤΗΣΤΕ
67115	1,5mm	ΡΑΤΗΣΤΕ
67120	2mm	ΡΑΤΗΣΤΕ
67125	2,5mm	ΡΑΤΗΣΤΕ
67130	3mm	ΡΑΤΗΣΤΕ
67135	3,5mm	ΡΑΤΗΣΤΕ
67140	4mm	ΡΑΤΗΣΤΕ
67145	4,5mm	ΡΑΤΗΣΤΕ
67150	5mm	ΡΑΤΗΣΤΕ
67155	5,5mm	ΡΑΤΗΣΤΕ
67160	6mm	ΡΑΤΗΣΤΕ
67165	6,5mm	ΡΑΤΗΣΤΕ
67170	7mm	ΡΑΤΗΣΤΕ
67175	7,5mm	ΡΑΤΗΣΤΕ
67180	8mm	ΡΑΤΗΣΤΕ
67185	8,5mm	ΡΑΤΗΣΤΕ
67190	9mm	ΡΑΤΗΣΤΕ
67195	9,5mm	ΡΑΤΗΣΤΕ
67198	10mm	ΡΑΤΗΣΤΕ



Τρυπάνια καρβιδίου



Κωδικός	Διαστάσεις	Τιμή
296530100	Ø1	ΡΑΤΗΣΤΕ
296530150	Ø1,5	ΡΑΤΗΣΤΕ
296530200	Ø2	ΡΑΤΗΣΤΕ
296530250	Ø2,5	ΡΑΤΗΣΤΕ
296530300	Ø3	ΡΑΤΗΣΤΕ
296530350	Ø3,5	ΡΑΤΗΣΤΕ
296530400	Ø4	ΡΑΤΗΣΤΕ
296530450	Ø4,5	ΡΑΤΗΣΤΕ
296530500	Ø5	ΡΑΤΗΣΤΕ
296530550	Ø5,5	ΡΑΤΗΣΤΕ
296530600	Ø6	ΡΑΤΗΣΤΕ
296530650	Ø6,5	ΡΑΤΗΣΤΕ
296530700	Ø7	ΡΑΤΗΣΤΕ
296530750	Ø7,5	ΡΑΤΗΣΤΕ
296530800	Ø8	ΡΑΤΗΣΤΕ
296530850	Ø8,5	ΡΑΤΗΣΤΕ
296530900	Ø9	ΡΑΤΗΣΤΕ
296530950	Ø9,5	ΡΑΤΗΣΤΕ
296531000	Ø10	ΡΑΤΗΣΤΕ



Τρυπάνια αέρος πολύ μακριά DIN1869



Κωδικός	Διαστάσεις	Τιμή
228690300	Ø3X190mm	ΡΑΤΗΣΤΕ
228690350	Ø3,5X210mm	ΡΑΤΗΣΤΕ
228690400	Ø4X220mm	ΡΑΤΗΣΤΕ
228690450	Ø4,5X235mm	ΡΑΤΗΣΤΕ
228690500	Ø5X245mm	ΡΑΤΗΣΤΕ
228690550	Ø5,5X260mm	ΡΑΤΗΣΤΕ
228690600	Ø6X260mm	ΡΑΤΗΣΤΕ
228690650	Ø6,5X275mm	ΡΑΤΗΣΤΕ
228690700	Ø7X290mm	ΡΑΤΗΣΤΕ
228690750	Ø7,5X290mm	ΡΑΤΗΣΤΕ
228690800	Ø8X305mm	ΡΑΤΗΣΤΕ
228690850	Ø8,5X305mm	ΡΑΤΗΣΤΕ
228690900	Ø9X320mm	ΡΑΤΗΣΤΕ
228690950	Ø9,5X320mm	ΡΑΤΗΣΤΕ
228691000	Ø10X340mm	ΡΑΤΗΣΤΕ



Τρυπάνια για hardox



Κωδικός	Διάμετρος	Morse	Τιμή
234581600	Ø16	MK2	ΡΑΤΗΣΤΕ
234581800	Ø18		ΡΑΤΗΣΤΕ
234582000	Ø20		ΡΑΤΗΣΤΕ
234582200	Ø22	MK3	ΡΑΤΗΣΤΕ
234582400	Ø24		ΡΑΤΗΣΤΕ
234582500	Ø25		ΡΑΤΗΣΤΕ
234582600	Ø26	MK4	ΡΑΤΗΣΤΕ
234582700	Ø27		ΡΑΤΗΣΤΕ
234582800	Ø28		ΡΑΤΗΣΤΕ
234582900	Ø29	MK4	ΡΑΤΗΣΤΕ
234583000	Ø30		ΡΑΤΗΣΤΕ
234583100	Ø31		ΡΑΤΗΣΤΕ
234583200	Ø32		ΡΑΤΗΣΤΕ



Κεντραδόροι τόρνου



Κωδικός	Διαστάσεις	Τιμή
233300200	2mm	ΡΑΤΗΣΤΕ
233300250	2,5mm	ΡΑΤΗΣΤΕ
233300315	3,15mm	ΡΑΤΗΣΤΕ
233300400	4mm	ΡΑΤΗΣΤΕ
233300500	5mm	ΡΑΤΗΣΤΕ



Φρεζάκια κοβαλτίου



Κωδικός	Διαστάσεις	Τιμή
3533520800	8mm	ΡΑΤΗΣΤΕ
3533521000	10mm	ΡΑΤΗΣΤΕ
3533521240	12,40mm	ΡΑΤΗΣΤΕ
3533501650	16,50mm	ΡΑΤΗΣΤΕ
3533502050	20,50mm	ΡΑΤΗΣΤΕ
3533502500	25mm	ΡΑΤΗΣΤΕ
3533503100	31mm	ΡΑΤΗΣΤΕ



Τρυπάνια για γυαλί



Κωδικός	Διαστάσεις	Τιμή
130000030	3X58	ΡΑΤΗΣΤΕ
130000040	4X58	ΡΑΤΗΣΤΕ
130000050	5X58	ΡΑΤΗΣΤΕ
130000055	5,5X58	ΡΑΤΗΣΤΕ
130000060	6X58	ΡΑΤΗΣΤΕ
130000070	7X78	ΡΑΤΗΣΤΕ
130000080	8X78	ΡΑΤΗΣΤΕ
130000090	9X98	ΡΑΤΗΣΤΕ
130000100	10X98	ΡΑΤΗΣΤΕ
130000120	12X98	ΡΑΤΗΣΤΕ



Τρυπάνια κεραμικών



Κωδικός	Διαστάσεις	Τιμή
151018040	4X75	ΡΑΤΗΣΤΕ
151018050	5X85	ΡΑΤΗΣΤΕ
151018060	6X100	ΡΑΤΗΣΤΕ
151018080	8X120	ΡΑΤΗΣΤΕ
151018100	10X120	ΡΑΤΗΣΤΕ
151018120	12X150	ΡΑΤΗΣΤΕ
151017140	14X150	ΡΑΤΗΣΤΕ



Τρυπάνια ξύλου



Κωδικός	Διαστάσεις	Τιμή
180000030	3X61	ΡΑΤΗΣΤΕ
180000040	4X75	ΡΑΤΗΣΤΕ
180000050	5X86	ΡΑΤΗΣΤΕ
180000060	6X93	ΡΑΤΗΣΤΕ
180000080	8X117	ΡΑΤΗΣΤΕ
180000100	10X120	ΡΑΤΗΣΤΕ
180000120	12X151	ΡΑΤΗΣΤΕ
180000140	14X151	ΡΑΤΗΣΤΕ
180000160	16X160	ΡΑΤΗΣΤΕ
180000180	18X180	ΡΑΤΗΣΤΕ
180000200	20X200	ΡΑΤΗΣΤΕ
180000220	22X205	ΡΑΤΗΣΤΕ
180000240	24X215	ΡΑΤΗΣΤΕ



Τρυπάνια μεντεσέδων



Κωδικός	Διαστάσεις	Τιμή
183000260	26X90	ΡΑΤΗΣΤΕ
183000280	28X90	ΡΑΤΗΣΤΕ
183000300	30X90	ΡΑΤΗΣΤΕ
183000350	35X90	ΡΑΤΗΣΤΕ
183000400	40X90	ΡΑΤΗΣΤΕ



Τρυπάνια ξύλου μακριά



Κωδικός	Διαστάσεις	Τιμή
350060400	6X400	ΡΑΤΗΣΤΕ
350060600	6X600	ΡΑΤΗΣΤΕ
350080400	8X400	ΡΑΤΗΣΤΕ
350100400	10X400	ΡΑΤΗΣΤΕ
350120400	12X400	ΡΑΤΗΣΤΕ
350140400	14X400	ΡΑΤΗΣΤΕ
350160400	16X400	ΡΑΤΗΣΤΕ
350180400	18X400	ΡΑΤΗΣΤΕ
350200400	20X400	ΡΑΤΗΣΤΕ



Τρυπάνια ξύλου φτερού



Κωδικός	Διαστάσεις	Τιμή
185100150	10X150	ΡΑΤΗΣΤΕ
185120150	12X150	ΡΑΤΗΣΤΕ
185140150	14X150	ΡΑΤΗΣΤΕ
185160150	16X150	ΡΑΤΗΣΤΕ
185180150	18X150	ΡΑΤΗΣΤΕ
185200150	20X150	ΡΑΤΗΣΤΕ
185220160	22X160	ΡΑΤΗΣΤΕ
185240160	24X160	ΡΑΤΗΣΤΕ
185250160	25X160	ΡΑΤΗΣΤΕ
185280160	28X160	ΡΑΤΗΣΤΕ
185300160	30X160	ΡΑΤΗΣΤΕ
185320160	32X160	ΡΑΤΗΣΤΕ
185350160	35X160	ΡΑΤΗΣΤΕ
185400160	40X160	ΡΑΤΗΣΤΕ



Φρεζάκια ξύλου



Κωδικός	Διαστάσεις	Τιμή
188000040	4X16X25	ΡΑΤΗΣΤΕ
188000050	5X16X25	ΡΑΤΗΣΤΕ
188000060	6X16X25	ΡΑΤΗΣΤΕ



Σετ τρυπάνια αέρος σε πλαστική θήκη
Ratioline®



Κωδικός	Τιμή
333807519 19 τεμάχια (1-10mm)	ΡΩΤΗΣΤΕ
333807525 25 τεμάχια (1-13mm)	ΡΩΤΗΣΤΕ

PTG

Σετ τρυπάνια κοβαλτίου σε μεταλλική θήκη
Ratioline®



Κωδικός	Τιμή
19 τεμάχια (1-10mm)	ΡΩΤΗΣΤΕ
25 τεμάχια (1-13mm)	ΡΩΤΗΣΤΕ

PTG

Σετ τρυπάνια αέρος εξαγωνής βάσης 1/4" Φ1 - Φ10



Κωδικός	Τιμή
67100 19 τεμάχια	ΡΩΤΗΣΤΕ

VÖLKEL
THREADING SOLUTIONS

Σετ διαμαντοτρύπανα 4-10mm

ΚΩΔ: 190350410



KEIL

Φρεζάκι ZYA



Με άξονα Ø6mm

Κωδικός	Διάμετρος	Τιμή
11.3001.065	Ø6	ΡΩΤΗΣΤΕ
11.3001.080	Ø8	ΡΩΤΗΣΤΕ
11.3001.090	Ø10	ΡΩΤΗΣΤΕ
11.3001.105	Ø12	ΡΩΤΗΣΤΕ



Φρεζάκι ZYA-S



Με άξονα Ø6mm

Κωδικός	Διάμετρος	Τιμή
11.3011.050	Ø6	ΡΩΤΗΣΤΕ
11.3011.075	Ø8	ΡΩΤΗΣΤΕ
11.3011.085	Ø10	ΡΩΤΗΣΤΕ
11.3011.100	Ø12	ΡΩΤΗΣΤΕ



Φρεζάκι WRC



Με άξονα Ø6mm

Κωδικός	Διάμετρος	Τιμή
11.3021.055	Ø6	ΡΩΤΗΣΤΕ
11.3021.075	Ø8	ΡΩΤΗΣΤΕ
11.3021.085	Ø10	ΡΩΤΗΣΤΕ
11.3021.100	Ø12	ΡΩΤΗΣΤΕ



Φρεζάκι KUD



Με άξονα Ø6mm

Κωδικός	Διάμετρος	Τιμή
11.3031.055	Ø6	ΡΩΤΗΣΤΕ
11.3031.060	Ø8	ΡΩΤΗΣΤΕ
11.3031.070	Ø10	ΡΩΤΗΣΤΕ
11.3031.080	Ø12	ΡΩΤΗΣΤΕ



Φρεζάκι TRE



Με άξονα Ø6mm

Κωδικός	Διάμετρος	Τιμή
11.3041.020	Ø6	ΡΩΤΗΣΤΕ
11.3041.025	Ø8	ΡΩΤΗΣΤΕ
11.3041.030	Ø10	ΡΩΤΗΣΤΕ
11.3041.035	Ø12	ΡΩΤΗΣΤΕ



Φρεζάκι RBF



Με άξονα Ø6mm

Κωδικός	Διάμετρος	Τιμή
11.3051.030	Ø6	ΡΩΤΗΣΤΕ
11.3051.035	Ø8	ΡΩΤΗΣΤΕ
11.3051.040	Ø10	ΡΩΤΗΣΤΕ
11.3051.050	Ø12	ΡΩΤΗΣΤΕ



Φρεζάκι SPG



Με άξονα Ø6mm

Κωδικός	Διάμετρος	Τιμή
11.3061.035	Ø6	ΡΩΤΗΣΤΕ
11.3061.040	Ø8	ΡΩΤΗΣΤΕ
11.3061.045	Ø10	ΡΩΤΗΣΤΕ
11.3061.055	Ø12	ΡΩΤΗΣΤΕ



Φρεζάκι KEL



Με άξονα Ø6mm

Κωδικός	Διάμετρος	Τιμή
11.3081.020	Ø6	ΡΩΤΗΣΤΕ
11.3081.025	Ø8	ΡΩΤΗΣΤΕ
11.3081.035	Ø10	ΡΩΤΗΣΤΕ
11.3081.045	Ø12	ΡΩΤΗΣΤΕ



Φρεζάκι SKM



Με άξονα Ø6mm

Κωδικός	Διάμετρος	Τιμή
11.3091.020	Ø6	ΡΩΤΗΣΤΕ
11.3091.025	Ø8	ΡΩΤΗΣΤΕ
11.3091.035	Ø10	ΡΩΤΗΣΤΕ
11.3091.045	Ø12	ΡΩΤΗΣΤΕ



Stand με καρβίδια άξονα Ø3



ΚΩΔ: 4831U



Βύσματα ξύλου βιδωτά

Bussola

Κωδικός	Είδος	Τιμή
22200b61215	6X15mm	ΡΑΤΗΣΤΕ
22200b81220	8X20mm	ΡΑΤΗΣΤΕ
22200b10020	10X20mm	ΡΑΤΗΣΤΕ



friulsider

Χτυπητά βύσματα ξύλου DCG

Κωδικός	Πάσο	Τιμή
22500b04000	M4	ΡΑΤΗΣΤΕ
22500b05000	M5	ΡΑΤΗΣΤΕ
22500b06000	M6	ΡΑΤΗΣΤΕ
22500b08000	M8	ΡΑΤΗΣΤΕ
22500b10000	M10	ΡΑΤΗΣΤΕ



friulsider

Βύσματα ξύλου ορειχάλκινα

Κωδικός	Πάσο	Τιμή
75100008000	M8X28	ΡΑΤΗΣΤΕ
75100010000	M10X32	ΡΑΤΗΣΤΕ



friulsider

Στηρίγματα σωλήνα

με πλαστικό βύσμα



Κωδικός	Διαστάσεις	Για σωλήνα	Τιμή
50201b10000	6X30mm	Ø10	ΡΑΤΗΣΤΕ
50201b12000	6X30mm	Ø12	ΡΑΤΗΣΤΕ
50201b14000	6X30mm	Ø14	ΡΑΤΗΣΤΕ
50201b16000	6X30mm	Ø16	ΡΑΤΗΣΤΕ
50201b18000	6X30mm	Ø18	ΡΑΤΗΣΤΕ
50201b20000	6X30mm	Ø20	ΡΑΤΗΣΤΕ

friulsider

Στηρίγματα σωλήνα

χωρίς πλαστικό βύσμα



Κωδικός	Για σωλήνα	Τιμή
50416b00002	1/2"	ΡΑΤΗΣΤΕ
50416b00003	3/4"	ΡΑΤΗΣΤΕ
50416b00004	1"	ΡΑΤΗΣΤΕ
50416b00005	1 1/4"	ΡΑΤΗΣΤΕ
50416b00006	1 1/2"	ΡΑΤΗΣΤΕ

friulsider

Στηρίγματα σωλήνα

Βαρέως τύπου με μόνωση



Κωδικός	Για σωλήνα	Τιμή
50505b00003	3/4"	ΡΑΤΗΣΤΕ
50505b00004	1"	ΡΑΤΗΣΤΕ
50505b00005	1 1/4"	ΡΑΤΗΣΤΕ
50505b00006	1 1/2"	ΡΑΤΗΣΤΕ
50505b00007	2"	ΡΑΤΗΣΤΕ
50505b00008	2 1/2"	ΡΑΤΗΣΤΕ
50502b00009	3"	ΡΑΤΗΣΤΕ

friulsider

Ζυγκιά σωλήνα



Κωδικός	Για σωλήνα	Τιμή
50801b00002	1/2"	ΡΑΤΗΣΤΕ
50801b00003	3/4"	ΡΑΤΗΣΤΕ
50801b00004	1"	ΡΑΤΗΣΤΕ
50801b00006	1 1/2"	ΡΑΤΗΣΤΕ
50801b00007	2"	ΡΑΤΗΣΤΕ
50801b00009	2 1/2"	ΡΑΤΗΣΤΕ
50801b00010	3"	ΡΑΤΗΣΤΕ

friulsider

Βύσματα γυψοσανίδας νάυλον



Κωδικός	Διαστάσεις	Τιμή
60036006040	6X40mm	ΡΑΘΗΣΤΕ
60036008050	8X50mm	ΡΑΘΗΣΤΕ
60036010060	10X60mm	ΡΑΘΗΣΤΕ

friulsider

Βύσματα με εξάγωνο άξονα



Κωδικός	Διαστάσεις	Τιμή
62800b00100	12X70X100X8	ΡΑΘΗΣΤΕ
62800b00080	12X70X80X10	ΡΑΘΗΣΤΕ
62800b00145	14X75X145X12	ΡΑΘΗΣΤΕ

friulsider

Θηλιές με βύσμα



Κωδικός	Διαστάσεις	Τιμή
60802b09049	9X49	ΡΑΘΗΣΤΕ

friulsider

Βύσματα βαρέως τύπου

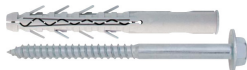

Κωδικός	Διαστάσεις	Τιμή
64001b16160	16X160	ΡΑΘΗΣΤΕ

friulsider

Βύσματα τούβλου



Κωδικός	Διαστάσεις	Τιμή
63200012070	12X70	ΡΑΘΗΣΤΕ
63200014075	14X75	ΡΑΘΗΣΤΕ

friulsider

Πλαστικά βύσματα τοίχου γενικής χρήσης

TMT



Κωδικός	Διαστάσεις	Τιμή
65000006033	6X33	ΡΑΘΗΣΤΕ
65000006046	6X46	ΡΑΘΗΣΤΕ
65000008051	8X51	ΡΑΘΗΣΤΕ
65000010066	10X66	ΡΑΘΗΣΤΕ
65000012072	12X72	ΡΑΘΗΣΤΕ

friulsider

Βύσματα τοίχου νάυλον

TU



Κωδικός	Διαστάσεις	Τιμή
60100005025	5X25	ΡΑΘΗΣΤΕ
60100006030	6X30	ΡΑΘΗΣΤΕ
60100007035	7X35	ΡΑΘΗΣΤΕ
60100008040	8X40	ΡΑΘΗΣΤΕ
60100010050	10X50	ΡΑΘΗΣΤΕ
60100012060	12X60	ΡΑΘΗΣΤΕ
60100014080	14X80	ΡΑΘΗΣΤΕ

friulsider

Βύσματα τοίχου X1



Κωδικός	Διαστάσεις	Τιμή
60070006030	6X30	ΡΑΘΗΣΤΕ
60070008040	8X40	ΡΑΘΗΣΤΕ
60070010050	10X50	ΡΑΘΗΣΤΕ
60070012060	12X60	ΡΑΘΗΣΤΕ

Κατάλληλα και για μηχανόβιδες

friulsider

Βύσματα τοίχου TUP 1



Κωδικός	Διαστάσεις	Τιμή
60300008080	8X80	ΡΑΘΗΣΤΕ
60300010080	10X80	ΡΑΘΗΣΤΕ
60300010110	10X100	ΡΑΘΗΣΤΕ

friulsider

Βύσματα τοίχου TUP 4



Κωδικός	Διαστάσεις	Τιμή
64103b08080	8X80	ΡΑΘΗΣΤΕ
64103b08100	8X100	ΡΑΘΗΣΤΕ
64103b08120	8X120	ΡΑΘΗΣΤΕ
64103b10085	10X85	ΡΑΘΗΣΤΕ
64103b10100	10X100	ΡΑΘΗΣΤΕ
64103b10115	10X115	ΡΑΘΗΣΤΕ
64103b10135	10X135	ΡΑΘΗΣΤΕ

Με γαλβανιζέ βίδες

friulsider

Βύσματα τοίχου TUP 4



Με ανοξείδωτες βίδες

Κωδικός	Διαστάσεις	Τιμή
64103b08080	8X80	ΡΑΘΗΣΤΕ
64103b08100	8X100	ΡΑΘΗΣΤΕ
64103b08120	8X120	ΡΑΘΗΣΤΕ
64103b10085	10X85	ΡΑΘΗΣΤΕ
64103b10100	10X100	ΡΑΘΗΣΤΕ
64103b10115	10X115	ΡΑΘΗΣΤΕ
64103b10135	10X135	ΡΑΘΗΣΤΕ

friulsider

Πλαστικά βύσματα τοίχου



Με ανοξείδωτες βίδες

Κωδικός	Διαστάσεις	Τιμή
62701x06060	6X60	ΡΑΘΗΣΤΕ
62701x08080	8X8	ΡΑΘΗΣΤΕ

friulsider

Πλαστικά βύσματα τοίχου χτυπητά TPP



Με γαλβανιζέ βίδες

Κωδικός	Διαστάσεις	Τιμή
62700b05040	5X40	ΡΑΘΗΣΤΕ
62700b05050	5X50	ΡΑΘΗΣΤΕ
62700b06050	6X50	ΡΑΘΗΣΤΕ
62700b06060	6X60	ΡΑΘΗΣΤΕ
62700b08060	8X60	ΡΑΘΗΣΤΕ
62700b08080	8X80	ΡΑΘΗΣΤΕ
62700b08100	8X100	ΡΑΘΗΣΤΕ
62700b08120	8X120	ΡΑΘΗΣΤΕ

friulsider

Βύσματα θερμοπρόωσης FOX

Βιδώνουν με Torx T40



Κωδικός	Διαστάσεις	Τιμή
61951025050	25X50	ΡΑΘΗΣΤΕ
61951025085	25X85	ΡΑΘΗΣΤΕ

*Οι τιμές αναφέρονται σε 100 τεμάχια

friulsider

Γάντζοι γυψοσανίδας γαλβανιζέ AM



Κωδικός	Διαστάσεις	Τιμή
76210b05070	M5X70mm	ΡΟΤΗΣΤΕ
76210b06075	M6X75mm	ΡΟΤΗΣΤΕ

friulsider

Θηλιές γυψοσανίδας γαλβανιζέ

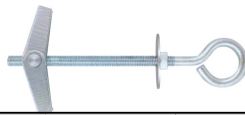

Κωδικός	Διαστάσεις	Τιμή
76310b05070	M5X70mm	ΡΟΤΗΣΤΕ

friulsider

Βύσματα γυψοσανίδας πλαστικά TAN



Κωδικός	Διαστάσεις	Τιμή
65503015033	15X33mm	ΡΟΤΗΣΤΕ

friulsider

Βύσματα γυψοσανίδας μεταλλικά

TRZ



Κωδικός	Διαστάσεις	Τιμή
75006013030	13X30mm	ΡΟΤΗΣΤΕ

friulsider

Πλαστικά βύσματα ytong



Κωδικός	Διαστάσεις	Τιμή
62601006050	6X10	ΡΟΤΗΣΤΕ
62601008060	8X12	ΡΟΤΗΣΤΕ
62601010070	8X12	ΡΟΤΗΣΤΕ

friulsider

Βύσματα γυψοσανίδας αρθρωτά

TMC



Κωδικός	Διαστάσεις	Τιμή
75001005045	5X43 10X37mm	ΡΟΤΗΣΤΕ
75001005058	5X60 10X53mm	ΡΟΤΗΣΤΕ
75001005071	5X74 10X65mm	ΡΟΤΗΣΤΕ
75001006045	6X45 12X37mm	ΡΟΤΗΣΤΕ
75001006058	6X60 12X53mm	ΡΟΤΗΣΤΕ
75001006071	6X74 12X66mm	ΡΟΤΗΣΤΕ

friulsider

Πένσα αρθρωτών βυσμάτων



ΚΩΔ: 49901000000

friulsider

Γάντζοι γαλβανιζέ



Κωδικός	Διαστάσεις	Τιμή
77602b06050	M6X50mm	ΡΟΤΗΣΤΕ
77602b08060	M8X60mm	ΡΟΤΗΣΤΕ
77602b10073	M10X73mm	ΡΟΤΗΣΤΕ
77602b12090	M12X90mm	ΡΟΤΗΣΤΕ

friulsider

Βίδες θηλιές γαλβανιζέ



Κωδικός	Διαστάσεις	Τιμή
77601b06050	M6X50mm	ΡΟΤΗΣΤΕ
77601b08060	M8X60mm	ΡΟΤΗΣΤΕ
77601b10073	M10X73mm	ΡΟΤΗΣΤΕ
77601b12090	M12X90mm	ΡΟΤΗΣΤΕ

friulsider

Ξυλόβιδες γωνίες γαλβανιζέ



Κωδικός	Διαστάσεις	Τιμή
85000b20050	20X50	ΡΟΤΗΣΤΕ
85000b20060	20X60	ΡΟΤΗΣΤΕ
85000b21080	21X80	ΡΟΤΗΣΤΕ
85000b22100	22X100	ΡΟΤΗΣΤΕ

friulsider

Ξυλόβιδες γάντζοι γαλβανιζέ

NFEG



Κωδικός	Διαστάσεις	Τιμή
85200b18050	18X50	ΡΟΤΗΣΤΕ
85200b19060	19X60	ΡΟΤΗΣΤΕ
85200b19070	19X70	ΡΟΤΗΣΤΕ
85200b20080	20X80	ΡΟΤΗΣΤΕ
85200b21090	21X90	ΡΟΤΗΣΤΕ

friulsider

Ξυλόβιδες θηλιές γαλβανιζέ



Κωδικός	Διαστάσεις	Τιμή
85200b18050	18X50	ΡΟΤΗΣΤΕ
85200b19060	19X60	ΡΟΤΗΣΤΕ
85200b20080	20X80	ΡΟΤΗΣΤΕ
85200b21090	21X90	ΡΟΤΗΣΤΕ
85200b22080	22X80	ΡΟΤΗΣΤΕ
85200b22100	22X100	ΡΟΤΗΣΤΕ
85200b22120	22X120	ΡΟΤΗΣΤΕ

friulsider

Ξυλόβιδες κρίκοι γαλβανιζέ



Κωδικός	Διαστάσεις	θηλιά	Τιμή
85302b12120	12X80	23mm	ΡΟΤΗΣΤΕ
85310b12120	12X80	50mm	ΡΟΤΗΣΤΕ
85302b12160	12X80	23mm	ΡΟΤΗΣΤΕ
85310b12160	12X80	50mm	ΡΟΤΗΣΤΕ

friulsider

Στριφώνόβιδες γαλβανιζέ



Κωδικός	Διαστάσεις	Τιμή
01100b06050	6X50	ΡΟΤΗΣΤΕ
01100b06060	6X60	ΡΟΤΗΣΤΕ
01100b06070	6X70	ΡΟΤΗΣΤΕ
01100b06080	6X80	ΡΟΤΗΣΤΕ
01100b06090	6X90	ΡΟΤΗΣΤΕ
01100b06100	6X100	ΡΟΤΗΣΤΕ
01100b06110	6X110	ΡΟΤΗΣΤΕ
01000b08050	8X50	ΡΟΤΗΣΤΕ
01000b08060	8X60	ΡΟΤΗΣΤΕ
01000b08070	8X70	ΡΟΤΗΣΤΕ
01000b08080	8X80	ΡΟΤΗΣΤΕ
01000b08090	8X90	ΡΟΤΗΣΤΕ
01000b08100	8X100	ΡΟΤΗΣΤΕ
01000b08120	8X120	ΡΟΤΗΣΤΕ
01000b08140	8X140	ΡΟΤΗΣΤΕ
01000b08160	8X160	ΡΟΤΗΣΤΕ
01000b10070	10X70	ΡΟΤΗΣΤΕ
01000b10080	10X80	ΡΟΤΗΣΤΕ
01000b10090	10X90	ΡΟΤΗΣΤΕ
01000b10100	10X100	ΡΟΤΗΣΤΕ
01000b10120	10X120	ΡΟΤΗΣΤΕ
01000b10140	10X140	ΡΟΤΗΣΤΕ
01000b10180	10X180	ΡΟΤΗΣΤΕ

friulsider

Στριφώνια φρεζάτα γαλβανιζέ



Wood Pro

Κωδικός	Διαστάσεις	Τιμή
07310d06080	6X80	ΡΟΤΗΣΤΕ
07310d06100	6X100	ΡΟΤΗΣΤΕ
07310d06120	6X120	ΡΟΤΗΣΤΕ
07310d06140	6X140	ΡΟΤΗΣΤΕ
07310d06160	6X160	ΡΟΤΗΣΤΕ
07310d06200	6X200	ΡΟΤΗΣΤΕ
07310d08080	8X80	ΡΟΤΗΣΤΕ
07310d08100	8X100	ΡΟΤΗΣΤΕ
07310d08120	8X120	ΡΟΤΗΣΤΕ
07310d08140	8X140	ΡΟΤΗΣΤΕ
07310d08160	8X160	ΡΟΤΗΣΤΕ
07310d08200	8X200	ΡΟΤΗΣΤΕ
07310d08240	8X240	ΡΟΤΗΣΤΕ
07310d08260	8X260	ΡΟΤΗΣΤΕ
07310d08300	8X300	ΡΟΤΗΣΤΕ
07310d10080	10X80	ΡΟΤΗΣΤΕ
07310d10100	10X100	ΡΟΤΗΣΤΕ
07310d10140	10X140	ΡΟΤΗΣΤΕ
07310d10160	10X160	ΡΟΤΗΣΤΕ
07310d10200	10X200	ΡΟΤΗΣΤΕ
07310d10240	10X240	ΡΟΤΗΣΤΕ
07310d10260	10X260	ΡΟΤΗΣΤΕ
07310d10280	10X280	ΡΟΤΗΣΤΕ
07310d10300	10X300	ΡΟΤΗΣΤΕ

friulsider

Μεταλλικά βύσματα χωρίς βίδα

Γαλβανιζέ



Κωδικός	Διαστάσεις	Πάσο	Τιμή
74400b10040	10X40mm	M6	ΡΟΤΗΣΤΕ
74400b14050	14X50mm	M8	ΡΟΤΗΣΤΕ
74400b16060	16X60mm	M10	ΡΟΤΗΣΤΕ
74400b20080	20X80mm	M12	ΡΟΤΗΣΤΕ
74400b25100	25X100mm	M16	ΡΟΤΗΣΤΕ

friulsider

Χημικές αμπούλες μπετού



Κωδικός	Βίδα	Τιμή
93200010000	M10	ΡΟΤΗΣΤΕ
93200012000	M12	ΡΟΤΗΣΤΕ
93200016000	M16	ΡΟΤΗΣΤΕ

friulsider

Μεταλλικά βύσματα βαρέως τύπου

ATS γαλβανιζέ

friulsider



Κωδικός	Διαστάσεις	Πάσο	Τιμή
79302b10080	10X80mm	M6	ΡΟΤΗΣΤΕ
79302b10110	10X110mm	M6	ΡΟΤΗΣΤΕ
79302b12090	12X90mm	M8	ΡΟΤΗΣΤΕ
79302b12120	12X120mm	M8	ΡΟΤΗΣΤΕ
79302b15100	15X100mm	M10	ΡΟΤΗΣΤΕ
79302b15130	15X130mm	M10	ΡΟΤΗΣΤΕ
79302b15180	15X180mm	M10	ΡΟΤΗΣΤΕ
79302b18125	18X125mm	M12	ΡΟΤΗΣΤΕ
79302b18150	18X150mm	M12	ΡΟΤΗΣΤΕ
79302b18200	18X200mm	M12	ΡΟΤΗΣΤΕ
79302b24140	24X140mm	M16	ΡΟΤΗΣΤΕ
79302b24165	24X165mm	M16	ΡΟΤΗΣΤΕ

Μεταλλικά βύσματα με πάσο

Βαρέως τύπου γαλβανιζέ



Κωδικός	Διαστάσεις	Πάσο	Τιμή
79402b18200	18X200mm	M12	ΡΟΤΗΣΤΕ

friulsider

Βίδες ντίξες γαλβανιζέ

για χημικά βύσματα

friulsider



Κωδικός	Διαστάσεις	Τιμή
21911b10115	M10X115mm	ΡΟΤΗΣΤΕ
21911b10115	M12X120mm	ΡΟΤΗΣΤΕ
21911b10115	M12X160mm	ΡΟΤΗΣΤΕ
21911b10115	M16X190mm	ΡΟΤΗΣΤΕ

Πλαστικά δίχτυα χημ. αγκύρωσης

friulsider



Κωδικός	Διαστάσεις	Τιμή
63300015085	15X85mm	ΡΟΤΗΣΤΕ
63300015130	15X130mm	ΡΟΤΗΣΤΕ

Φυσιγόιο χημικής αγκύρωσης



Κωδικός	Τιμή
95900000001	300ml ΡΟΤΗΣΤΕ

friulsider

Βύσματα ντίξας γαλβανιζέ



friulsider

Κωδικός	Διαστάσεις	Τιμή
	M6	ΡΟΤΗΣΤΕ
	M8	ΡΟΤΗΣΤΕ
	M10	ΡΟΤΗΣΤΕ
	M12	ΡΟΤΗΣΤΕ
75203b16000	M16	ΡΟΤΗΣΤΕ

Βύσματα ντίξας ανοξείδωτα



friulsider

inox A2

Κωδικός	Διαστάσεις	Τιμή
7520400600	8X25 M6	ΡΟΤΗΣΤΕ
7520400800	10X30 M8	ΡΟΤΗΣΤΕ
7520401000	12X40 M10	ΡΟΤΗΣΤΕ

Μεταλλικά βύσματα κουφωμάτων



Κωδικός	Διαστάσεις	Τιμή
77202b10092	10X92 M6	ΡΟΤΗΣΤΕ
77202b10112	10X112 M6	ΡΟΤΗΣΤΕ

friulsider

Μεταλλικά βύσματα

TSA



Κωδικός	Διαστάσεις	Τιμή
79602b08060	8X60	ΡΟΤΗΣΤΕ
79602b10080	10X80	ΡΟΤΗΣΤΕ
79602b12100	12X100	ΡΟΤΗΣΤΕ
79602b16150	16X150	ΡΟΤΗΣΤΕ

friulsider

Μπετονόβιδες γαλβανιζέ



friulsider

Κωδικός	Διαστάσεις	Τιμή
19419b07040	7,5X40	ΡΟΤΗΣΤΕ
19419b07060	7,5X60	ΡΟΤΗΣΤΕ
19419b07080	7,5X80	ΡΟΤΗΣΤΕ
19419b07100	7,5X100	ΡΟΤΗΣΤΕ
19419b07120	7,5X120	ΡΟΤΗΣΤΕ
19419b07150	7,5X150	ΡΟΤΗΣΤΕ
19419b07180	7,5X180	ΡΟΤΗΣΤΕ

Μεταλλικά βύσματα καρφωτά γαλβανιζέ

FM 753



Κωδικός	Διαστ.	Τιμή	Κωδικός	Διαστ.	Τιμή	Κωδικός	Διαστ.	Τιμή
75320b06065	M6X65mm	ΡΟΤΗΣΤΕ	75320b10145	M10X145mm	ΡΟΤΗΣΤΕ	75320b14150	M14X150mm	ΡΟΤΗΣΤΕ
75320b06085	M6X85mm	ΡΟΤΗΣΤΕ	75320b10170	M10X170mm	ΡΟΤΗΣΤΕ	75320b14170	M14X170mm	ΡΟΤΗΣΤΕ
75320b08050	M8X50mm	ΡΟΤΗΣΤΕ	75320b12080	M12X80mm	ΡΟΤΗΣΤΕ	75320b14200	M14X200mm	ΡΟΤΗΣΤΕ
75320b08075	M8X75mm	ΡΟΤΗΣΤΕ	75320b12110	M12X110mm	ΡΟΤΗΣΤΕ	75320b16125	M16X125mm	ΡΟΤΗΣΤΕ
75320b08090	M8X90mm	ΡΟΤΗΣΤΕ	75320b12135	M12X135mm	ΡΟΤΗΣΤΕ	75320b16145	M16X145mm	ΡΟΤΗΣΤΕ
75320b08115	M8X115mm	ΡΟΤΗΣΤΕ	75320b12160	M12X160mm	ΡΟΤΗΣΤΕ	75320b16175	M16X175mm	ΡΟΤΗΣΤΕ
75320b10075	M10X75mm	ΡΟΤΗΣΤΕ	75320b12185	M12X185mm	ΡΟΤΗΣΤΕ	75320b16215	M16X215mm	ΡΟΤΗΣΤΕ
75320b10090	M10X90mm	ΡΟΤΗΣΤΕ	75320b14110	M14X110mm	ΡΟΤΗΣΤΕ	75320b20170	M20X170mm	ΡΟΤΗΣΤΕ
75320b10120	M10X120mm	ΡΟΤΗΣΤΕ	75320b14130	M14X130mm	ΡΟΤΗΣΤΕ	75320b20215	M20X215mm	ΡΟΤΗΣΤΕ

friulsider

Μεταλλικά βύσματα



inox A4

Κωδικός	Διαστ.	Τιμή
75320006065	M6X65mm	ΡΟΤΗΣΤΕ
75320006085	M6X85mm	ΡΟΤΗΣΤΕ
75320008075	M8X75mm	ΡΟΤΗΣΤΕ
75320008090	M8X90mm	ΡΟΤΗΣΤΕ
75320008115	M8X115mm	ΡΟΤΗΣΤΕ
75320010075	M10X75mm	ΡΟΤΗΣΤΕ
75320010090	M10X90mm	ΡΟΤΗΣΤΕ
75320010120	M10X120mm	ΡΟΤΗΣΤΕ
75320012080	M12X80mm	ΡΟΤΗΣΤΕ
75320012110	M12X110mm	ΡΟΤΗΣΤΕ
75320012135	M12X135mm	ΡΟΤΗΣΤΕ
75320012160	M12X160mm	ΡΟΤΗΣΤΕ

Δερματικά



Κωδικός	Διαστάσεις	Τιμή
36300p25142	2,5X140mm	ΡΑΤΗΣΤΕ
36300p25142	2,5X165mm	ΡΑΤΗΣΤΕ
36300p25142	2,5X200mm	ΡΑΤΗΣΤΕ
36300p25142	3,6X200mm	ΡΑΤΗΣΤΕ
36300p25142	3,6X290mm	ΡΑΤΗΣΤΕ
36300p25142	3,6X370mm	ΡΑΤΗΣΤΕ
36300p25142	4,8X190mm	ΡΑΤΗΣΤΕ
36300p25142	4,8X250mm	ΡΑΤΗΣΤΕ
36300p25142	4,8X280mm	ΡΑΤΗΣΤΕ
36300p25142	4,8X370mm	ΡΑΤΗΣΤΕ
36300p25142	4,8X430mm	ΡΑΤΗΣΤΕ
36300p25142	7,6X280mm	ΡΑΤΗΣΤΕ
36300p25142	7,6X380mm	ΡΑΤΗΣΤΕ

Τζαμοκόφτης



ΚΩΔ: 71561



Τζαμοκόφτης επαγγελματικός



ΚΩΔ: 71710



Τζαμοκόφτης βαρέως τύπου

*για πάχος έως 20mm



ΚΩΔ: 71750



Νυστέρι με 16 λεπίδες



Κωδικός	Τιμή
D-12GR GREEN	ΡΩΤΗΣΤΕ

KDS

Φαλτσέτα με σπαστή λεπίδα 9mm



Κωδικός	Τιμή
S-11	ΡΩΤΗΣΤΕ

KDS

Φαλτσέτα με σπαστή λεπίδα 9mm 30°



Κωδικός	Τιμή
S-18	ΡΩΤΗΣΤΕ

KDS

Φαλτσέτα με σπαστή λεπίδα 18mm



Κωδικός	Τιμή
GC-401	ΡΩΤΗΣΤΕ

KDS

Φαλτσέτα με σπαστή λεπίδα 18mm



Κωδικός	Τιμή
L-18	ΡΩΤΗΣΤΕ

KDS

Φαλτσέτα με σπαστή λεπίδα 18mm

με μαύρες λεπίδες



Κωδικός	Τιμή
G-15	ΡΩΤΗΣΤΕ

KDS

Φαλτσέτα με σπαστή λεπίδα 18mm



με μαύρες λεπίδες

Κωδικός	Τιμή
L-32	ΡΩΤΗΣΤΕ

KDS

Φαλτσέτα με σπαστή λεπίδα 25mm



με μαύρες λεπίδες

Κωδικός	Τιμή
H-13	ΡΩΤΗΣΤΕ

KDS

Φαλτσέτα με τραπεζοειδείς λεπίδες



Κωδικός	Τιμή
SA-12D	ΡΩΤΗΣΤΕ

KDS

Φαλτσέτα με τραπεζοειδείς λεπίδες



Κωδικός	Τιμή
32821	ΡΩΤΗΣΤΕ

Kapriol
utensili per l'edilizia

Ανταλλακτικές λεπίδες 9mm μαύρες



Κωδικός	Τιμή
SB-10 EVO	ΡΩΤΗΣΤΕ

KDS

Ανταλλακτικές λεπίδες 9mm 30°



Κωδικός	Τιμή
VB-10 EVO	ΡΩΤΗΣΤΕ

KDS

Ανταλλακτικές λεπίδες 18mm



Κωδικός	Τιμή
GB-10 EVO	ΡΩΤΗΣΤΕ

KDS

Ανταλλακτικές λεπίδες 18mm μαύρες



Κωδικός	Τιμή
GB-10B EVO	ΡΩΤΗΣΤΕ

KDS

Ανταλλακτικές λεπίδες 25mm μαύρες



Κωδικός	Τιμή
HB-10B EVO	ΡΩΤΗΣΤΕ

KDS

Ανταλλακτικές λεπίδες για D-12

10 τεμάχια

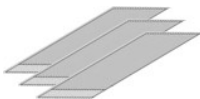

Κωδικός	Τιμή
DB-48	ΡΩΤΗΣΤΕ

KDS

Ανταλλακτικές λεπίδες τραπεζοειδείς

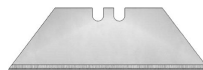

Κωδικός	Τιμή
195000	ΡΩΤΗΣΤΕ

KDS



Καρφωτικό χειρός

Kapriol
utensili per l'edilizia



Κωδικός	Τιμή
33300	ΡΩΤΗΣΤΕ

Καρφωτικό χειρός

Kapriol
utensili per l'edilizia



Κωδικός	Τιμή
33302	ΡΩΤΗΣΤΕ

Λεπίδες σέγας σεντ

- HC12
- HG13
- HGS14
- MG11
- MG12

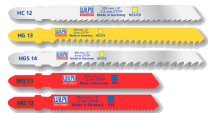

ΚΩΔ: ASSOR2000



Λεπίδες σέγας ξύλο-πλαστικό 75mm

5 τεμάχια
10 tpi



ΚΩΔ: HC12



Λεπίδες σέγας ξύλου ταχ. κοπής 50mm

5 τεμάχια
19 tpi



ΚΩΔ: HC12K



Λεπίδες σέγας ξύλο-πλαστικό 75mm

ανάποδα δόντια

5 τεμάχια
10 tpi



ΚΩΔ: HC12RBI



Λεπίδες σέγας ξύλο-πλαστικό 75mm

5 τεμάχια
8,5 tpi



ΚΩΔ: HC13BI



Λεπίδες σέγας ξύλο-πλαστικό 75mm

5 τεμάχια
6,35 tpi



ΚΩΔ: HC14



Λεπίδες σέγας laminate 60mm

ανάποδα δόντια

5 τεμάχια
13 tpi



ΚΩΔ: HC19RBI



Λεπίδες σέγας ξύλου 105mm

5 τεμάχια
10 tpi



ΚΩΔ: HC32



Λεπίδες σέγας ξύλο-πλαστικό 105mm

5 τεμάχια
6,35 tpi



ΚΩΔ: HC34



Λεπίδες σέγας ξύλο-πλαστικό 75mm

5 τεμάχια
8,5 tpi



ΚΩΔ: HG13



Λεπίδες σέγας ξύλο-πλαστικό 75mm

5 τεμάχια
8,5 tpi



ΚΩΔ: HG13G



Λεπίδες σέγας ξύλου ταχ. κοπής 75mm

5 τεμάχια
6,35 tpi



ΚΩΔ: HGS14



Λεπίδες σέγας ξύλου ταχ. κοπής 155mm

5 τεμάχια
6,35 tpi



ΚΩΔ: HGS54



Λεπίδες σέγας για λάστιχο-πλαστικό

5 τεμάχια
75mm



ΚΩΔ: HWL100



Λεπίδες σέγας για λάστιχο

5 τεμάχια
155mm (Δέρμα - λάστιχο - χαρτί)



ΚΩΔ: HWL54



Λεπίδες σέγας για μέταλλα 75mm

5 τεμάχια
8,5 tpi



ΚΩΔ: K14



Λεπίδες σέγας για μέταλλα 55mm

5 τεμάχια
21 tpi



ΚΩΔ: MG11



Λεπίδες σέγας inox 55mm

5 τεμάχια
21 tpi



ΚΩΔ: MG11BI



Λεπίδες σέγας inox 55mm

5 τεμάχια
13 tpi



ΚΩΔ: MG12



Λεπίδες σέγας για μέταλλα 105mm

5 τεμάχια
25 tpi



ΚΩΔ: MG31BI



Λεπίδες σέγας για panel 155mm

5 τεμάχια
25 tpi



ΚΩΔ: MG51BI



Λεπίδες σέγας πλαστικά-μέταλλα 75mm



5 τεμάχια

ΚΩΔ: ST006/BI



Λεπίδες σέγας για ξύλο-πλαστικό 91mm



5 τεμάχια

PVC - Plexiglass
Πάγκους κουζίνας

ΚΩΔ: HC123STAR



Λεπίδες σέγας δύο όψεων 75mm



5 τεμάχια

Για κούρμπες σε
πάγκους κουζίνας

ΚΩΔ: HC22DV



Διαμαντολεπίδες σέγας 100mm



1 τεμάχιο

Για γυαλί - κεραμικά

ΚΩΔ: DT1



Λεπίδες σέγας ξύλο-πλαστικό 75mm



5 τεμάχια
10 tpi

ΚΩΔ: MHC2



Λεπίδες σέγας ξύλο-πλαστικό 75mm



5 τεμάχια
8,5 tpi

ΚΩΔ: MHG3



Λεπίδες σέγας μέταλλα 75mm



5 τεμάχια
21 tpi

ΚΩΔ: MMG1



Λεπίδες σέγας ξύλο-πλαστικό 75mm



5 τεμάχια
10 tpi

ΚΩΔ: UHC12



Λεπίδες σέγας ξύλο-πλαστικό 75mm



5 τεμάχια
8,5 tpi

ΚΩΔ: UHG13



Λεπίδες σέγας ξύλο-πλαστικό 75mm



5 τεμάχια
6,35 tpi

ΚΩΔ: UHG14



Λεπίδες σέγας για ξύλο 105mm



5 τεμάχια
10 tpi

ΚΩΔ: UHGS34



Λεπίδες σέγας για μέταλλο 75mm



5 τεμάχια
8,5 tpi

ΚΩΔ: UK14BI



Λεπίδες σέγας για μέταλλο 55mm



5 τεμάχια
21 tpi

ΚΩΔ: UMG11



Λεπίδες σέγας για μέταλλο 55mm



5 τεμάχια
21 tpi

ΚΩΔ: UMG11BI



Λεπίδες σπαθοσέγας ξύλο-μέταλλο



Κωδικός	Μήκος	Τιμή
1014C/150	130mm	ΡΩΤΗΣΤΕ
1014C/225	205mm	ΡΩΤΗΣΤΕ

5 τεμάχια

10/14



MADE IN GERMANY
SÄGEN FÜR PROFIS SEIT 1867

Λεπίδες σπαθοσέγας ξύλο-μέταλλο



Κωδικός	Μήκος	Τιμή
1014CD/150	130mm	ΡΩΤΗΣΤΕ
1014CD/225	205mm	ΡΩΤΗΣΤΕ

5 τεμάχια

10/14



MADE IN GERMANY
SÄGEN FÜR PROFIS SEIT 1867

Λεπίδες σπαθοσέγας inox



Κωδικός	Μήκος	Τιμή
3018/150	130mm	ΡΩΤΗΣΤΕ
3018/200	180mm	ΡΩΤΗΣΤΕ
3018/280	260mm	ΡΩΤΗΣΤΕ

5 τεμάχια

10 tpi



MADE IN GERMANY
SÄGEN FÜR PROFIS SEIT 1867

Λεπίδες σπαθοσέγας inox



Κωδικός	Μήκος	Τιμή
3013/250	250mm	ΡΩΤΗΣΤΕ

5 τεμάχια

14 tpi



MADE IN GERMANY
SÄGEN FÜR PROFIS SEIT 1867

Λεπίδες σπαθοσέγας ξύλο-πλαστικό



Κωδικός	Μήκος	Τιμή
3019/150	130mm	ΡΩΤΗΣΤΕ
3019/225	205mm	ΡΩΤΗΣΤΕ

5 τεμάχια

4 tpi



MADE IN GERMANY
SÄGEN FÜR PROFIS SEIT 1867

Λεπίδες σπαθοσέγας ξύλο-πλαστικό



Κωδικός	Μήκος	Τιμή
3021/150	130mm	ΡΩΤΗΣΤΕ
3021/225	205mm	ΡΩΤΗΣΤΕ
3021/300	280mm	ΡΩΤΗΣΤΕ

5 τεμάχια

6 tpi



MADE IN GERMANY
SÄGEN FÜR PROFIS SEIT 1867

Λεπίδες σπαθοσέγας ξύλο-πλαστικό



Κωδικός	Μήκος	Τιμή
3021/150bi	130mm	ΡΩΤΗΣΤΕ
3021/225bi	205mm	ΡΩΤΗΣΤΕ
3021/300bi	280mm	ΡΩΤΗΣΤΕ

5 τεμάχια

6 tpi



MADE IN GERMANY
SÄGEN FÜR PROFIS SEIT 1867

Λεπίδες σπαθοσέγας ξύλο-πλαστικό



Κωδικός	Μήκος	Τιμή
3025/150	150mm	ΡΩΤΗΣΤΕ
3025/225	225mm	ΡΩΤΗΣΤΕ
3025/300	300mm	ΡΩΤΗΣΤΕ

5 τεμάχια

6 tpi



MADE IN GERMANY
SÄGEN FÜR PROFIS SEIT 1867

Λεπίδες σπαθοσέγας ξύλο-μέταλλο



Κωδικός	Μήκος	Τιμή
3028/230	195mm	ΡΩΤΗΣΤΕ

3 τεμάχια

8,5 tpi



MADE IN GERMANY
SÄGEN FÜR PROFIS SEIT 1867

Λεπίδες σπαθοσέγας ξύλο



Κωδικός	Μήκος	Τιμή
3029/240	220mm	ΡΩΤΗΣΤΕ

5 τεμάχια

4/5 tpi



MADE IN GERMANY
SÄGEN FÜR PROFIS SEIT 1867

Λεπίδες σπαθοσέγας Hypercut



Κωδικός	Μήκος	Τιμή
3050/150	130mm	ΡΩΤΗΣΤΕ
3050/225	225mm	ΡΩΤΗΣΤΕ
3050/300	280mm	ΡΩΤΗΣΤΕ

3 τεμάχια

10 tpi



MADE IN GERMANY
SÄGEN FÜR PROFIS SEIT 1867

Λεπίδες σπαθοσέγας inox



Κωδικός	Μήκος	Τιμή
3014/200	200mm	ΡΩΤΗΣΤΕ
3014/250	250mm	ΡΩΤΗΣΤΕ

5 τεμάχια

18 tpi



MADE IN GERMANY
SÄGEN FÜR PROFIS SEIT 1867

Λεπίδες σπαθοσέγας inox



Κωδικός	Μήκος	Τιμή
3015/200	200mm	ΡΩΤΗΣΤΕ

5 τεμάχια

18 tpi



MADE IN GERMANY
SÄGEN FÜR PROFIS SEIT 1867

Λεπίδες σπαθοσέγας inox



Κωδικός	Μήκος	Τιμή
3018/150	150mm	ΡΩΤΗΣΤΕ
3018/200	200mm	ΡΩΤΗΣΤΕ
3018/280	280mm	ΡΩΤΗΣΤΕ

5 τεμάχια

10 tpi



MADE IN GERMANY
SÄGEN FÜR PROFIS SEIT 1867

Λεπίδες σπαθοσέγας Dominator



Κωδικός	Μήκος	Τιμή
3056/225	225mm	ΡΩΤΗΣΤΕ
3056/300	300mm	ΡΩΤΗΣΤΕ

3 τεμάχια

10/14



MADE IN GERMANY
SÄGEN FÜR PROFIS SEIT 1867

Λεπίδες σπαθοσέγας για νωπά ξύλα



Κωδικός	Μήκος	Τιμή
3039/300	300mm	ΡΩΤΗΣΤΕ

5 τεμάχια



MADE IN GERMANY
SÄGEN FÜR PROFIS SEIT 1867

Διαμαντολεπίδες σπαθοσέγας



Κωδικός	Μήκος	Τιμή
DT200	100mm	ΡΩΤΗΣΤΕ

1 τεμάχιο για γυαλί - κεραμικά



MADE IN GERMANY
SÄGEN FÜR PROFIS SEIT 1867

Ψαλίδια εργασίας



Κωδικός	Μήκος	Τιμή
BCSCHPN150	150mm	ΡΩΤΗΣΤΕ
BCSCHPN180	180mm	ΡΩΤΗΣΤΕ
BCSCHPN200	200mm	ΡΩΤΗΣΤΕ
BCSCHPN225	225mm	ΡΩΤΗΣΤΕ
BCSCHPN250	250mm	ΡΩΤΗΣΤΕ

Ψαλίδια ραπτικής



Κωδικός	Μήκος	Τιμή
BCSCN150	150mm	ΡΩΤΗΣΤΕ
BCSCN180	180mm	ΡΩΤΗΣΤΕ
BCSCN200	200mm	ΡΩΤΗΣΤΕ
BCSCN225	225mm	ΡΩΤΗΣΤΕ
BCSCN250	250mm	ΡΩΤΗΣΤΕ

Ψαλίδι γενικής χρήσης 125mm



ΚΩΔ: ERDI D53



Ψαλίδι γενικής χρήσης 140mm



ΚΩΔ: KSC-1

KDS.

Πολυχρηστικό ψαλίδι 190mm



ΚΩΔ: D50



Πολυχρηστικό ψαλίδι 190mm



ΚΩΔ: 9505190



Ψαλίδι πελεκάνος



ΚΩΔ: D218-300-SB



Ψαλίδι λαμαρίνας ίσιο



ΚΩΔ: D16S



Ψαλίδι λαμαρίνας αριστερό



ΚΩΔ: D16L



Ψαλίδι λαμαρίνας δεξί



ΚΩΔ: D16



Ψαλίδι nibbler



ΚΩΔ: D24



Σιδηροπρίονο χειρός 150mm



ΚΩΔ: 242



Σιδηροπρίονο χειρός 300mm



ΚΩΔ: 240



Λάμες σιδηροπρίονου 150mm

12 τεμάχια



ΚΩΔ: 238A



Λάμες σιδηροπρίονου 300X13X0,65mm

HSS-Bimetal

Κωδικός	Δόντια	Τιμή
200.011	18	ΡΩΤΗΣΤΕ
200.023	24	ΡΩΤΗΣΤΕ



Πριόνι ξύλου 350mm

Κωδικός	Τιμή
50131	ΡΩΤΗΣΤΕ



Πριόνι ξύλου ακριβείας 250mm

Δεξι - αριστερό

Κωδικός	Τιμή
50136	ΡΩΤΗΣΤΕ



Πριόνι ξύλου - PVC ακριβείας 235mm

Κωδικός	Τιμή
PW-235	ΡΩΤΗΣΤΕ



Πριόνι γυφoσανίδας

Κωδικός	Τιμή
50133	ΡΩΤΗΣΤΕ



Πριόνι χειροτεχνίας

Κωδικός	Τιμή
26-178030-0	ΡΩΤΗΣΤΕ



Ανταλλακτικά πριονιού χειροτεχνίας

12 τεμάχια

Κωδικός	Τύπος	Τιμή
26-190000-0	Penguin	ΡΩΤΗΣΤΕ
26-187500-0	Crafta	ΡΩΤΗΣΤΕ

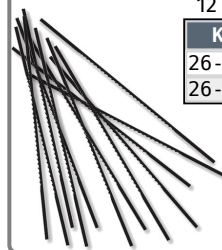

Πριονοκορδέλες κοβαλτίου M42 Spectra

Κωδικός	Φάρδος	Πάχος	Μήκος	Δόντια	Τιμή
	20mm	0,90mm	2080mm	5/8	ΡΑΤΗΣΤΕ
	20mm	0,90mm	2080mm	5/10	ΡΑΤΗΣΤΕ
	20mm	0,90mm	2280mm	5/8	ΡΑΤΗΣΤΕ
	20mm	0,90mm	2380mm	5/8	ΡΑΤΗΣΤΕ
112.346	20mm	0,90mm	2450mm	5/8	ΡΑΤΗΣΤΕ
	27mm	0,90mm	2450mm	5/8	ΡΑΤΗΣΤΕ
	27mm	0,90mm	2450mm	6/10	ΡΑΤΗΣΤΕ
	27mm	0,90mm	2770mm	5/8	ΡΑΤΗΣΤΕ
	27mm	0,90mm	2845mm	5/8	ΡΑΤΗΣΤΕ
112.480	27mm	0,90mm	2845mm	8/12	ΡΑΤΗΣΤΕ
112.843	27mm	0,90mm	2940mm	8/12	ΡΑΤΗΣΤΕ
	27mm	0,90mm	2825mm	5/8	ΡΑΤΗΣΤΕ
	27mm	0,90mm	3660mm	4/6	ΡΑΤΗΣΤΕ
110.348	27mm	0,90mm	3660mm	5/8	ΡΑΤΗΣΤΕ
	27mm	0,90mm	3660mm	6/10	ΡΑΤΗΣΤΕ
	13mm	0,60mm	1640mm	10/14	ΡΑΤΗΣΤΕ
	13mm	0,60mm	1440mm	10/14	ΡΑΤΗΣΤΕ
113.318	13mm	0,90mm	1140mm	10/14	ΡΑΤΗΣΤΕ
	13mm	0,90mm	1330mm	10/14	ΡΑΤΗΣΤΕ
	13mm	0,90mm	1440mm	10/14	ΡΑΤΗΣΤΕ
	13mm	0,90mm	1640mm	10/14	ΡΑΤΗΣΤΕ
	13mm	0,90mm	1735mm	10/14	ΡΑΤΗΣΤΕ
	13mm	0,90mm	1470mm	10/14	ΡΑΤΗΣΤΕ
	13mm	0,60mm	1470mm	10/14	ΡΑΤΗΣΤΕ
	13mm	0,60mm	1330mm	10/14	ΡΑΤΗΣΤΕ
	13mm	0,60mm	1640mm	10/14	ΡΑΤΗΣΤΕ
	20mm	0,90mm	2080mm	10/14	ΡΑΤΗΣΤΕ
	20mm	0,90mm	2280mm	6/10	ΡΑΤΗΣΤΕ
	20mm	0,90mm	2280mm	10/14	ΡΑΤΗΣΤΕ
	20mm	0,90mm	2380mm	10/14	ΡΑΤΗΣΤΕ
	20mm	0,90mm	2380mm	6/10	ΡΑΤΗΣΤΕ
	27mm	0,90mm	2770mm	6/10	ΡΑΤΗΣΤΕ
	27mm	0,90mm	2825mm	6/10	ΡΑΤΗΣΤΕ
	27mm	0,90mm	2845mm	6/10	ΡΑΤΗΣΤΕ



Πριονοκορδέλες κοβαλτίου με το μέτρο

Κωδικός	Φάρδος	Πάχος	Δόντια	Τιμή μέτρου
	13mm	0,60mm	10/14	ΡΑΤΗΣΤΕ
	13mm	0,90mm	10/14	ΡΑΤΗΣΤΕ
	20mm	0,90mm	10/14	ΡΑΤΗΣΤΕ
	20mm	0,90mm	5/8	ΡΑΤΗΣΤΕ
	20mm	0,90mm	8/12	ΡΑΤΗΣΤΕ
	20mm	0,90mm	6/10	ΡΑΤΗΣΤΕ
	27mm	0,90mm	4/6	ΡΑΤΗΣΤΕ
	27mm	0,90mm	5/8	ΡΑΤΗΣΤΕ
	27mm	0,90mm	6/10	ΡΑΤΗΣΤΕ
110.364	27mm	0,90mm	8/12	ΡΑΤΗΣΤΕ
	27mm	0,90mm	10/14	ΡΑΤΗΣΤΕ
	34mm	1,10mm	3/4	ΡΑΤΗΣΤΕ
	34mm	1,10mm	4/6	ΡΑΤΗΣΤΕ
	34mm	1,10mm	5/8	ΡΑΤΗΣΤΕ

M42 Spectra

Αναλαμβάνουμε παραγγελίες στο μήκος που επιθυμείτε

- έως Ø27 χρέωση 3,00€
- Ø34 χρέωση 5,00€



Πριονόλαμες παλινδρομικού πριονιού HSS-Bimetal

Κωδικός	Διαστάσεις	Δόντια	Τιμή
425.000	350X32X1,6mm	6/10	ΡΑΤΗΣΤΕ
425.001	400X32X1,6mm	6/10	ΡΑΤΗΣΤΕ
425.018	400X32X1,6mm	4/7	ΡΑΤΗΣΤΕ
425.024	450X32X1,6mm	6/10	ΡΑΤΗΣΤΕ
425.031	350X32X1,6mm	4/7	ΡΑΤΗΣΤΕ
425.032	450X32X1,6mm	4/7	ΡΑΤΗΣΤΕ



Δίσκος με καρβίδια 355X2,4X25,4

90Z

ΚΩΔ: 10.7100-355



Δίσκος με καρβίδια 120X2X25,4

14WZ

ΚΩΔ: 10.7100-355



Δίσκος ξύλου



Κωδικός	Διάμετρος	Τιμή
10.8050.115	115 6Z	ΡΩΤΗΣΤΕ
10.8050.125	125 10Z	ΡΩΤΗΣΤΕ
10.8050.230	230 12Z	ΡΩΤΗΣΤΕ

Διαμαντόδισκοι μπετού & δομικών υλικών

BLUE CUT S10

Κωδικός	Διάμετρος	Τιμή
A345241151110085	115mm	ΡΩΤΗΣΤΕ
A345241801110145	180mm	ΡΩΤΗΣΤΕ
A345242301110165	230mm	ΡΩΤΗΣΤΕ



ROTTLUFF

Διαμαντόδισκοι μπετού & δομικών υλικών

LD3 S10 (οπή 22,23mm)

Κωδικός	Διάμετρος	Τιμή
A344131151210083	115mm	ΡΩΤΗΣΤΕ
A344131801210143	180mm	ΡΩΤΗΣΤΕ
A344132301210163	230mm	ΡΩΤΗΣΤΕ



ROTTLUFF

Διαμαντόδισκοι κοπής πλακιδίων - κεραμικών

FLIESEN S7 (οπή 22,23mm)

Κωδικός	Διάμετρος	Τιμή
A344111151107013	115mm	ΡΩΤΗΣΤΕ
A344111801107013	180mm	ΡΩΤΗΣΤΕ
A344112301107013	230mm	ΡΩΤΗΣΤΕ

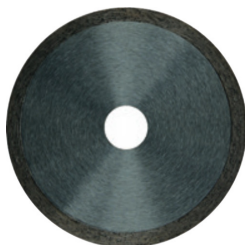

ROTTLUFF

Διαμαντόδισκοι κοπής βαρέως τύπου για οπλισμένο μπετόν

TURBO HP S12

Κωδικός	Διάμετρος	Τιμή
A344031151212093	115mm	ΡΩΤΗΣΤΕ
A344032301212153	230mm	ΡΩΤΗΣΤΕ



ROTTLUFF

Δίσκοι κοπής μαρμάρου πάχους 1,6mm

PREMIUMFLEX C46R-BF BEST LIFE

Κωδικός	Διάμετρος	Τιμή
AT002318	115mm	ΡΩΤΗΣΤΕ
AT002377	125mm	ΡΩΤΗΣΤΕ



ROTTLUFF

Δίσκοι κοπής μετάλλων ίσιοι για inox πάχους 1mm

PROGRESS A60Z-BF INOX T41

Κωδικός	Διάμετρος	Πάχος	Τιμή
AT007231	115mm	1mm	ΡΩΤΗΣΤΕ
AT007233	125mm	1mm	ΡΩΤΗΣΤΕ



ROTLUFF

Δίσκοι κοπής μετάλλων ίσιοι για inox

PROMAX A60X-BF INOX T41

Κωδικός	Διάμετρος	Πάχος	Τιμή
	115mm	1mm	ΡΩΤΗΣΤΕ
	125mm	1mm	ΡΩΤΗΣΤΕ
	180mm	2mm	ΡΩΤΗΣΤΕ
	230mm	2mm	ΡΩΤΗΣΤΕ



ROTLUFF

Δίσκοι κοπής μετάλλων ίσιοι πάχους 2mm

PROMAX A36U-BF T41 BEST SPEED

Κωδικός	Διάμετρος	Τιμή
AT001656	115mm	ΡΩΤΗΣΤΕ
AT001686	125mm	ΡΩΤΗΣΤΕ
AT001742	180mm	ΡΩΤΗΣΤΕ
AT001781	230mm	ΡΩΤΗΣΤΕ



ROTLUFF

Δίσκοι κοπής inox ίσιοι πάχους 2mm

PREMIUMFLEX A24-30S-BF INOX T27

Κωδικός	Διάμετρος	Τιμή
	115mm	ΡΩΤΗΣΤΕ
	180mm	ΡΩΤΗΣΤΕ
	230mm	ΡΩΤΗΣΤΕ



ROTLUFF

Δίσκοι λείανσης inox

PREMIUMFLEX A24/30S-BF INOX T27

Κωδικός	Διάμετρος	Πάχος	Τιμή
AS002037	115mm	6mm	ΡΩΤΗΣΤΕ
	115mm	7mm	ΡΩΤΗΣΤΕ
AS000106	125mm	6,4mm	ΡΩΤΗΣΤΕ
	125mm	7mm	ΡΩΤΗΣΤΕ
	180mm	6,8mm	ΡΩΤΗΣΤΕ
AS000109	230mm	6,4mm	ΡΩΤΗΣΤΕ



Δίσκοι λείανσης μετάλλων

PREMIUMFLEX A24/30S-BF T27

Κωδικός	Διάμετρος	Πάχος	Τιμή
AS000642	100mm	6mm	ΡΩΤΗΣΤΕ
AS000667	115mm	6mm	ΡΩΤΗΣΤΕ
AS000692	125mm	6mm	ΡΩΤΗΣΤΕ
AS000737	180mm	6,5mm	ΡΩΤΗΣΤΕ
AS000762	230mm	6,5mm	ΡΩΤΗΣΤΕ



ROTLUFF

Δίσκοι κοπής HSS

Κωδικός	Διαστάσεις	Δόντια	Τιμή
	200X1,80X32	200	ΡΩΤΗΣΤΕ
	225X1,80X32	180	ΡΩΤΗΣΤΕ
	225X1,90X32	220	ΡΩΤΗΣΤΕ
	225X2,00X32	180	ΡΩΤΗΣΤΕ
	225X2,00X32	220	ΡΩΤΗΣΤΕ
	250X2,00X32	160	ΡΩΤΗΣΤΕ
	250X2,00X32	200	ΡΩΤΗΣΤΕ
	275X2,500X32	220	ΡΩΤΗΣΤΕ
	300X2,500X32	220	ΡΩΤΗΣΤΕ
	315X2,500X32	220	ΡΩΤΗΣΤΕ

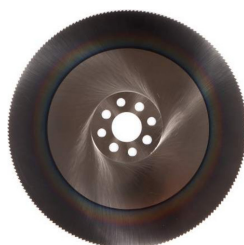

Segmetal

Δίσκοι κοπής κοβαλτίου

Κωδικός	Διαστάσεις	Δόντια	Τιμή
	225X2,00X32	180	ΡΩΤΗΣΤΕ
	225X2,00X32	220	ΡΩΤΗΣΤΕ
	250X2,00X32	200	ΡΩΤΗΣΤΕ
	250X2,00X32	160	ΡΩΤΗΣΤΕ
	275X2,500X32	220	ΡΩΤΗΣΤΕ
	300X2,500X32	220	ΡΩΤΗΣΤΕ
	315X2,500X32	220	ΡΩΤΗΣΤΕ

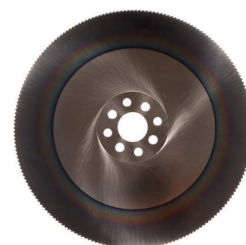

Segmetal

Κοπτικά τρύπας μετάλλων ET

ΚΩΔ: ART . 20 . 1020

Κωδικός	Διάμετρος	Τιμή
201020.016	Ø16	ΡΑΘΗΣΤΕ
201020.018	Ø18	ΡΑΘΗΣΤΕ
201020.020	Ø20	ΡΑΘΗΣΤΕ
201020.022	Ø22	ΡΑΘΗΣΤΕ
201020.025	Ø25	ΡΑΘΗΣΤΕ
201020.028	Ø28	ΡΑΘΗΣΤΕ
201020.030	Ø30	ΡΑΘΗΣΤΕ
201020.032	Ø32	ΡΑΘΗΣΤΕ
201020.035	Ø35	ΡΑΘΗΣΤΕ
201020.038	Ø38	ΡΑΘΗΣΤΕ
201020.040	Ø40	ΡΑΘΗΣΤΕ



Ποτηροκορώνα με βίντια για μαγνητικά δράπανα

ΚΩΔ: ART . 20 . 1315

Κωδικός	Διάμετρος	Τιμή
201315.014	Ø14	ΡΑΘΗΣΤΕ
201315.015	Ø15	ΡΑΘΗΣΤΕ
201315.016	Ø16	ΡΑΘΗΣΤΕ
201315.018	Ø18	ΡΑΘΗΣΤΕ
201315.020	Ø20	ΡΑΘΗΣΤΕ
201315.022	Ø22	ΡΑΘΗΣΤΕ
201315.025	Ø25	ΡΑΘΗΣΤΕ
201315.028	Ø28	ΡΑΘΗΣΤΕ
201315.030	Ø30	ΡΑΘΗΣΤΕ
201315.032	Ø32	ΡΑΘΗΣΤΕ
201315.035	Ø35	ΡΑΘΗΣΤΕ
201315.038	Ø38	ΡΑΘΗΣΤΕ
201315.040	Ø40	ΡΑΘΗΣΤΕ



Karnaschi PROFESSIONAL TOOLS

Κοπτικά τρύπας μετάλλων με βίντια

Κωδικός	Διάμετρος	Τιμή	Κωδικός	Διάμετρος	Τιμή	Κωδικός	Διάμετρος	Τιμή
201130.014	Ø14	ΡΑΘΗΣΤΕ	201130.030	Ø30	ΡΑΘΗΣΤΕ	201130.063	Ø63	ΡΑΘΗΣΤΕ
201130.015	Ø15	ΡΑΘΗΣΤΕ	201130.032	Ø32	ΡΑΘΗΣΤΕ	201130.065	Ø65	ΡΑΘΗΣΤΕ
201130.016	Ø16	ΡΑΘΗΣΤΕ	201130.034	Ø34	ΡΑΘΗΣΤΕ	201130.068	Ø68	ΡΑΘΗΣΤΕ
201130.017	Ø17	ΡΑΘΗΣΤΕ	201130.036	Ø36	ΡΑΘΗΣΤΕ	201130.070	Ø70	ΡΑΘΗΣΤΕ
201130.018	Ø18	ΡΑΘΗΣΤΕ	201130.038	Ø38	ΡΑΘΗΣΤΕ	201130.073	Ø73	ΡΑΘΗΣΤΕ
201130.019	Ø19	ΡΑΘΗΣΤΕ	201130.040	Ø40	ΡΑΘΗΣΤΕ	201130.075	Ø75	ΡΑΘΗΣΤΕ
201130.020	Ø20	ΡΑΘΗΣΤΕ	201130.042	Ø42	ΡΑΘΗΣΤΕ	201130.080	Ø80	ΡΑΘΗΣΤΕ
201130.021	Ø21	ΡΑΘΗΣΤΕ	201130.045	Ø45	ΡΑΘΗΣΤΕ	201130.085	Ø85	ΡΑΘΗΣΤΕ
201130.022	Ø22	ΡΑΘΗΣΤΕ	201130.046	Ø46	ΡΑΘΗΣΤΕ	201130.090	Ø90	ΡΑΘΗΣΤΕ
201130.023	Ø23	ΡΑΘΗΣΤΕ	201130.048	Ø48	ΡΑΘΗΣΤΕ	201130.095	Ø95	ΡΑΘΗΣΤΕ
201130.024	Ø24	ΡΑΘΗΣΤΕ	201130.050	Ø50	ΡΑΘΗΣΤΕ	201130.100	Ø100	ΡΑΘΗΣΤΕ
201130.025	Ø25	ΡΑΘΗΣΤΕ	201130.052	Ø52	ΡΑΘΗΣΤΕ	201130.110	Ø110	ΡΑΘΗΣΤΕ
201130.026	Ø26	ΡΑΘΗΣΤΕ	201130.055	Ø55	ΡΑΘΗΣΤΕ	201130.120	Ø120	ΡΑΘΗΣΤΕ
201130.027	Ø27	ΡΑΘΗΣΤΕ	201130.058	Ø58	ΡΑΘΗΣΤΕ			
201130.028	Ø28	ΡΑΘΗΣΤΕ	201130.060	Ø60	ΡΑΘΗΣΤΕ			



Karnaschi PROFESSIONAL TOOLS

Ποτηροτρύπανα

Κωδικός	Διάμετρος	Τιμή	Κωδικός	Διάμετρος	Τιμή	Κωδικός	Διάμετρος	Τιμή
20.1500.014	Ø14	ΡΑΘΗΣΤΕ	20.1500.035	Ø35	ΡΑΘΗΣΤΕ	20.1500.076	Ø76	ΡΑΘΗΣΤΕ
20.1500.015	Ø15	ΡΑΘΗΣΤΕ	20.1500.038	Ø38	ΡΑΘΗΣΤΕ	20.1500.079	Ø79	ΡΑΘΗΣΤΕ
20.1500.016	Ø16	ΡΑΘΗΣΤΕ	20.1500.040	Ø40	ΡΑΘΗΣΤΕ	20.1500.083	Ø83	ΡΑΘΗΣΤΕ
20.1500.017	Ø17	ΡΑΘΗΣΤΕ	20.1500.041	Ø41	ΡΑΘΗΣΤΕ	20.1500.089	Ø89	ΡΑΘΗΣΤΕ
20.1500.018	Ø18	ΡΑΘΗΣΤΕ	20.1500.043	Ø43	ΡΑΘΗΣΤΕ	20.1500.092	Ø92	ΡΑΘΗΣΤΕ
20.1500.019	Ø19	ΡΑΘΗΣΤΕ	20.1500.044	Ø44	ΡΑΘΗΣΤΕ	20.1500.095	Ø95	ΡΑΘΗΣΤΕ
20.1500.020	Ø20	ΡΑΘΗΣΤΕ	20.1500.046	Ø46	ΡΑΘΗΣΤΕ	20.1500.102	Ø102	ΡΑΘΗΣΤΕ
20.1500.021	Ø21	ΡΑΘΗΣΤΕ	20.1500.048	Ø48	ΡΑΘΗΣΤΕ	20.1500.105	Ø105	ΡΑΘΗΣΤΕ
20.1500.022	Ø22	ΡΑΘΗΣΤΕ	20.1500.051	Ø51	ΡΑΘΗΣΤΕ	20.1500.108	Ø108	ΡΑΘΗΣΤΕ
20.1500.024	Ø24	ΡΑΘΗΣΤΕ	20.1500.054	Ø54	ΡΑΘΗΣΤΕ	20.1500.114	Ø114	ΡΑΘΗΣΤΕ
20.1500.025	Ø25	ΡΑΘΗΣΤΕ	20.1500.057	Ø57	ΡΑΘΗΣΤΕ	20.1500.121	Ø121	ΡΑΘΗΣΤΕ
20.1500.026	Ø26	ΡΑΘΗΣΤΕ	20.1500.059	Ø59	ΡΑΘΗΣΤΕ	20.1500.127	Ø127	ΡΑΘΗΣΤΕ
20.1500.027	Ø27	ΡΑΘΗΣΤΕ	20.1500.060	Ø60	ΡΑΘΗΣΤΕ	20.1500.140	Ø140	ΡΑΘΗΣΤΕ
20.1500.028	Ø28	ΡΑΘΗΣΤΕ	20.1500.064	Ø64	ΡΑΘΗΣΤΕ	20.1500.152	Ø152	ΡΑΘΗΣΤΕ
20.1500.029	Ø29	ΡΑΘΗΣΤΕ	20.1500.065	Ø65	ΡΑΘΗΣΤΕ			
20.1500.030	Ø30	ΡΑΘΗΣΤΕ	20.1500.067	Ø67	ΡΑΘΗΣΤΕ			
20.1500.032	Ø32	ΡΑΘΗΣΤΕ	20.1500.068	Ø68	ΡΑΘΗΣΤΕ			
20.1500.033	Ø33	ΡΑΘΗΣΤΕ	20.1500.070	Ø70	ΡΑΘΗΣΤΕ			
20.1500.034	Ø34	ΡΑΘΗΣΤΕ	20.1500.073	Ø73	ΡΑΘΗΣΤΕ			



Karnaschi PROFESSIONAL TOOLS

Κώνικες φρέζες κοβαλτίου

Κωδικός	Διάμετρος	Τιμή
20.1445	Ø4-20	ΡΑΘΗΣΤΕ
20.1449	Ø6-30	ΡΑΘΗΣΤΕ
20.1450	Ø6-36	ΡΑΘΗΣΤΕ
20.1470U	Ø6-38	ΡΑΘΗΣΤΕ



Karnaschi PROFESSIONAL TOOLS

Κεντραδόρος κοπτικών



ΚΩΔ: 20.1133

Karnaschi
PROFESSIONAL TOOLS

Κεντραδόρος κοπτικών

Βαρέως τύπου



ΚΩΔ: 20.1445

Karnaschi
PROFESSIONAL TOOLS

Κεντραδόρος κοπτικών 6X80



ΚΩΔ: 20.1505

Karnaschi
PROFESSIONAL TOOLS

Αντάπτορας ποτηροτρυπανων 14-30

N1



ΚΩΔ: 20.1507

Karnaschi
PROFESSIONAL TOOLS

Αντάπτορας ποτηροτρυπανων 32-152

N2 3/8"



ΚΩΔ: 20.1503

Karnaschi
PROFESSIONAL TOOLS

Αντάπτορας ποτηροτρυπανων 32-200

N3 7/16"



ΚΩΔ: 20.1521

Karnaschi
PROFESSIONAL TOOLS

Αντάπτορας ποτηροτρυπανων 32-152

SDS



ΚΩΔ: 20.1511

Karnaschi
PROFESSIONAL TOOLS

Βελόνι SDS-PLUS 250mm



ΚΩΔ: 273320251



Κοπίδι SDS-PLUS 250mm



ΚΩΔ: 274320251



Κοπίδι φαρδύ SDS-PLUS 250mm



ΚΩΔ: 275340251



Καλέμι λούκι SDS-PLUS 250mm



ΚΩΔ: 276322251



Καλέμι πεταλούδα SDS-PLUS 250mm



ΚΩΔ: 277322251



Κοπίδι κυρτό SDS-PLUS 200mm



ΚΩΔ: 279340251



Κοπίδι φαρδύ SDS-TOP 250mm



ΚΩΔ: 275240250



Κοπίδι κυρτό SDS-MAX 300mm



ΚΩΔ: 279001300



Καλέμι λούκι SDS-MAX 300mm



ΚΩΔ: 276001300



Καλέμι πεταλούδα SDS-MAX 380mm



ΚΩΔ: 277001380



Βελόνια SDS-MAX



Κωδικός	Μήκος	Τιμή
273001280	280mm	ΡΩΤΗΣΤΕ
273001400	400mm	ΡΩΤΗΣΤΕ
273001600	600mm	ΡΩΤΗΣΤΕ



Κοπίδια SDS-MAX



Κωδικός	Μήκος	Τιμή
274001280	280mm	ΡΩΤΗΣΤΕ
274001400	400mm	ΡΩΤΗΣΤΕ
274001600	600mm	ΡΩΤΗΣΤΕ



Κοπίδια φαρδιά SDS-MAX



Κωδικός	Μήκος	Τιμή
275001300	300mm	ΡΩΤΗΣΤΕ
275001400	400mm	ΡΩΤΗΣΤΕ



Μαχαίρια προσώπου K/10, P30, R, L

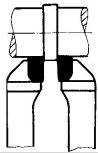

DIN 4980 ISO 6

Διαστάσεις	Τιμή	Τετράγωνα
10X10X90	ΡΑΤΗΣΤΕ	ΡΑΤΗΣΤΕ
12X12X100	ΡΑΤΗΣΤΕ	ΡΑΤΗΣΤΕ
16X16X110	ΡΑΤΗΣΤΕ	ΡΑΤΗΣΤΕ
20X20X125	ΡΑΤΗΣΤΕ	ΡΑΤΗΣΤΕ
25X25X140	ΡΑΤΗΣΤΕ	ΡΑΤΗΣΤΕ
32X32X170	ΡΑΤΗΣΤΕ	ΡΑΤΗΣΤΕ

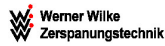

Τρύπας ξεχονδρίσματος R3 P30 K/10

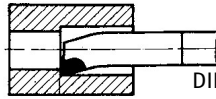

DIN 4974 ISO 9

Διαστάσεις	Τιμή
8X8X125	ΡΑΤΗΣΤΕ
10X10X150	ΡΑΤΗΣΤΕ
12X12X180	ΡΑΤΗΣΤΕ
16X16X210	ΡΑΤΗΣΤΕ
20X20X250	ΡΑΤΗΣΤΕ
25X25X300	ΡΑΤΗΣΤΕ

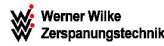

Σχισίματος R, L, K/10, P30

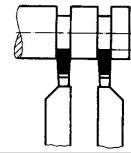

DIN 4981 ISO 7

Διαστάσεις	Τιμή
12X8X10X3	ΡΑΤΗΣΤΕ
16X10X110X4	ΡΑΤΗΣΤΕ
20X12X125X5	ΡΑΤΗΣΤΕ
25X16X140X6	ΡΑΤΗΣΤΕ
32X20X170X8	ΡΑΤΗΣΤΕ



Εσωτερικού σπειρώματος R, R30

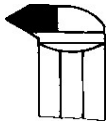

WN 283 ISO 13

Διαστάσεις	Τιμή
10X10	ΡΑΤΗΣΤΕ
12X12	ΡΑΤΗΣΤΕ
16X16	ΡΑΤΗΣΤΕ
20X20	ΡΑΤΗΣΤΕ
25X25	ΡΑΤΗΣΤΕ

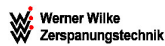

Εσωτερικού σχισίματος R, P30

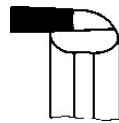

WN 263 ISO 11

Διαστάσεις	Τιμή
10X10	ΡΑΤΗΣΤΕ
12X12	ΡΑΤΗΣΤΕ
16X16	ΡΑΤΗΣΤΕ
20X20	ΡΑΤΗΣΤΕ
25X25	ΡΑΤΗΣΤΕ

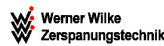

Εξωτερικού σπειρώματος R, R30

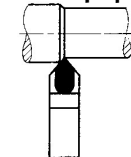

WN 282 ISO 12

Διαστάσεις	Τιμή
12X8	ΡΑΤΗΣΤΕ
16X10	ΡΑΤΗΣΤΕ
20X12	ΡΑΤΗΣΤΕ
25X16	ΡΑΤΗΣΤΕ
32X20	ΡΑΤΗΣΤΕ



Σχισίματος 12,5% Κοβάλτιο

Διαστάσεις	Τιμή
3/4" X3X150	ΡΑΤΗΣΤΕ
3/4" X4X150	ΡΑΤΗΣΤΕ
1" X4X150	ΡΑΤΗΣΤΕ
7/8" X3X150	ΡΑΤΗΣΤΕ
7/8" X4X150	ΡΑΤΗΣΤΕ
1" X5X150	ΡΑΤΗΣΤΕ
5/8" X3X150	ΡΑΤΗΣΤΕ
1/2" X3X150	ΡΑΤΗΣΤΕ

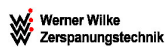

Τετράγωνα 12,5% Κοβάλτιο

Διαστάσεις	Τιμή
6X6X100	ΡΑΤΗΣΤΕ
8X8X100	ΡΑΤΗΣΤΕ
10X10X100	ΡΑΤΗΣΤΕ
12X12X100	ΡΑΤΗΣΤΕ



Κονδύλια κοβαλτίου δίπτερα



Κωδικός	Διαστάσεις	Τιμή
44255	3mm	ΡΑΤΗΣΤΕ
44261	4mm	ΡΑΤΗΣΤΕ
44267	5mm	ΡΑΤΗΣΤΕ
44273	6mm	ΡΑΤΗΣΤΕ
44279	7mm	ΡΑΤΗΣΤΕ
44285	8mm	ΡΑΤΗΣΤΕ
44297	10mm	ΡΑΤΗΣΤΕ
44306	12mm	ΡΑΤΗΣΤΕ
44312	14mm	ΡΑΤΗΣΤΕ



Κονδύλια κοβαλτίου δίπτερα μακριά



Κωδικός	Διαστάσεις	Τιμή
44369	5mm	ΡΑΤΗΣΤΕ
44372	6mm	ΡΑΤΗΣΤΕ
44378	8mm	ΡΑΤΗΣΤΕ
44384	10mm	ΡΑΤΗΣΤΕ



Κονδύλια πολύπτερα κοντά



Κωδικός	Διαστάσεις	Τιμή
43784	3mm	ΡΑΤΗΣΤΕ
43790	4mm	ΡΑΤΗΣΤΕ
43796	5mm	ΡΑΤΗΣΤΕ
43802	6mm	ΡΑΤΗΣΤΕ
43808	7mm	ΡΑΤΗΣΤΕ
43814	8mm	ΡΑΤΗΣΤΕ
43826	10mm	ΡΑΤΗΣΤΕ
43832	12mm	ΡΑΤΗΣΤΕ
43838	14mm	ΡΑΤΗΣΤΕ



Κονδύλια πολύπτερα μακριά



Κωδικός	Διαστάσεις	Τιμή
46394	5mm	ΡΑΤΗΣΤΕ
46397	6mm	ΡΑΤΗΣΤΕ
46403	8mm	ΡΑΤΗΣΤΕ
46409	10mm	ΡΑΤΗΣΤΕ



Λειαντικό δραπάνου με σμυριδόπανο

SFL

Κωδικός	Διαστάσεις	Grits	Τιμή
A2200010103080	10X10mm	80	ΡΑΤΗΣΤΕ
	15X10mm	60	ΡΑΤΗΣΤΕ
A2200015153080	15X15mm	80	ΡΑΤΗΣΤΕ
	20X15mm	60	ΡΑΤΗΣΤΕ
	20X20mm	60	ΡΑΤΗΣΤΕ
	20X25mm	60	ΡΑΤΗΣΤΕ
A2200025156080	25X15mm	80	ΡΑΤΗΣΤΕ
A2200025256080	25X25mm	80	ΡΑΤΗΣΤΕ
A2200030156060	30X15mm	60	ΡΑΤΗΣΤΕ
A2200030156080	30X15mm	80	ΡΑΤΗΣΤΕ
A2200030156120	30X15mm	120	ΡΑΤΗΣΤΕ
A2200030206060	30X20mm	60	ΡΑΤΗΣΤΕ
A2200030206080	30X20mm	80	ΡΑΤΗΣΤΕ
A2200030206120	30X20mm	120	ΡΑΤΗΣΤΕ
	30X30mm	60	ΡΑΤΗΣΤΕ
A2200040206060	40X20mm	60	ΡΑΤΗΣΤΕ
A2200040206080	40X20mm	80	ΡΑΤΗΣΤΕ
A2200040206120	40X20mm	120	ΡΑΤΗΣΤΕ
A2200040306060	40X30mm	60	ΡΑΤΗΣΤΕ
A2200040306080	40X30mm	80	ΡΑΤΗΣΤΕ
	40X30mm	120	ΡΑΤΗΣΤΕ
A2200050206060	50X20mm	60	ΡΑΤΗΣΤΕ
A2200050206080	50X20mm	80	ΡΑΤΗΣΤΕ
A2200050206120	50X20mm	120	ΡΑΤΗΣΤΕ
A2200050306060	50X30mm	60	ΡΑΤΗΣΤΕ
A2200050306080	50X30mm	80	ΡΑΤΗΣΤΕ
A2200050306120	50X30mm	120	ΡΑΤΗΣΤΕ
A2200060206060	60X20mm	60	ΡΑΤΗΣΤΕ
A2200060206080	60X20mm	80	ΡΑΤΗΣΤΕ
A2200060206120	60X20mm	120	ΡΑΤΗΣΤΕ
A2200060306060	60X30mm	60	ΡΑΤΗΣΤΕ
A2200060306080	60X30mm	80	ΡΑΤΗΣΤΕ
A2200060306120	60X30mm	120	ΡΑΤΗΣΤΕ
A2200060406060	60X40mm	60	ΡΑΤΗΣΤΕ
A2200060406080	60X40mm	80	ΡΑΤΗΣΤΕ
A2200060406120	60X40mm	120	ΡΑΤΗΣΤΕ
A2200080306060	80X30mm	60	ΡΑΤΗΣΤΕ
A2200080306080	80X30mm	80	ΡΑΤΗΣΤΕ
A2200080306120	80X30mm	120	ΡΑΤΗΣΤΕ
A2200080406060	80X40mm	60	ΡΑΤΗΣΤΕ
A2200080406080	80X40mm	80	ΡΑΤΗΣΤΕ
A2200080406150	80X40mm	150	ΡΑΤΗΣΤΕ



Λειαντικό δραπάνου με φλιν

SFV

Κωδικός	Διαστάσεις	Τιμή
A2203050206104	50X20mm	ΡΑΤΗΣΤΕ
A2203050306104	50X30mm	ΡΑΤΗΣΤΕ
A2203050406104	50X40mm	ΡΑΤΗΣΤΕ
A2203060406104	60X40mm	ΡΑΤΗΣΤΕ
	80X30mm	ΡΑΤΗΣΤΕ
A2203080406104	80X40mm	ΡΑΤΗΣΤΕ
A2203080506104	80X50mm	ΡΑΤΗΣΤΕ



Λειαντικό δραπάνου με φλιν και σμυριδόπανο

SFM

Κωδικός	Διαστάσεις	Τιμή
A2204050206104	50X20mm	ΡΑΤΗΣΤΕ
A2204050306106	50X30mm	ΡΑΤΗΣΤΕ
A2204050406104	50X40mm	ΡΑΤΗΣΤΕ
A2204060406104	60X40mm	ΡΑΤΗΣΤΕ
	80X30mm	ΡΑΤΗΣΤΕ
A2204080406104	80X40mm	ΡΑΤΗΣΤΕ
	80X50mm	ΡΑΤΗΣΤΕ



Φίμπερ εύκαμπτα για τροχούς

FIS

Κωδικός	Διάμετρος	Grit	Τιμή
	115mm	P16	ΡΑΤΗΣΤΕ
A38301150241	115mm	P24	ΡΑΤΗΣΤΕ
	115mm	P30	ΡΑΤΗΣΤΕ
A38301150401	115mm	P36	ΡΑΤΗΣΤΕ
A38301150401	115mm	P40	ΡΑΤΗΣΤΕ
A38301150501	115mm	P50	ΡΑΤΗΣΤΕ
A38301150601	115mm	P60	ΡΑΤΗΣΤΕ
A38301150801	115mm	P80	ΡΑΤΗΣΤΕ
	115mm	P100	ΡΑΤΗΣΤΕ
A38301151201	115mm	P120	ΡΑΤΗΣΤΕ
A38301800161	180mm	P16	ΡΑΤΗΣΤΕ
A38301800241	180mm	P24	ΡΑΤΗΣΤΕ
	180mm	P30	ΡΑΤΗΣΤΕ
A38301800361	180mm	P36	ΡΑΤΗΣΤΕ
A38301800401	180mm	P40	ΡΑΤΗΣΤΕ
	180mm	P50	ΡΑΤΗΣΤΕ
A38301800601	180mm	P60	ΡΑΤΗΣΤΕ
A38301800801	180mm	P80	ΡΑΤΗΣΤΕ
	180mm	P100	ΡΑΤΗΣΤΕ
	180mm	P120	ΡΑΤΗΣΤΕ



ROTTLUFF

Φίμπερ ημιεύκαμπτα για τροχούς

SHF

Κωδικός	Διάμετρος	Grit	Τιμή
A38351150164	115mm	P16	ΡΑΤΗΣΤΕ
A38351150244	115mm	P24	ΡΑΤΗΣΤΕ
	115mm	P30	ΡΑΤΗΣΤΕ
A38351150364	115mm	P36	ΡΑΤΗΣΤΕ
	115mm	P40	ΡΑΤΗΣΤΕ
	115mm	P50	ΡΑΤΗΣΤΕ
A38351150604	115mm	P60	ΡΑΤΗΣΤΕ
	115mm	P80	ΡΑΤΗΣΤΕ
	115mm	P120	ΡΑΤΗΣΤΕ
	180mm	P16	ΡΑΤΗΣΤΕ
	180mm	P24	ΡΑΤΗΣΤΕ
	180mm	P30	ΡΑΤΗΣΤΕ
	180mm	P36	ΡΑΤΗΣΤΕ
	180mm	P40	ΡΑΤΗΣΤΕ
	180mm	P50	ΡΑΤΗΣΤΕ
	180mm	P60	ΡΑΤΗΣΤΕ
	180mm	P80	ΡΑΤΗΣΤΕ
	180mm	P120	ΡΑΤΗΣΤΕ



ROTTLUFF

Βάσεις τροχού για φίμπερ

STF

Κωδικός	Διάμετρος	Τιμή
A38311151001	115mm	ΡΑΤΗΣΤΕ
A38311251001	125mm	ΡΑΤΗΣΤΕ
A38311701001	180mm	ΡΑΤΗΣΤΕ



ROTTLUFF

Δίσκοι πολύπτυχοι σμυριδόπανο 115mm

SLTO

Κωδικός	Grit	Τιμή
A27151150401400	40	ΡΑΤΗΣΤΕ
A27151150601400	60	ΡΑΤΗΣΤΕ
A27151150801400	80	ΡΑΤΗΣΤΕ
A27151151201400	120	ΡΑΤΗΣΤΕ

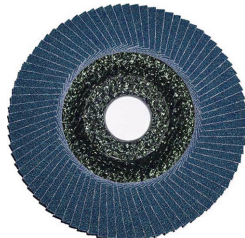

ROTTLUFF

Δίσκος λείανσης V3

A27451150401411

Κωδικός	Διάμετρος	Τιμή
		ΡΑΤΗΣΤΕ



ROTTLUFF

Αλοιφή 125gr



ΚΩΔ: 60.1155



Αλοιφή 750gr



ΚΩΔ: 60.1156



Κερί



ΚΩΔ: 60.1200



Σπρέι σιλικόνης 400ml

SILICONE SPRAY



ΚΩΔ: 80410/04



Σπρέι λιπαντικό τεφλόν 400ml

LUBRIFICANTE SECCO



ΚΩΔ: 85210/04



Σπρέι ταμπίδας 400ml

ANTIADESIVO SALDATURA



ΚΩΔ: 80610/04



Σπρέι αντισκωριακό 400ml

SUPER SBLOCCANTE



ΚΩΔ: 81710/04



Σπρέι υπεσουντηρητής 400ml

W8



ΚΩΔ: 81710/04W8D



Σπρέι λιπαντικό κοπής 400ml

OLIO TAGLIO



ΚΩΔ: 83010/04



Σπρέι ιμάντων 400ml

ANTISLITTANTE CINGHIE



ΚΩΔ: 83110/04



Σπρέι καλουπιών σιλικονούχο 400ml

DISTACCANTE



ΚΩΔ: 83610/04



Σπρέι υγρό κοπής 400ml

OLIO TAGLIO



ΚΩΔ: 83010/04



Σπρέι κατά του σκουριάματος 400ml

ANTIOSSIDANTE



ΚΩΔ: 85110/04



Σπρέι ελέγχου διαρροής αερίου 400ml

RICERCA GAS



ΚΩΔ: 81110/04



Σαπουνέλαιο 5l



ΚΩΔ: 83050/05



Σαπουνέλαιο λευκό 5l



ΚΩΔ: 84450/05



Σπρέι βαζελίνης 400ml

OLIO VASELINA



ΚΩΔ: 81910/04

Σπρέι γράσσο 400ml

GRASSO MILLEUSI SPRAY



ΚΩΔ: 83810/04

Σπρέι γράσσο θαλάσσης 400ml

GRASSO NAUTICA SPRAY



ΚΩΔ: 83910/04

Σπρέι γράσσο καδένας 400ml

GRASSO CATENE



ΚΩΔ: 84010/04

Σπρέι γράσσο υψηλής θερμοκρασίας

GRASSO 700 °C



ΚΩΔ: 84110/04

Γράσσο γενικής χρήσης

Κωδικός	Συσκευασία	Τιμή
83830/125	125gr	ΡΩΤΗΣΤΕ
83830/01	900gr	ΡΩΤΗΣΤΕ
83830/45	4,6kg	ΡΩΤΗΣΤΕ



Γράσσο βαζελίνης

Κωδικός	Συσκευασία	Τιμή
81930/125	125gr	ΡΩΤΗΣΤΕ



Γράσσο θαλάσσης

Κωδικός	Συσκευασία	Τιμή
83930/125	125gr	ΡΩΤΗΣΤΕ
83930/01	900gr	ΡΩΤΗΣΤΕ



Γράσσο υψηλής θερμοκρασίας

Κωδικός	Συσκευασία	Τιμή
84130/125	125gr	ΡΩΤΗΣΤΕ
84130/01	900gr	ΡΩΤΗΣΤΕ



Γράσσο σιλικόνης

Κωδικός	Συσκευασία	Τιμή
84230/125	125gr	ΡΩΤΗΣΤΕ



Σταντ με 30 σωληνάκια γράσσου

ΚΩΔ: 85030/ΜΙΧΙ



Ασφαλιστικά μπουλονιών 50ml

Κωδικός	Τύπος	Τιμή
67201/50	F1222	ΡΩΤΗΣΤΕ
67202/50	F1243	ΡΩΤΗΣΤΕ
67203/50	F1270	ΡΩΤΗΣΤΕ



Υγρό τεφλόν 50ml

Κωδικός	Τύπος	Τιμή
67204/50	572	ΡΩΤΗΣΤΕ



Εποξική κόλλα σύριγγα

Κωδικός	Τύπος	Τιμή
68910/25	25ml	ΡΩΤΗΣΤΕ



Ατσαλόστοκος

Κωδικός	Τύπος	Τιμή
69010/57	57gr	ΡΩΤΗΣΤΕ



Κόλλα μετάλλων

Κωδικός	Τύπος	Τιμή
69310/25	25ml	ΡΩΤΗΣΤΕ



Κόλλα στιγμής

Κωδικός	Τύπος	Τιμή
69510/03	3gr	ΡΩΤΗΣΤΕ



Κόλλα γενικής χρήσης

Κωδικός	Τύπος	Τιμή
69850/75	750gr	ΡΩΤΗΣΤΕ



Σπρέι κόλλα

COLLA SPRAY

Κωδικός	Τύπος	Τιμή
81410/04	400ml	ΡΩΤΗΣΤΕ



Βενζινόκολλα



Κωδικός	Τύπος	Τιμή
BALLY CTU	50ml	ΡΩΤΗΣΤΕ

Καθαριστικά χεριών Star

Κωδικός	Συσκευασία	Τιμή
60010/01	1 λίτρο	ΡΩΤΗΣΤΕ
60010/04	4 λίτρα	ΡΩΤΗΣΤΕ



Καθαριστικά χεριών Plus

Κωδικός	Συσκευασία	Τιμή
60110/05	5 λίτρα	ΡΩΤΗΣΤΕ



Καθαριστικό για ανοξείδωτα

Κωδικός	Συσκευασία	Τιμή
62510/75	750 ml	ΡΩΤΗΣΤΕ



Καθαριστικό πιστολιών αφρού

PULITORE SCHIUMA

Κωδικός	Συσκευασία	Τιμή
85510/05	500 ml	ΡΩΤΗΣΤΕ



Σπρέι καθαριστικό επαφών

PULITORE CONTATTI

Κωδικός	Συσκευασία	Τιμή
85710/02	200 ml	ΡΩΤΗΣΤΕ



Σπρέι καθαριστικό μηχανής 400ml

LAVAMOTORI

ΚΩΔ: 82110/04



Σπρέι καθαριστικό φρένων 400ml

PULITORE FRENI

ΚΩΔ: 82210/04



Σπρέι επαφών 200ml

PROTETTIVO CONTATTI

ΚΩΔ: 83710/02



Σπρέι ελέγχου διαρροής αερίων 400ml

ΚΩΔ: 405000



Αλοιφή γυαλίσματος 75ml

ΚΩΔ: 29-100000-0



Αλοιφή γυαλίσματος για μέταλλα 75ml

ΚΩΔ: 29-101000-0



Αλοιφή γυαλίσματος για inox 75ml

ΚΩΔ: 29-103000-0



Διαλυτικό νίτρου 1 κιλό

ΚΩΔ: 60750/01



Διαβρωτικό χρωμάτων 750ml

ΚΩΔ: 60910/750



Μαρκαδόροι ανεξίτηλοι

ΚΩΔ: 66610/MIX



Ακρυλικά σπρέι 400ml

Κωδικός	Χρώμα	RAL	Τιμή
70010/003	Κόκκινο	3000	ΡΑΤΗΣΤΕ
70010/005	Γαλάζιο	5012	ΡΑΤΗΣΤΕ
70010/009	Μπλε	5010	ΡΑΤΗΣΤΕ
70010/012	Κυπαρισί	6005	ΡΑΤΗΣΤΕ
70010/053	Πράσινο	6001	ΡΑΤΗΣΤΕ
70010/017	Γκρι	7001	ΡΑΤΗΣΤΕ



Ακρυλικά σπρέι 400ml

Κωδικός	Χρώμα	RAL	Τιμή	Κωδικός	Χρώμα	RAL	Τιμή
90010/001P	Μαύρο	9005	ΡΑΤΗΣΤΕ	90010/011P	Όχρα	1007	ΡΑΤΗΣΤΕ
90010/030P	Μαύρο ματ	9005	ΡΑΤΗΣΤΕ	90010/044P	Κίτρινο	1023	ΡΑΤΗΣΤΕ
90010/002P	Λευκό	9010	ΡΑΤΗΣΤΕ	90010/010P	Κίτρινο	1021	ΡΑΤΗΣΤΕ
90010/031P	Λευκό ματ	9010	ΡΑΤΗΣΤΕ	90010/028P	Μπεζ	1015	ΡΑΤΗΣΤΕ
90010/004P	Κόκκινο	3001	ΡΑΤΗΣΤΕ	90010/015P	Πράσινο	6002	ΡΑΤΗΣΤΕ
90010/013P	Κόκκινο	3003	ΡΑΤΗΣΤΕ	90010/022P	Μέντα	6029	ΡΑΤΗΣΤΕ
90010/027P	Κόκκινο	3020	ΡΑΤΗΣΤΕ	90010/020P	Πορτοκαλί	2004	ΡΑΤΗΣΤΕ
90010/016P	Καφέ	8017	ΡΑΤΗΣΤΕ	90010/025P	Μπλε σκούρο	5003	ΡΑΤΗΣΤΕ
90010/006P	Καφέ	8016	ΡΑΤΗΣΤΕ	90010/007P	Μπλε	5017	ΡΑΤΗΣΤΕ
90010/021P	Καφέ	8011	ΡΑΤΗΣΤΕ	90010/024P	Θυρανή	5015	ΡΑΤΗΣΤΕ
90010/057P	Καφέ	8003	ΡΑΤΗΣΤΕ	90010/029P	Αλουμίνιο	9006	ΡΑΤΗΣΤΕ



Σπρέι υψηλής θερμοκρασίας 400ml

Κωδικός	Χρώμα	Τιμή
70510/501	Μαύρο ματ	ΡΑΤΗΣΤΕ
70510/504	Αλουμίνιο	ΡΑΤΗΣΤΕ



Σπρέι μεταλιζέ 400ml

Κωδικός	Χρώμα	Τιμή
70610/607	Αλουμίνιο	ΡΑΤΗΣΤΕ
70710/705	Χρυσό	ΡΑΤΗΣΤΕ



Σπρέι αστάρι 400ml

Κωδικός	Χρώμα	Τιμή
70010/034	Γκρι	ΡΑΤΗΣΤΕ



Σπρέι μαγνητικό 400ml

Κωδικός	Χρώμα	Τιμή
86110/034	Γκρι	ΡΑΤΗΣΤΕ



Σπρέι γαλβανίσματος 400ml

Κωδικός	Χρώμα	Τιμή
81310/04	Γκρι λαμπερό	ΡΑΤΗΣΤΕ



Χρώμα ψυχρού γαλβανίσματος 1 κιλό

Κωδικός	Χρώμα	Τιμή
81350/75C	Ασημί	ΡΑΤΗΣΤΕ



Σπρέι φωσφοριζέ 400ml

Κωδικός	Χρώμα	Τιμή
70110/101	Κίτρινο	ΡΑΤΗΣΤΕ
70110/103	Κόκκινο	ΡΑΤΗΣΤΕ



Σπρέι βερνίκι 400ml

Κωδικός	Χρώμα	Τιμή
90610/601P	Διαφανές	ΡΑΤΗΣΤΕ



Σπρέι σμάλτο 400ml

Κωδικός	Χρώμα	Τιμή
90610/603P	Λευκό	ΡΑΤΗΣΤΕ



Σπρέι αντισκωριακό 400ml

Κωδικός	Χρώμα	Τιμή
90610/604P	Γκρι	ΡΑΤΗΣΤΕ



Σπρέι μεταλλικό 400ml

Κωδικός	Χρώμα	Τιμή
90710/706P	Νίκελ	ΡΑΤΗΣΤΕ



Μετροταινίες 2m



Κωδικός	Τιμή
KS13	ΡΩΤΗΣΤΕ

KDS

Μετροταινίες 3,5m



Κωδικός	Τιμή
JM19-35	ΡΩΤΗΣΤΕ

KDS

Μετροταινίες 5,5m



Κωδικός	Τιμή
JM19-55	ΡΩΤΗΣΤΕ

KDS

Μετροταινίες 5,5m



Κωδικός	Τιμή
GT25-55	ΡΩΤΗΣΤΕ

KDS

Μετροταινίες 5,5m σε εκατοστά & ίντσες



Κωδικός	Τιμή
JM19-55YMEB BP	ΡΩΤΗΣΤΕ

KDS

Μετροταινίες 7,5m



Κωδικός	Τιμή
GT25-75	ΡΩΤΗΣΤΕ

KDS

Μετροταινίες 5,5m



Κωδικός	Τιμή
GGEVO-25	ΡΩΤΗΣΤΕ

KDS

Μετροταινίες 25mm inox



Κωδικός	Μήκος	Τιμή
SS25-80	8 μέτρα	ΡΩΤΗΣΤΕ

KDS

Μετροταινίες 25mm



Κωδικός	Μήκος	Τιμή
ZS25-10	10 μέτρα	ΡΩΤΗΣΤΕ

KDS

Αυτοκόλλητες μεζούρες 13mm δεξιές

Κωδικός	Μήκος	Τιμή
STB13-02BP	2 μέτρα	ΡΩΤΗΣΤΕ
STB13-05BP	5 μέτρα	ΡΩΤΗΣΤΕ



KDS

Αυτοκόλλητες μεζούρες 13mm αριστερές

Κωδικός	Μήκος	Τιμή
ST13-02BP	2 μέτρα	ΡΩΤΗΣΤΕ
ST13-05BP	5 μέτρα	ΡΩΤΗΣΤΕ



KDS

Αυτοκόλλητες μεζούρες 13mm μεσαίες

Κωδικός	Μήκος	Τιμή
STC13-05BP	5 μέτρα	ΡΩΤΗΣΤΕ



KDS

Ρίγες ανοξείδωτες (Πασέτα)



Κωδικός	Μήκος	Τιμή
SS1MM	15cm	ΡΩΤΗΣΤΕ
SS3MM	30cm	ΡΩΤΗΣΤΕ
SS6MM	60cm	ΡΩΤΗΣΤΕ
SS10MM	1m	ΡΩΤΗΣΤΕ

KDS

Μετροταινία PVC

Κωδικός	Μήκος	Τιμή
24505	50m	ΡΩΤΗΣΤΕ



Kapriol
utensili per l'edilizia

Οδόμετρο αναδιπλούμενο

Κωδικός	Μήκος	Τιμή
WM-10KDX	104cm	ΡΩΤΗΣΤΕ



KDS

Σετ όργανα μέτρησης



ΚΩΔ: 5096



Γωνίες σιδηρουργού

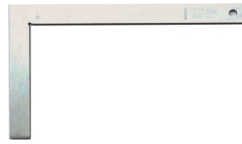

Κωδικός	Μήκος	Τιμή
46100150	150mm	ΡΩΤΗΣΤΕ
46100200	200mm	ΡΩΤΗΣΤΕ
46100250	250mm	ΡΩΤΗΣΤΕ
46100300	300mm	ΡΩΤΗΣΤΕ
46100400	400mm	ΡΩΤΗΣΤΕ
46100500	500mm	ΡΩΤΗΣΤΕ
46100600	600mm	ΡΩΤΗΣΤΕ
46100800	800mm	ΡΩΤΗΣΤΕ
461001000	1000mm	ΡΩΤΗΣΤΕ



Παχύμετρα



Κωδικός	Τύπος	Τιμή
0188501	150mm	ΡΩΤΗΣΤΕ
0184505	200mm	ΡΩΤΗΣΤΕ
0184508	300mm	ΡΩΤΗΣΤΕ



Παχύμετρο inox



ΚΩΔ: 180015



Παχύμετρο inox ψηφιακό



ΚΩΔ: 81011500150



Παχύμετρο ρολόι



ΚΩΔ: 185015



Παχύμετρο με μεγάλη σιαγόνα 300X90mm



ΚΩΔ: 2244522



Παχύμετρο σημαδέματος 200mm



ΚΩΔ: 0322501



Φίλλερ



Κωδικός	Είδος	Τιμή
4216013	13 τεμαχίων	ΡΩΤΗΣΤΕ
4217020	20 τεμαχίων	ΡΩΤΗΣΤΕ
4219026	26 τεμαχίων	ΡΩΤΗΣΤΕ



Σπειρόμετρο



ΚΩΔ: 42570



Μικρόμετρα



Κωδικός	Τύπος	Τιμή
0800501	0 - 25mm	ΡΩΤΗΣΤΕ
0800501	25 - 50mm	ΡΩΤΗΣΤΕ
0800501	50 - 75mm	ΡΩΤΗΣΤΕ



Μοιρογνωμόνια



Κωδικός	Μήκος	Τιμή
45660120150	150mm	ΡΩΤΗΣΤΕ
45660150200	200mm	ΡΩΤΗΣΤΕ



Γωνία Στέλλα

Κωδικός	Μέγεθος	Τιμή
1264027	200mm	ΡΩΤΗΣΤΕ



Διαβήτες

Κωδικός	Μέγεθος	Τιμή
47209150	150mm	ΡΩΤΗΣΤΕ
47209175	175mm	ΡΩΤΗΣΤΕ
47209200	200mm	ΡΩΤΗΣΤΕ
47209250	250mm	ΡΩΤΗΣΤΕ
47209300	300mm	ΡΩΤΗΣΤΕ



Εξωτερικά κουμπάσα

Κωδικός	Μέγεθος	Τιμή
47510150	150mm	ΡΩΤΗΣΤΕ
47510175	175mm	ΡΩΤΗΣΤΕ
47510200	200mm	ΡΩΤΗΣΤΕ
47510250	250mm	ΡΩΤΗΣΤΕ



Εσωτερικά κουμπάσα

Κωδικός	Μέγεθος	Τιμή
47520150	150mm	ΡΩΤΗΣΤΕ
47520175	175mm	ΡΩΤΗΣΤΕ
47520200	200mm	ΡΩΤΗΣΤΕ
47520250	250mm	ΡΩΤΗΣΤΕ



Εξολκείς δίποδοι

Κωδικός			Τιμή
36/1	10-55mm	40mm	ΡΩΤΗΣΤΕ
36/2	10-75mm	65mm	ΡΩΤΗΣΤΕ



Εξολκείς τρίποδοι

Κωδικός			Τιμή
37/1	10-55mm	40mm	ΡΩΤΗΣΤΕ
37/2	10-75mm	65mm	ΡΩΤΗΣΤΕ



Εξολκείς δίποδοι

Κωδικός			Τιμή
28/1	20-170mm	130mm	ΡΩΤΗΣΤΕ
28/2	20-230mm	200mm	ΡΩΤΗΣΤΕ



Εξολκείς τρίποδοι

Κωδικός			Τιμή
29/1	20-170mm	130mm	ΡΩΤΗΣΤΕ
29/2	20-230mm	200mm	ΡΩΤΗΣΤΕ



Εξολκείς δίποδοι

Κωδικός			Τιμή
20/1	20-150mm	80mm	ΡΩΤΗΣΤΕ
20/2	40-200mm	130mm	ΡΩΤΗΣΤΕ



Εξολκείς τρίποδοι

Κωδικός			Τιμή
21/1	20-150mm	80mm	ΡΩΤΗΣΤΕ
21/2	40-200mm	130mm	ΡΩΤΗΣΤΕ



Εξολκείς δίποδοι

Κωδικός			Τιμή
22/01	15-85mm	85mm	ΡΩΤΗΣΤΕ
22/0	20-120mm	120mm	ΡΩΤΗΣΤΕ
22/1	20-165mm	145mm	ΡΩΤΗΣΤΕ
22/2	35-230mm	220mm	ΡΩΤΗΣΤΕ
22/3	50-300mm	270mm	ΡΩΤΗΣΤΕ
22/4	50-400mm	400mm	ΡΩΤΗΣΤΕ
22/5	50-500mm	500mm	ΡΩΤΗΣΤΕ



Εξολκείς τρίποδοι

Κωδικός			Τιμή
23/01	15-85mm	85mm	ΡΩΤΗΣΤΕ
23/0	20-120mm	120mm	ΡΩΤΗΣΤΕ
23/1	20-165mm	145mm	ΡΩΤΗΣΤΕ
23/2	35-230mm	220mm	ΡΩΤΗΣΤΕ
23/3	50-300mm	270mm	ΡΩΤΗΣΤΕ
23/4	50-400mm	400mm	ΡΩΤΗΣΤΕ
23/5	50-500mm	500mm	ΡΩΤΗΣΤΕ



Εξολκείς δίποδοι εξωτερικοί

Κωδικός			Τιμή	
16/1	25-80mm	100mm	70-130mm	ΡΩΤΗΣΤΕ
16/1A	25-130mm	100mm	80-180mm	ΡΩΤΗΣΤΕ
16/2	50-160mm	150mm	105-220mm	ΡΩΤΗΣΤΕ
16/2A	60-200mm	150mm	120-270mm	ΡΩΤΗΣΤΕ
16/3	80-250mm	200mm	160-330mm	ΡΩΤΗΣΤΕ
16/3A	80-350mm	200mm	160-420mm	ΡΩΤΗΣΤΕ
16/4	110-520mm	200mm	195-600mm	ΡΩΤΗΣΤΕ



Πόδια για εξολκείς

Κωδικός		Τιμή
16A-200 ζεύγος	200mm	ΡΩΤΗΣΤΕ
16A-300 ζεύγος	300mm	ΡΩΤΗΣΤΕ
16A-400 ζεύγος	400mm	ΡΩΤΗΣΤΕ



Σταντ με εξολκείς σειράς 16

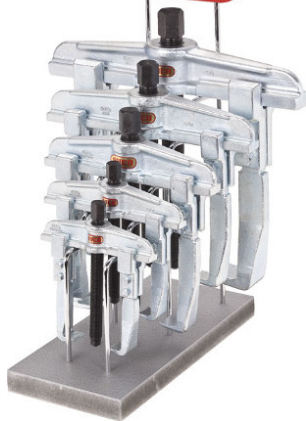

ΚΩΔ: 16/ST

Εξολκείς ακρόμπαρων

Κωδικός	A	B	C	Τιμή
180/2	18mm	37mm	37mm	ΡΩΤΗΣΤΕ
180/3	23mm	45mm	45mm	ΡΩΤΗΣΤΕ
180/4	29mm	55mm	60mm	ΡΩΤΗΣΤΕ
180/5	39mm	70mm	80mm	ΡΩΤΗΣΤΕ

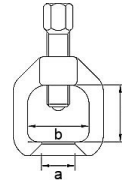

Πηρούνες εξολκείων

Κωδικός	Άνοιγμα	Τιμή
190/2	18mm	ΡΩΤΗΣΤΕ
190/3	23mm	ΡΩΤΗΣΤΕ
190/4	29mm	ΡΩΤΗΣΤΕ



Λεβιέδες ελαστικών

Κωδικός	Μήκος	Τιμή
2111/3	300mm	ΡΩΤΗΣΤΕ
2111/4	400mm	ΡΩΤΗΣΤΕ
2111/5	500mm	ΡΩΤΗΣΤΕ
2111/6	600mm	ΡΩΤΗΣΤΕ



Κόφτες παξιμαδιών

Κωδικός	Άνοιγμα	Τιμή
220/1	4 - 10mm	ΡΩΤΗΣΤΕ
220/2	10 - 18mm	ΡΩΤΗΣΤΕ
220/3	18 - 27mm	ΡΩΤΗΣΤΕ



Εξολκείας αδρανείας



ΚΩΔ: 54/1



Εξολκείας αδρανείας



ΚΩΔ: 54/2



Καρυδάκια μπουζονιών

Κωδικός	Άνοιγμα	Τιμή
75/6	6mm	ΡΩΤΗΣΤΕ
75/8	8mm	ΡΩΤΗΣΤΕ
75/10	10mm	ΡΩΤΗΣΤΕ
75/12	12mm	ΡΩΤΗΣΤΕ



Εξολκείας μπουζονιών

Ø4-13mm



ΚΩΔ: 71/1



Εξολκείας μπουζονιών

Ø4-19mm



ΚΩΔ: 74



Εξολκείας ακρόμπαρων

Ø22mm

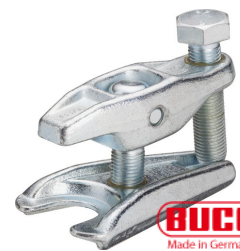

ΚΩΔ: 183/1



Εξολκείας ακρόμπαρων

20mm

Κωδικός	Άνοιγμα	Τιμή
185/1	12 - 50mm	ΡΩΤΗΣΤΕ
185/2	60 - 80mm	ΡΩΤΗΣΤΕ



Γέφυρες εσωτερικών εξολκείων

Κωδικός	Τιμή
55/1	ΡΩΤΗΣΤΕ
55/2	ΡΩΤΗΣΤΕ
55/3	ΡΩΤΗΣΤΕ



Εξολκείας ρουλεμάν

Κωδικός	Άνοιγμα	Τιμή
50/02	5-6mm	ΡΩΤΗΣΤΕ
50/01	6-8mm	ΡΩΤΗΣΤΕ
50/0	8-12mm	ΡΩΤΗΣΤΕ
50/1	12-16mm	ΡΩΤΗΣΤΕ
50/2	16-20mm	ΡΩΤΗΣΤΕ
50/3	20-27mm	ΡΩΤΗΣΤΕ
50/3A	24-30mm	ΡΩΤΗΣΤΕ
50/4	27-36mm	ΡΩΤΗΣΤΕ
50/5	36-46mm	ΡΩΤΗΣΤΕ
50/6	46-58mm	ΡΩΤΗΣΤΕ
50/7	58-70mm	ΡΩΤΗΣΤΕ
50/8	70-100mm	ΡΩΤΗΣΤΕ



Δίποδο σετ εξολκείων

Κωδικός			Τιμή
S16/0A	130mm	100-200-250mm	ΡΩΤΗΣΤΕ
S16/2AS	200mm	150-300mm	ΡΩΤΗΣΤΕ



Τρίποδο σετ εξολκείων

Κωδικός			Τιμή
S17/0A	130mm	100-200-250mm	ΡΩΤΗΣΤΕ



Πιάτα για ρουλεμάν

Κωδικός	Άνοιγμα	Τιμή
60/0	5-60mm	ΡΩΤΗΣΤΕ
60/1	12-75mm	ΡΩΤΗΣΤΕ
60/2	22-115mm	ΡΩΤΗΣΤΕ
60/3	30-155mm	ΡΩΤΗΣΤΕ
60/4	40-280mm	ΡΩΤΗΣΤΕ



Γέφυρα πιάτων ρουλεμάν

Κωδικός			Για πιάτα:	Τιμή
62/0	45-110mm	110mm	60/0, 61/0	ΡΩΤΗΣΤΕ
62/1	55-140mm	155mm	60/1, 61/1	ΡΩΤΗΣΤΕ
62/2	45-110mm	110mm	60/2, 61/2	ΡΩΤΗΣΤΕ
62/3	55-140mm	155mm	60/3, 61/3	ΡΩΤΗΣΤΕ
62/4	45-110mm	110mm	60/4, 61/4	ΡΩΤΗΣΤΕ



Εξολκείς ελατηρίων

Κωδικός	Άνοιγμα	Τιμή
909/1	12-75mm	ΡΩΤΗΣΤΕ
909/2	22-115mm	ΡΩΤΗΣΤΕ
909/3	30-155mm	ΡΩΤΗΣΤΕ



Εξολκείς ελατηρίων

Ύψος: 240mm
Εύρος: 110-180mm



ΚΩΔ: 910/Κ



Εξολκείας βαλβίδων



ΚΩΔ: 62104



Εξολκείας βαλβίδων

70-225X290



ΚΩΔ: 116029



Κρουστικό κατσαβίδι σε κασετίνα



ΚΩΔ: 5064



Κρουστικό κατσαβίδι

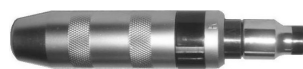

ΚΩΔ: 8174



Σετ εξολκείας αδρανείας



ΚΩΔ: 664



Σετ εξολκείας αδρανείας



ΚΩΔ: 665B



Σετ εξολκείας υδραυλικός



ΚΩΔ: 66601



Σετ εξολκείας υδραυλικός



ΚΩΔ: 66622



Σφιγκτήρες ελατήρια εμβόλων

Κωδικός	Μέγεθος	Τιμή
115001	No 0	ΡΟΤΗΣΤΕ
115201	No 1	ΡΟΤΗΣΤΕ
115202A	No 2	ΡΟΤΗΣΤΕ
115202	No 2A	ΡΟΤΗΣΤΕ
115203	No 3	ΡΟΤΗΣΤΕ



Βεντούζες λείανσης βαλβίδων αυτοκινήτου



Κωδικός	Διάμετρος	Τιμή
23-126520-0	Ø20	ΡΟΤΗΣΤΕ
23-126525-0	Ø25	ΡΟΤΗΣΤΕ
23-126530-0	Ø30	ΡΟΤΗΣΤΕ
23-126537-0	Ø37	ΡΟΤΗΣΤΕ



Λεβιές για βεντούζες βαλβίδων



Κωδικός	Τιμή
23-127000-0	ΡΟΤΗΣΤΕ



Τραβηχτήρια σύρματος (καρκίνοι)

Κωδικός	Μέγεθος	Τιμή
9200013	1-3mm	ΡΟΤΗΣΤΕ
9200014	1-4mm	ΡΟΤΗΣΤΕ
9200015	1-5mm	ΡΟΤΗΣΤΕ
30-561008-0	1-8mm	ΡΟΤΗΣΤΕ
30-561012-0	1-12mm	ΡΟΤΗΣΤΕ



Ανάστροφα κολαούζα



Κωδικός	Είδος	Τιμή
470 900 3 5	τεμάχια	ΡΟΤΗΣΤΕ
470 901 3 6	τεμάχια	ΡΟΤΗΣΤΕ



Εξολκείς - κολαούζα

Κωδικός	Είδος	Τιμή
471 100 13	N1	ΡΟΤΗΣΤΕ
471 100 23	N2	ΡΟΤΗΣΤΕ
471 100 33	N3	ΡΟΤΗΣΤΕ
471 100 43	N4	ΡΟΤΗΣΤΕ
471 100 53	N5	ΡΟΤΗΣΤΕ
471 100 63	N6	ΡΟΤΗΣΤΕ



Εξολκείς - κολαούζα σερ



Κωδικός	Είδος	Τιμή
4719003	5 τεμάχια	ΡΟΤΗΣΤΕ



Περτυναδόρος 2,4 - 4,8 χιλιοστών



ΚΩΔ: HR-702



Περτυναδόρος 2,4 - 4,8 χιλιοστών



ΚΩΔ: HR-705



Επαγγελματικός περτυναδόρος

έως 6,4mm



ΚΩΔ: HR-730



Περτυναδόρος M4 - M10

Για περτύνια με πάσο



ΚΩΔ: HN-02



Περτυναδόρος M4 - M10

Για περτύνια με πάσο



ΚΩΔ: IS-30

Περτυναδόροι αέρος



Κωδικός	Για περτύνια	Τιμή
SRC-55P	3,2-4,8mm	ΡΩΤΗΣΤΕ
SRC-56P	4-6,5mm	ΡΩΤΗΣΤΕ

Περτύνια αλουμινίου



Διατομή→ ↓Μήκος↓	3mm	4mm	4,8mm	6mm
6	ΡΩΤΗΣΤΕ	ΡΩΤΗΣΤΕ		
8	ΡΩΤΗΣΤΕ	ΡΩΤΗΣΤΕ		
10	ΡΩΤΗΣΤΕ	ΡΩΤΗΣΤΕ	ΡΩΤΗΣΤΕ	
12	ΡΩΤΗΣΤΕ	ΡΩΤΗΣΤΕ	ΡΩΤΗΣΤΕ	ΡΩΤΗΣΤΕ
14	ΡΩΤΗΣΤΕ	ΡΩΤΗΣΤΕ	ΡΩΤΗΣΤΕ	
16	ΡΩΤΗΣΤΕ	ΡΩΤΗΣΤΕ	ΡΩΤΗΣΤΕ	ΡΩΤΗΣΤΕ
18			ΡΩΤΗΣΤΕ	
20		ΡΩΤΗΣΤΕ	ΡΩΤΗΣΤΕ	ΡΩΤΗΣΤΕ
25		ΡΩΤΗΣΤΕ	ΡΩΤΗΣΤΕ	ΡΩΤΗΣΤΕ
30			ΡΩΤΗΣΤΕ	

*Οι τιμές αναφέρονται σε 1000 τεμάχια

Περτύνια αλουμινίου φαρδιά



Κωδικός	Διαστάσεις	Τιμή
	4,8X12	27,00
	4,8X16	30,00

*Οι τιμές αναφέρονται σε 1000 τεμάχια

Περτύνια σιδήρου με πάσο



ØxΒήμα	Τιμή
4x0,7	ΡΩΤΗΣΤΕ
5x0,8	ΡΩΤΗΣΤΕ
6x1,0	ΡΩΤΗΣΤΕ
8x1,25	ΡΩΤΗΣΤΕ
10x1,5	ΡΩΤΗΣΤΕ

*Οι τιμές αναφέρονται σε 1000 τεμάχια

Δείτε επίσης: Ανοξείδωτα περτύνια Σελ.Γ12

Ματσακόνι



Κωδικός	Τιμή
495000	ΡΩΤΗΣΤΕ

Σφυριά πλαστικά κόκκινα

Κωδικός	Μέγεθος	Τιμή
1264027	27mm	ΡΩΤΗΣΤΕ
1264032	32mm	ΡΩΤΗΣΤΕ
1264035	35mm	ΡΩΤΗΣΤΕ
1264040	40mm	ΡΩΤΗΣΤΕ
1264050	50mm	ΡΩΤΗΣΤΕ
1264060	60mm	ΡΩΤΗΣΤΕ



 Δείτε επίσης; Εργαλεία οικοδόμων Σελ.Β96

Ζουμπάδες



Κωδικός	Μέγεθος	Τιμή
450 002 0	2mm	ΡΑΤΗΣΤΕ
450 003 0	3mm	ΡΑΤΗΣΤΕ
450 004 0	4mm	ΡΑΤΗΣΤΕ
450 005 0	5mm	ΡΑΤΗΣΤΕ
450 006 0	6mm	ΡΑΤΗΣΤΕ
450 007 0	7mm	ΡΑΤΗΣΤΕ
450 008 0	8mm	ΡΑΤΗΣΤΕ
450 010 0	10mm	ΡΑΤΗΣΤΕ



Ζουμπάδες σετ

Κωδικός	Μέγεθος	Τιμή
425 170 0	2-6mm	ΡΑΤΗΣΤΕ



Κεντραρδόροι



Κωδικός	Μέγεθος	Τιμή
430 100 0	100mm	ΡΑΤΗΣΤΕ
430 120 0	120mm	ΡΑΤΗΣΤΕ



Χτυπητά γράμματα Λατινικά

Κωδικός	Μέγεθος	Τιμή
943002	2mm	ΡΑΤΗΣΤΕ
943003	3mm	ΡΑΤΗΣΤΕ
943004	4mm	ΡΑΤΗΣΤΕ
943005	5mm	ΡΑΤΗΣΤΕ
943006	6mm	ΡΑΤΗΣΤΕ
943008	8mm	ΡΑΤΗΣΤΕ
9430010	10mm	ΡΑΤΗΣΤΕ



Χτυπητά γράμματα Ελληνικά

Κωδικός	Μέγεθος	Τιμή
943202	2mm	ΡΑΤΗΣΤΕ
943203	3mm	ΡΑΤΗΣΤΕ
943204	4mm	ΡΑΤΗΣΤΕ
943205	5mm	ΡΑΤΗΣΤΕ
943206	6mm	ΡΑΤΗΣΤΕ
943208	8mm	ΡΑΤΗΣΤΕ
9432010	10mm	ΡΑΤΗΣΤΕ



Χτυπητοί αριθμοί

Κωδικός	Μέγεθος	Τιμή
943322	2mm	ΡΑΤΗΣΤΕ
943323	3mm	ΡΑΤΗΣΤΕ
943324	4mm	ΡΑΤΗΣΤΕ
943325	5mm	ΡΑΤΗΣΤΕ
943326	6mm	ΡΑΤΗΣΤΕ
943328	8mm	ΡΑΤΗΣΤΕ
9433210	10mm	ΡΑΤΗΣΤΕ
9432012	12mm	ΡΑΤΗΣΤΕ



Στένσιλ με Ελληνική αλφάβητο

Κωδικός	Υψος	Τιμή
540040	40mm	ΡΑΤΗΣΤΕ
540040	60mm	ΡΑΤΗΣΤΕ
540040	80mm	ΡΑΤΗΣΤΕ



Στένσιλ με Λατινική αλφάβητο

Κωδικός	Υψος	Τιμή
541040	40mm	ΡΑΤΗΣΤΕ
541040	60mm	ΡΑΤΗΣΤΕ
541040	80mm	ΡΑΤΗΣΤΕ



Στένσιλ με αριθμούς

Κωδικός	Υψος	Τιμή
542004	40mm	ΡΑΤΗΣΤΕ
542006	60mm	ΡΑΤΗΣΤΕ
542008	80mm	ΡΑΤΗΣΤΕ



Φλαντοκόφρες

Κωδικός	Διάμετρος	Τιμή
71850200	200mm	ΡΩΤΗΣΤΕ
71850300	300mm	ΡΩΤΗΣΤΕ
71850400	400mm	ΡΩΤΗΣΤΕ
71850600	600mm	ΡΩΤΗΣΤΕ
71850800	800mm	ΡΩΤΗΣΤΕ



Ξύστρες φλαντζών



Κωδικός	Τιμή
463 260 09	ΡΩΤΗΣΤΕ

Σγρόπιες

Κωδικός	Ø	Τιμή	Κωδικός	Ø	Τιμή	Κωδικός	Ø	Τιμή	Κωδικός	Ø	Τιμή	Κωδικός	Ø	Τιμή
7650001	1mm	ΡΩΤΗΣΤΕ	7650011	11mm	ΡΩΤΗΣΤΕ	7650021	21mm	ΡΩΤΗΣΤΕ	7650031	31mm	ΡΩΤΗΣΤΕ	7655041	41mm	ΡΩΤΗΣΤΕ
7650002	2mm	ΡΩΤΗΣΤΕ	7650012	12mm	ΡΩΤΗΣΤΕ	7650022	22mm	ΡΩΤΗΣΤΕ	7650032	32mm	ΡΩΤΗΣΤΕ	7655042	42mm	ΡΩΤΗΣΤΕ
7650003	3mm	ΡΩΤΗΣΤΕ	7650013	13mm	ΡΩΤΗΣΤΕ	7650023	23mm	ΡΩΤΗΣΤΕ	7650033	33mm	ΡΩΤΗΣΤΕ	7655043	43mm	ΡΩΤΗΣΤΕ
7650004	4mm	ΡΩΤΗΣΤΕ	7650014	14mm	ΡΩΤΗΣΤΕ	7650024	24mm	ΡΩΤΗΣΤΕ	7650034	34mm	ΡΩΤΗΣΤΕ	7655044	44mm	ΡΩΤΗΣΤΕ
7650005	5mm	ΡΩΤΗΣΤΕ	7650015	15mm	ΡΩΤΗΣΤΕ	7650025	25mm	ΡΩΤΗΣΤΕ	7650035	35mm	ΡΩΤΗΣΤΕ	7655045	45mm	ΡΩΤΗΣΤΕ
7650006	6mm	ΡΩΤΗΣΤΕ	7650016	16mm	ΡΩΤΗΣΤΕ	7650026	26mm	ΡΩΤΗΣΤΕ	7655036	36mm	ΡΩΤΗΣΤΕ	7655046	46mm	ΡΩΤΗΣΤΕ
7650007	7mm	ΡΩΤΗΣΤΕ	7650017	17mm	ΡΩΤΗΣΤΕ	7650027	27mm	ΡΩΤΗΣΤΕ	7655037	37mm	ΡΩΤΗΣΤΕ	7655047	47mm	ΡΩΤΗΣΤΕ
7650008	8mm	ΡΩΤΗΣΤΕ	7650018	18mm	ΡΩΤΗΣΤΕ	7650028	28mm	ΡΩΤΗΣΤΕ	7655038	38mm	ΡΩΤΗΣΤΕ	7655048	48mm	ΡΩΤΗΣΤΕ
7650009	9mm	ΡΩΤΗΣΤΕ	7650019	19mm	ΡΩΤΗΣΤΕ	7650029	29mm	ΡΩΤΗΣΤΕ	7655039	39mm	ΡΩΤΗΣΤΕ	7655049	49mm	ΡΩΤΗΣΤΕ
7650010	10mm	ΡΩΤΗΣΤΕ	7650020	20mm	ΡΩΤΗΣΤΕ	7650030	30mm	ΡΩΤΗΣΤΕ	7655040	40mm	ΡΩΤΗΣΤΕ	7655050	50mm	ΡΩΤΗΣΤΕ



Σετ κολαούζα

Κωδικός	Πάσο	Τιμή	Κωδικός	Πάσο	Τιμή	Κωδικός	Πάσο	Τιμή	Κωδικός	Πάσο	Τιμή	Κωδικός	Πάσο	Τιμή
02040	2X0,40	ΡΑΤΗΣΤΕ	10100	10X1,00	ΡΑΤΗΣΤΕ	14175	14X1,75	ΡΑΤΗΣΤΕ	20200	20X2,00	ΡΑΤΗΣΤΕ	32150	32X1,50	ΡΑΤΗΣΤΕ
25045	2,5X0,45	ΡΑΤΗΣΤΕ	10125	10X1,25	ΡΑΤΗΣΤΕ	14200	14X2,00	ΡΑΤΗΣΤΕ	20250	20X2,50	ΡΑΤΗΣΤΕ	32350	32X3,50	ΡΑΤΗΣΤΕ
03050	3X0,50	ΡΑΤΗΣΤΕ	10150	10X1,50	ΡΑΤΗΣΤΕ	15100	15X1,00	ΡΑΤΗΣΤΕ	22150	22X1,50	ΡΑΤΗΣΤΕ	33200	33X2,00	ΡΑΤΗΣΤΕ
04070	4X0,70	ΡΑΤΗΣΤΕ	11100	11X1,00	ΡΑΤΗΣΤΕ	15125	15X1,25	ΡΑΤΗΣΤΕ	22250	22X2,50	ΡΑΤΗΣΤΕ	33350	33X3,50	ΡΑΤΗΣΤΕ
05080	5X0,80	ΡΑΤΗΣΤΕ	11125	11X1,25	ΡΑΤΗΣΤΕ	15150	15X1,50	ΡΑΤΗΣΤΕ	24150	24X1,50	ΡΑΤΗΣΤΕ	34150	34X1,50	ΡΑΤΗΣΤΕ
06075	6X0,75	ΡΑΤΗΣΤΕ	11150	11X1,50	ΡΑΤΗΣΤΕ	16100	16X1,00	ΡΑΤΗΣΤΕ	24200	24X2,00	ΡΑΤΗΣΤΕ	36150	36X1,50	ΡΑΤΗΣΤΕ
06100	6X1,00	ΡΑΤΗΣΤΕ	12100	12X1,00	ΡΑΤΗΣΤΕ	16125	16X1,25	ΡΑΤΗΣΤΕ	24300	24X3,00	ΡΑΤΗΣΤΕ	36400	36X4,00	ΡΑΤΗΣΤΕ
07100	7X1,00	ΡΑΤΗΣΤΕ	12125	12X1,25	ΡΑΤΗΣΤΕ	16150	16X1,50	ΡΑΤΗΣΤΕ	26150	26X1,50	ΡΑΤΗΣΤΕ	38150	38X1,50	ΡΑΤΗΣΤΕ
08075	8X0,75	ΡΑΤΗΣΤΕ	12150	12X1,50	ΡΑΤΗΣΤΕ	16175	16X1,75	ΡΑΤΗΣΤΕ	26300	26X3,00	ΡΑΤΗΣΤΕ	39400	39X4,00	ΡΑΤΗΣΤΕ
08075	8X0,75	ΡΑΤΗΣΤΕ	12175	12X1,75	ΡΑΤΗΣΤΕ	16200	16X2,00	ΡΑΤΗΣΤΕ	27150	27X1,50	ΡΑΤΗΣΤΕ	40150	40X1,50	ΡΑΤΗΣΤΕ
08100	8X1,00	ΡΑΤΗΣΤΕ	13075	13X0,75	ΡΑΤΗΣΤΕ	18125	18X1,25	ΡΑΤΗΣΤΕ	27200	27X2,00	ΡΑΤΗΣΤΕ	42150	42X1,50	ΡΑΤΗΣΤΕ
08125	8X1,25	ΡΑΤΗΣΤΕ	13150	13X1,50	ΡΑΤΗΣΤΕ	18150	18X1,50	ΡΑΤΗΣΤΕ	27300	27X3,00	ΡΑΤΗΣΤΕ	42450	42X4,50	ΡΑΤΗΣΤΕ
08150	8X1,50	ΡΑΤΗΣΤΕ	13175	13X1,75	ΡΑΤΗΣΤΕ	18175	18X1,75	ΡΑΤΗΣΤΕ	28150	28X1,50	ΡΑΤΗΣΤΕ			
09100	9X1,00	ΡΑΤΗΣΤΕ	14100	14X1,00	ΡΑΤΗΣΤΕ	18200	18X2,00	ΡΑΤΗΣΤΕ	30150	30X1,50	ΡΑΤΗΣΤΕ			
09125	9X1,25	ΡΑΤΗΣΤΕ	14125	14X1,25	ΡΑΤΗΣΤΕ	18250	18X2,50	ΡΑΤΗΣΤΕ	30200	30X2,00	ΡΑΤΗΣΤΕ			
09150	9X1,50	ΡΑΤΗΣΤΕ	14150	14X1,50	ΡΑΤΗΣΤΕ	20150	20X1,50	ΡΑΤΗΣΤΕ	30350	30X3,50	ΡΑΤΗΣΤΕ			



Σετ κολαούζα σωλήνων ίντσας BSP

Κωδικός	Πάσο	Τιμή
BSP03228	1/8"X28	ΡΑΤΗΣΤΕ
BSP06319	1/4"X19	ΡΑΤΗΣΤΕ
BSP09519	3/8"X19	ΡΑΤΗΣΤΕ
BSP12714	1/2"X14	ΡΑΤΗΣΤΕ
BSP15814	5/8"X14	ΡΑΤΗΣΤΕ
BSP19014	3/4"X14	ΡΑΤΗΣΤΕ
BSP22214	7/8"X14	ΡΑΤΗΣΤΕ
BSP25411	1"X11	ΡΑΤΗΣΤΕ
BSP31711	1 1/4"X11	ΡΑΤΗΣΤΕ
BSP38111	1 1/2"X11	ΡΑΤΗΣΤΕ
BSP50811	2"X11	ΡΑΤΗΣΤΕ



Σετ κολαούζα αριστερά

Κωδικός	Πάσο	Τιμή
CL05080	5X0,80	ΡΑΤΗΣΤΕ
CL06100	6X1,00	ΡΑΤΗΣΤΕ
CL08125	8X1,25	ΡΑΤΗΣΤΕ
CL10100	10X1,00	ΡΑΤΗΣΤΕ
CL10150	10X1,50	ΡΑΤΗΣΤΕ
CL12125	12X1,25	ΡΑΤΗΣΤΕ
CL12150	12X1,50	ΡΑΤΗΣΤΕ
CL12175	12X1,75	ΡΑΤΗΣΤΕ
CL14150	14X1,50	ΡΑΤΗΣΤΕ
CL14200	14X2,00	ΡΑΤΗΣΤΕ
CL16200	16X2,00	ΡΑΤΗΣΤΕ
CL18150	18X1,50	ΡΑΤΗΣΤΕ
CL18250	18X2,50	ΡΑΤΗΣΤΕ
CL20150	20X1,50	ΡΑΤΗΣΤΕ
CL20250	20X2,50	ΡΑΤΗΣΤΕ
CL22150	22X1,50	ΡΑΤΗΣΤΕ
CL22250	22X2,50	ΡΑΤΗΣΤΕ
CL24150	24X1,50	ΡΑΤΗΣΤΕ
CL24200	24X2,00	ΡΑΤΗΣΤΕ
CL24300	24X3,00	ΡΑΤΗΣΤΕ



Σετ κολαούζα ίντσας

Κωδικός	Πάσο	Τιμή
CUNC03240	1/8"X40	ΡΑΤΗΣΤΕ
CUNC04032	5/32"X32	ΡΑΤΗΣΤΕ
CUNC04724	3/16"X24	ΡΑΤΗΣΤΕ
CUNC06320	1/4"X20	ΡΑΤΗΣΤΕ
CUNC07918	5/18"X18	ΡΑΤΗΣΤΕ
CUNC09516	3/8"X16	ΡΑΤΗΣΤΕ
CUNC11014	7/16"X14	ΡΑΤΗΣΤΕ
CUNC12712	1/2"X12	ΡΑΤΗΣΤΕ
CUNC12713	1/2"X13	ΡΑΤΗΣΤΕ
CUNC14012	9/16"X12	ΡΑΤΗΣΤΕ
CUNC15811	5/8"X11	ΡΑΤΗΣΤΕ
CUNC19010	3/4"X10	ΡΑΤΗΣΤΕ
CUNC22209	7/8"X9	ΡΑΤΗΣΤΕ
CUNC28608	1"X8	ΡΑΤΗΣΤΕ
CUNC28607	1 1/8"X7	ΡΑΤΗΣΤΕ
CUNC31707	1 1/4"X7	ΡΑΤΗΣΤΕ
CUNC38106	1 1/2"X6	ΡΑΤΗΣΤΕ



Κολαούζα ίντσας φιλόπασα UNF

Κωδικός	Πάσο	Τιμή	Κωδικός	Πάσο	Τιμή
CUNF04732	3/16"X32	ΡΑΤΗΣΤΕ	CUNF12722	1/2"X22	ΡΑΤΗΣΤΕ
CUNF06328	1/4"X28	ΡΑΤΗΣΤΕ	CUNF14016	9/16"X16	ΡΑΤΗΣΤΕ
CUNF07924	5/16"X24	ΡΑΤΗΣΤΕ	CUNF14018	9/16"X18	ΡΑΤΗΣΤΕ
CUNF07932	5/16"X32	ΡΑΤΗΣΤΕ	CUNF15816	5/8"X16	ΡΑΤΗΣΤΕ
CUNF09516	3/8"X18	ΡΑΤΗΣΤΕ	CUNF15811	5/8"X18	ΡΑΤΗΣΤΕ
CUNF09520	3/8"X20	ΡΑΤΗΣΤΕ	CUNF19016	3/4"X16	ΡΑΤΗΣΤΕ
CUNF09522	3/8"X22	ΡΑΤΗΣΤΕ	CUNF22214	7/8"X14	ΡΑΤΗΣΤΕ
CUNF09524	3/8"X24	ΡΑΤΗΣΤΕ	CUNF25412	1"X12	ΡΑΤΗΣΤΕ
CUNF09532	3/8"X32	ΡΑΤΗΣΤΕ	CUNF25414	1"X14	ΡΑΤΗΣΤΕ
CUNF11020	7/16"X20	ΡΑΤΗΣΤΕ	CUNF28612	1 1/8"X12	ΡΑΤΗΣΤΕ
CUNF12716	1/2"X16	ΡΑΤΗΣΤΕ	CUNF31712	1 1/4"X12	ΡΑΤΗΣΤΕ
CUNF12720	1/2"X20	ΡΑΤΗΣΤΕ	CUNF38112	1 1/2"X12	ΡΑΤΗΣΤΕ



Σετ κολαούζα και φιλιέρες

Δύο εκδόσεις:

- M3-M10
- M4-M12



26 τεμάχια

ΚΩΔ: ART NO.726



Κολαούζο ελικοειδές 150mm



Κωδικός	Πάσο	Τιμή
32036	M6X1,00	ΡΟΤΗΣΤΕ

Για φυσικό αέριο



Κολαούζα παραγωγής για inox



Κωδικός	Πάσο	Τιμή
35226	M3*0,50mm	ΡΟΤΗΣΤΕ
35230	M4*0,70mm	ΡΟΤΗΣΤΕ
35234	M5*0,80mm	ΡΟΤΗΣΤΕ
35238	M6*1,00mm	ΡΟΤΗΣΤΕ
35242	M8*1,25mm	ΡΟΤΗΣΤΕ
35246	M10*1,50mm	ΡΟΤΗΣΤΕ



Τρυπανοκολαούζα μακριά



Κωδικός	Πάσο	Τιμή
37026	M3*0,50mm	ΡΟΤΗΣΤΕ
37030	M4*0,70mm	ΡΟΤΗΣΤΕ
37034	M5*0,80mm	ΡΟΤΗΣΤΕ
37038	M6*1,00mm	ΡΟΤΗΣΤΕ
37042	M8*1,25mm	ΡΟΤΗΣΤΕ
37046	M10*1,50mm	ΡΟΤΗΣΤΕ
37050	M12*1,75mm	ΡΟΤΗΣΤΕ

Τετράγωνο καρέ



Ελικοειδή κολαούζα μακριά



Κωδικός	Πάσο	Τιμή
37726	M3*0,50mm	ΡΟΤΗΣΤΕ
37730	M4*0,70mm	ΡΟΤΗΣΤΕ
37734	M5*0,80mm	ΡΟΤΗΣΤΕ
37738	M6*1,00mm	ΡΟΤΗΣΤΕ
37742	M8*1,25mm	ΡΟΤΗΣΤΕ
37746	M10*1,50mm	ΡΟΤΗΣΤΕ
38750	M12*1,75mm	ΡΟΤΗΣΤΕ



Κολαούζα κοντά εξάγωνο στη μέση

BSP



Κωδικός	Πάσο	Τιμή
67871	1/4"	ΡΟΤΗΣΤΕ
67872	3/8"	ΡΟΤΗΣΤΕ
67873	1/2"	ΡΟΤΗΣΤΕ
67874	3/4"	ΡΟΤΗΣΤΕ
67875	1"	ΡΟΤΗΣΤΕ



Σετ τρυπανοκολαούζα με καρέ 1/4"

3-10mm

ΚΩΔ: 67421



Τρυπανοκολαούζα με εξάγωνο καρέ 1/4"



Κωδικός	Πάσο	Τιμή
67226	M3X0,5	ΡΟΤΗΣΤΕ
67230	M4X0,7	ΡΟΤΗΣΤΕ
67234	M5X0,8	ΡΟΤΗΣΤΕ
67238	M6X1,0	ΡΟΤΗΣΤΕ
67242	M8X1,25	ΡΟΤΗΣΤΕ
67246	M10X1,5	ΡΟΤΗΣΤΕ



Κολαούζα παραγωγής



Κωδικός	Πάσο	Τιμή	Κωδικός	Πάσο	Τιμή
37516	M2*0,40mm	ΡΟΤΗΣΤΕ	37542	M8*1,25mm	ΡΟΤΗΣΤΕ
37522	M5,5*0,45mm	ΡΟΤΗΣΤΕ	37546	M10*1,50mm	ΡΟΤΗΣΤΕ
37526	M3*0,50mm	ΡΟΤΗΣΤΕ	???	M12*1,75mm	ΡΟΤΗΣΤΕ
37528	M3,5*0,60mm	ΡΟΤΗΣΤΕ	38554	M14*2mm	ΡΟΤΗΣΤΕ
37530	M4*0,70mm	ΡΟΤΗΣΤΕ	38558	M16*2mm	ΡΟΤΗΣΤΕ
37534	M5*0,80mm	ΡΟΤΗΣΤΕ	???	M18*2,5mm	ΡΟΤΗΣΤΕ
37538	M6*1,00mm	ΡΟΤΗΣΤΕ	???	M20*2,5mm	ΡΟΤΗΣΤΕ
37540	M7*1,00mm	ΡΟΤΗΣΤΕ	???	M22*3mm	ΡΟΤΗΣΤΕ
			???	M24*3mm	ΡΟΤΗΣΤΕ



Σετ κολαούζα αριστερόστροφα

Κωδικός	Πάσο	Τιμή
27026	M3*0,50mm	ΡΟΤΗΣΤΕ
27026	M4*0,70mm	ΡΟΤΗΣΤΕ
27026	M5*0,80mm	ΡΟΤΗΣΤΕ
27026	M6*1,00mm	ΡΟΤΗΣΤΕ
27026	M8*1,25mm	ΡΟΤΗΣΤΕ
27026	M10*1,50mm	ΡΟΤΗΣΤΕ
10001	M12*1,75mm	ΡΟΤΗΣΤΕ
27026	M14*2,00mm	ΡΟΤΗΣΤΕ
10001	M16*2,00mm	ΡΟΤΗΣΤΕ
27026	M18*2,50mm	ΡΟΤΗΣΤΕ
10001	M20*2,50mm	ΡΟΤΗΣΤΕ



Κολαούζα κοντά εξάγωνο στη μέση



Κωδικός	Πάσο	Τιμή	Κωδικός	Πάσο	Τιμή	Κωδικός	Πάσο	Τιμή
67727	M12*1,00mm	ΡΟΤΗΣΤΕ	67740	M15*1,00mm	ΡΟΤΗΣΤΕ	67761	M20*1,50mm	ΡΟΤΗΣΤΕ
67728	M12*1,25mm	ΡΟΤΗΣΤΕ	67741	M15*1,50mm	ΡΟΤΗΣΤΕ	67762	M20*2,00mm	ΡΟΤΗΣΤΕ
67729	M12*1,50mm	ΡΟΤΗΣΤΕ	67744	M16*1,00mm	ΡΟΤΗΣΤΕ	67054	M20*2,50mm	ΡΟΤΗΣΤΕ
67050	M12*1,75mm	ΡΟΤΗΣΤΕ	67745	M16*1,25mm	ΡΟΤΗΣΤΕ	67769	M22*1,50mm	ΡΟΤΗΣΤΕ
67732	M13*1,00mm	ΡΟΤΗΣΤΕ	67746	M16*1,50mm	ΡΟΤΗΣΤΕ	67770	M22*2,00mm	ΡΟΤΗΣΤΕ
67733	M13*1,50mm	ΡΟΤΗΣΤΕ	67052	M16*2,00mm	ΡΟΤΗΣΤΕ	67055	M22*2,50mm	ΡΟΤΗΣΤΕ
67737	M14*1,25mm	ΡΟΤΗΣΤΕ	67753	M18*1,50mm	ΡΟΤΗΣΤΕ	67769	M24*1,50mm	ΡΟΤΗΣΤΕ
67738	M14*1,50mm	ΡΟΤΗΣΤΕ	67754	M18*2,00mm	ΡΟΤΗΣΤΕ	67770	M24*2,00mm	ΡΟΤΗΣΤΕ
67051	M14*2,00mm	ΡΟΤΗΣΤΕ	67053	M18*2,50mm	ΡΟΤΗΣΤΕ	67056	M24*3,00mm	ΡΟΤΗΣΤΕ

Κολαούζα παραγωγής ψιλόπασα



Κωδικός	Πάσο	Τιμή
39411	8X1mm	ΡΟΤΗΣΤΕ
39415	10X1mm	ΡΟΤΗΣΤΕ
39416	10X1,25mm	ΡΟΤΗΣΤΕ
39421	12X1,25	ΡΟΤΗΣΤΕ
39422	12X1,5	ΡΟΤΗΣΤΕ
39427	14X1,25	ΡΟΤΗΣΤΕ
39428	14X1,5	ΡΟΤΗΣΤΕ
39433	16X1,5	ΡΟΤΗΣΤΕ
39436	18X1,5	ΡΟΤΗΣΤΕ



Κολαούζα NPT



Κωδικός	Πάσο	Τιμή
63512	3/8"	ΡΟΤΗΣΤΕ
63514	1/2"	ΡΟΤΗΣΤΕ
63516	3/8"	ΡΟΤΗΣΤΕ
63518	1/2"	ΡΟΤΗΣΤΕ



Κολαούζα ελικοειδή μακριά



Κωδικός	Πάσο	Τιμή
36230	M4*0,70mm	ΡΟΤΗΣΤΕ
36242	M8*1,25mm	ΡΟΤΗΣΤΕ



Φιλιέρες

Κωδικός	Πάσο	Τιμή	Κωδικός	Πάσο	Τιμή	Κωδικός	Πάσο	Τιμή	Κωδικός	Πάσο	Τιμή	Κωδικός	Πάσο	Τιμή
CD02040	2X0,40	ΡΑΤΗΣΤΕ	CD10125	10X1,25	ΡΑΤΗΣΤΕ	CD16100	16X1,00	ΡΑΤΗΣΤΕ	CD24200	24X2,00	ΡΑΤΗΣΤΕ	CD36150	36X1,50	ΡΑΤΗΣΤΕ
CD25045	2,5X0,45	ΡΑΤΗΣΤΕ	CD10150	10X1,50	ΡΑΤΗΣΤΕ	CD16125	16X1,25	ΡΑΤΗΣΤΕ	CD24300	24X3,00	ΡΑΤΗΣΤΕ	CD38150	38X1,50	ΡΑΤΗΣΤΕ
CD03050	3X0,50	ΡΑΤΗΣΤΕ	CD11100	11X1,00	ΡΑΤΗΣΤΕ	CD16150	16X1,50	ΡΑΤΗΣΤΕ	CD26150	26X1,50	ΡΑΤΗΣΤΕ			
CD04070	4X0,70	ΡΑΤΗΣΤΕ	CD11125	11X1,25	ΡΑΤΗΣΤΕ	CD16200	16X2,00	ΡΑΤΗΣΤΕ	CD26300	26X3,00	ΡΑΤΗΣΤΕ			
CD05080	5X0,80	ΡΑΤΗΣΤΕ	CD11150	11X1,50	ΡΑΤΗΣΤΕ	CD18150	18X1,50	ΡΑΤΗΣΤΕ	CD27200	27X2,00	ΡΑΤΗΣΤΕ			
CD06075	6X0,75	ΡΑΤΗΣΤΕ	CD12100	12X1,00	ΡΑΤΗΣΤΕ	CD18200	18X2,00	ΡΑΤΗΣΤΕ	CD27300	27X3,00	ΡΑΤΗΣΤΕ			
CD06100	6X1,00	ΡΑΤΗΣΤΕ	CD12125	12X1,25	ΡΑΤΗΣΤΕ	CD18250	18X2,50	ΡΑΤΗΣΤΕ	CD28150	28X1,50	ΡΑΤΗΣΤΕ			
CD07100	7X1,00	ΡΑΤΗΣΤΕ	CD12150	12X1,50	ΡΑΤΗΣΤΕ	CD20150	20X1,50	ΡΑΤΗΣΤΕ	CD30150	30X1,50	ΡΑΤΗΣΤΕ			
CD08100	8X1,00	ΡΑΤΗΣΤΕ	CD12175	12X1,75	ΡΑΤΗΣΤΕ	CD20200	20X2,00	ΡΑΤΗΣΤΕ	CD30350	30X3,50	ΡΑΤΗΣΤΕ			
CD08125	8X1,25	ΡΑΤΗΣΤΕ	CD14100	14X1,00	ΡΑΤΗΣΤΕ	CD20250	20X2,50	ΡΑΤΗΣΤΕ	CD32150	32X1,50	ΡΑΤΗΣΤΕ			
CD08150	8X1,50	ΡΑΤΗΣΤΕ	CD14125	14X1,25	ΡΑΤΗΣΤΕ	CD22150	22X1,50	ΡΑΤΗΣΤΕ	CD32350	32X3,50	ΡΑΤΗΣΤΕ			
CD09100	9X1,00	ΡΑΤΗΣΤΕ	CD14150	14X1,50	ΡΑΤΗΣΤΕ	CD22250	22X2,50	ΡΑΤΗΣΤΕ	CD33150	33X1,50	ΡΑΤΗΣΤΕ			
CD09125	9X1,25	ΡΑΤΗΣΤΕ	CD14200	14X2,00	ΡΑΤΗΣΤΕ	CD24150	24X1,50	ΡΑΤΗΣΤΕ	CD34150	34X1,50	ΡΑΤΗΣΤΕ			
CD10100	10X1,00	ΡΑΤΗΣΤΕ												



Φιλιέρες σωλήνων σε ίντσες BSP

Κωδικός	Πάσο	Τιμή
BSP03228	1/8" X28	ΡΑΤΗΣΤΕ
BSP06319	1/4" X19	ΡΑΤΗΣΤΕ
BSP09519	3/8" X19	ΡΑΤΗΣΤΕ
BSP12714	1/2" X14	ΡΑΤΗΣΤΕ
BSP15814	5/8" X14	ΡΑΤΗΣΤΕ
BSP19014	3/4" X14	ΡΑΤΗΣΤΕ
BSP22214	7/8" X14	ΡΑΤΗΣΤΕ
BSP25411	1" X11	ΡΑΤΗΣΤΕ
BSP31711	1 3/4" X11	ΡΑΤΗΣΤΕ
BSP38111	1 1/2" X11	ΡΑΤΗΣΤΕ
BSP50811	2" X11	ΡΑΤΗΣΤΕ



Φιλιέρες ίντζας UNC

Κωδικός	Πάσο	Τιμή
DUNC03240	1/8" X40	ΡΑΤΗΣΤΕ
DUNC04032	5/32" X32	ΡΑΤΗΣΤΕ
DUNC04724	3/16" X24	ΡΑΤΗΣΤΕ
DUNC06320	1/4" X20	ΡΑΤΗΣΤΕ
DUNC07918	6/16" X18	ΡΑΤΗΣΤΕ
DUNC09516	3/8" X16	ΡΑΤΗΣΤΕ
DUNC11014	7/16" X14	ΡΑΤΗΣΤΕ
DUNC12712	1/2" X12	ΡΑΤΗΣΤΕ
DUNC12713	1/2" X13	ΡΑΤΗΣΤΕ
DUNC14012	9/16" X12	ΡΑΤΗΣΤΕ
DUNC15811	5/8" X11	ΡΑΤΗΣΤΕ
DUNC19010	3/4" X10	ΡΑΤΗΣΤΕ
DUNC22209	7/8" X9	ΡΑΤΗΣΤΕ
DUNC28608	1" X8	ΡΑΤΗΣΤΕ
DUNC28607	1 1/8" X7	ΡΑΤΗΣΤΕ
DUNC31707	1 1/4" X7	ΡΑΤΗΣΤΕ



Φιλιέρες αριστερές

Κωδικός	Πάσο	Τιμή	Κωδικός	Πάσο	Τιμή
CDL04070	4X0,70	ΡΑΤΗΣΤΕ	CDL14200	14X2,00	ΡΑΤΗΣΤΕ
CDL05080	5X0,80	ΡΑΤΗΣΤΕ	CDL16150	16X1,50	ΡΑΤΗΣΤΕ
CDL06100	6X1,00	ΡΑΤΗΣΤΕ	CDL16200	16X2,00	ΡΑΤΗΣΤΕ
CDL07100	7X1,00	ΡΑΤΗΣΤΕ	CDL18150	18X1,50	ΡΑΤΗΣΤΕ
CDL08100	8X1,00	ΡΑΤΗΣΤΕ	CDL18250	18X2,50	ΡΑΤΗΣΤΕ
CDL08125	8X1,25	ΡΑΤΗΣΤΕ	CDL20150	20X1,50	ΡΑΤΗΣΤΕ
CDL10100	10X1,00	ΡΑΤΗΣΤΕ	CDL20250	20X2,50	ΡΑΤΗΣΤΕ
CDL10125	10X1,25	ΡΑΤΗΣΤΕ	CDL22150	22X1,50	ΡΑΤΗΣΤΕ
CDL10150	10X1,50	ΡΑΤΗΣΤΕ	CDL22250	22X2,50	ΡΑΤΗΣΤΕ
CDL12125	12X1,25	ΡΑΤΗΣΤΕ	CDL24150	24X1,50	ΡΑΤΗΣΤΕ
			CDL24300	24X3,00	ΡΑΤΗΣΤΕ



Φιλιέρες ίντζας φιλόπασες UBF

Κωδικός	Πάσο	Τιμή
DUNF04724	3/16" X32	ΡΑΤΗΣΤΕ
DUNF06320	1/4" X28	ΡΑΤΗΣΤΕ
DUNF07918	5/16" X24	ΡΑΤΗΣΤΕ
DUNF09516	3/8" X24	ΡΑΤΗΣΤΕ
DUNF11014	7/16" X20	ΡΑΤΗΣΤΕ
DUNF12712	1/2" X20	ΡΑΤΗΣΤΕ
DUNF14012	9/16" X18	ΡΑΤΗΣΤΕ
DUNF15811	5/8" X18	ΡΑΤΗΣΤΕ
DUNF19010	3/4" X16	ΡΑΤΗΣΤΕ
DUNF22209	7/8" X14	ΡΑΤΗΣΤΕ
DUNF28607	1" X12	ΡΑΤΗΣΤΕ
DUNF28608	1" X14	ΡΑΤΗΣΤΕ



Μανέλες κολαούζων

Κωδικός	Τύπος	Τιμή
CMK00	No 00	ΡΩΤΗΣΤΕ
CMK04	No 04	ΡΩΤΗΣΤΕ
CMK05	No 05	ΡΩΤΗΣΤΕ
CMK06	No 06	ΡΩΤΗΣΤΕ
CMK07	No 07	ΡΩΤΗΣΤΕ



Μανέλες κολαούζων

Κωδικός	Τύπος	Τιμή
13010	No 1	ΡΩΤΗΣΤΕ
13015	No 1.1/2	ΡΩΤΗΣΤΕ
13020	No 2	ΡΩΤΗΣΤΕ
13030	No 3	ΡΩΤΗΣΤΕ
13040	No 4	ΡΩΤΗΣΤΕ
13050	No 5	ΡΩΤΗΣΤΕ



Μανέλες κολαούζων ασφάλινες

Κωδικός	Τύπος	Τιμή
14010	No 1	ΡΩΤΗΣΤΕ
14020	No 2	ΡΩΤΗΣΤΕ
14030	No 3	ΡΩΤΗΣΤΕ
14040	No 4	ΡΩΤΗΣΤΕ
14050	No 5	ΡΩΤΗΣΤΕ



Καστάνιες κολαούζων

Κωδικός	Μέγεθος	Τιμή
127001	M3-8	ΡΩΤΗΣΤΕ
127002	M5-12	ΡΩΤΗΣΤΕ



Καστάνια κολαούζων 300mm

Κωδικός	Μέγεθος	Τιμή
24-129020-0		ΡΩΤΗΣΤΕ



Προεκτάσεις κολαούζων

Κωδικός	Τύπος	Τιμή
14534	M4	ΡΩΤΗΣΤΕ
14549	M4, 5-M6	ΡΩΤΗΣΤΕ
14555	M9-M10	ΡΩΤΗΣΤΕ
14562	M11	ΡΩΤΗΣΤΕ
14570	M12	ΡΩΤΗΣΤΕ
14580	M10	ΡΩΤΗΣΤΕ
14590	M14-M16	ΡΩΤΗΣΤΕ



Μανέλες φιλιάρας

Κωδικός	Τύπος	Τιμή
CMF254	1"	ΡΩΤΗΣΤΕ
CMF254	1½"	ΡΩΤΗΣΤΕ
CMF254	2"	ΡΩΤΗΣΤΕ
CMF254	2½"	ΡΩΤΗΣΤΕ



Μανέλες φιλιάρας

Κωδικός	Τύπος	Κατάλληλη για	Τιμή
15002	Ø20*5mm	M3-M4	ΡΩΤΗΣΤΕ
15003	Ø20*7mm	M4, 5-M6	ΡΩΤΗΣΤΕ
15004	Ø25*9mm	M7-M9	ΡΩΤΗΣΤΕ
15005	Ø30*11mm	M10-M11	ΡΩΤΗΣΤΕ
15007	Ø38*14mm	M12-M14	ΡΩΤΗΣΤΕ
15008	Ø45*14mm	M16-M20	ΡΩΤΗΣΤΕ
15009	Ø45*18mm	M16-M20 BSW	ΡΩΤΗΣΤΕ
	Ø50mm		ΡΩΤΗΣΤΕ
	Ø55mm		ΡΩΤΗΣΤΕ
	Ø65mm		ΡΩΤΗΣΤΕ



Ελατήρια επιδιόρθωσης πάσων 1D

Κωδικός	Πάσο	Τιμή
07208	M5*0,80	ΡΑΘΗΣΤΕ
07209	M6*1,00	ΡΑΘΗΣΤΕ
07211	M8*1,25	ΡΑΘΗΣΤΕ
07216	M10*1,25	ΡΑΘΗΣΤΕ
07219	M10*1,50	ΡΑΘΗΣΤΕ
07223	M12*1,25	ΡΑΘΗΣΤΕ
07222	M12*1,50	ΡΑΘΗΣΤΕ
07221	M12*1,75	ΡΑΘΗΣΤΕ
07225	M14*2,00	ΡΑΘΗΣΤΕ
07234	M16*2,00	ΡΑΘΗΣΤΕ
07236	M18*2,50	ΡΑΘΗΣΤΕ
07239	M20*2,50	ΡΑΘΗΣΤΕ



Ελατήρια επιδιόρθωσης πάσων 1,5D

Κωδικός	Πάσο	Τιμή
07308	M5*0,80	ΡΑΘΗΣΤΕ
07309	M6*1,00	ΡΑΘΗΣΤΕ
07311	M8*1,25	ΡΑΘΗΣΤΕ
07316	M10*1,25	ΡΑΘΗΣΤΕ
07319	M10*1,50	ΡΑΘΗΣΤΕ
07323	M12*1,25	ΡΑΘΗΣΤΕ
07322	M12*1,50	ΡΑΘΗΣΤΕ
07321	M12*1,75	ΡΑΘΗΣΤΕ
07327	M14*1,25	ΡΑΘΗΣΤΕ
07326	M14*1,50	ΡΑΘΗΣΤΕ
07325	M14*2,00	ΡΑΘΗΣΤΕ
07335	M16*1,50	ΡΑΘΗΣΤΕ
07334	M16*2,00	ΡΑΘΗΣΤΕ
07338	M18*1,50	ΡΑΘΗΣΤΕ
07336	M18*2,50	ΡΑΘΗΣΤΕ
07341	M20*1,50	ΡΑΘΗΣΤΕ
07339	M20*2,50	ΡΑΘΗΣΤΕ



Ελατήρια επιδιόρθωσης πάσων 2D

Κωδικός	Πάσο	Τιμή
07408	M5*0,80	ΡΑΘΗΣΤΕ
07409	M6*1,00	ΡΑΘΗΣΤΕ
07411	M8*1,25	ΡΑΘΗΣΤΕ
07416	M10*1,25	ΡΑΘΗΣΤΕ
07419	M10*1,50	ΡΑΘΗΣΤΕ
07423	M12*1,25	ΡΑΘΗΣΤΕ
07422	M12*1,50	ΡΑΘΗΣΤΕ
07421	M12*1,75	ΡΑΘΗΣΤΕ
07427	M14*1,25	ΡΑΘΗΣΤΕ
07426	M14*1,50	ΡΑΘΗΣΤΕ
07425	M14*2,00	ΡΑΘΗΣΤΕ
07435	M16*1,50	ΡΑΘΗΣΤΕ
07434	M16*2,00	ΡΑΘΗΣΤΕ
07438	M18*1,50	ΡΑΘΗΣΤΕ
07436	M18*2,50	ΡΑΘΗΣΤΕ
07441	M20*1,50	ΡΑΘΗΣΤΕ
07439	M20*2,50	ΡΑΘΗΣΤΕ



Κολαούζο επιδιόρθωσης σπειρωμάτων



Κωδικός	Πάσο	Τιμή
03008	M5*0,80	ΡΑΘΗΣΤΕ
03009	M6*1,00	ΡΑΘΗΣΤΕ
03012	M8*1,00	ΡΑΘΗΣΤΕ
03011	M8*1,25	ΡΑΘΗΣΤΕ
03017	M10*1,00	ΡΑΘΗΣΤΕ
03016	M10*1,25	ΡΑΘΗΣΤΕ
03015	M10*1,50	ΡΑΘΗΣΤΕ
03022	M12*1,25	ΡΑΘΗΣΤΕ
03021	M12*1,50	ΡΑΘΗΣΤΕ
03020	M12*1,75	ΡΑΘΗΣΤΕ
03029	M14*1,25	ΡΑΘΗΣΤΕ
03028	M14*1,50	ΡΑΘΗΣΤΕ
03027	M14*2,00	ΡΑΘΗΣΤΕ
03034	M16*1,50	ΡΑΘΗΣΤΕ
03033	M16*2,00	ΡΑΘΗΣΤΕ
03037	M18*1,50	ΡΑΘΗΣΤΕ
03036	M18*2,00	ΡΑΘΗΣΤΕ
03035	M18*2,50	ΡΑΘΗΣΤΕ
03040	M20*1,50	ΡΑΘΗΣΤΕ
03039	M20*2,00	ΡΑΘΗΣΤΕ
03038	M20*2,50	ΡΑΘΗΣΤΕ



Λεβιές εισαγωγής ελατηρίου



Κωδικός	Πάσο	Τιμή
08008	M5*0,80	3 ΡΑΘΗΣΤΕ
08009	M6*1,00	9 ΡΑΘΗΣΤΕ
08011	M8*1,00	11 ΡΑΘΗΣΤΕ
	M8*1,25	11 ΡΑΘΗΣΤΕ
08013	M10*1,00	13 ΡΑΘΗΣΤΕ
	M10*1,25	13 ΡΑΘΗΣΤΕ
08015	M10*1,50	13 ΡΑΘΗΣΤΕ
	M12*1,25	15 ΡΑΘΗΣΤΕ
08017	M12*1,50	15 ΡΑΘΗΣΤΕ
	M12*1,75	15 ΡΑΘΗΣΤΕ
08016	M14*1,25	17 ΡΑΘΗΣΤΕ
	M14*1,50	16 ΡΑΘΗΣΤΕ
08018	M14*2,00	16 ΡΑΘΗΣΤΕ
	M16*1,50	18 ΡΑΘΗΣΤΕ
08021	M16*2,00	18 ΡΑΘΗΣΤΕ
	M20*1,50	21 ΡΑΘΗΣΤΕ
	M20*2,50	21 ΡΑΘΗΣΤΕ



Κιτ επιδιόρθωσης σπειρωμάτων 1,5D

Κωδικός	Πάσο	Τιμή
04007	M4*0,70	ΡΑΘΗΣΤΕ
04009	M5*0,80	ΡΑΘΗΣΤΕ
04010	M6*1,00	ΡΑΘΗΣΤΕ
04013	M8*1,00	ΡΑΘΗΣΤΕ
04012	M8*1,25	ΡΑΘΗΣΤΕ
04018	M10*1,00	ΡΑΘΗΣΤΕ
04017	M10*1,25	ΡΑΘΗΣΤΕ
04016	M10*1,50	ΡΑΘΗΣΤΕ
04023	M12*1,25	ΡΑΘΗΣΤΕ
04016	M12*1,50	ΡΑΘΗΣΤΕ
04021	M12*1,75	ΡΑΘΗΣΤΕ
04030	M14*1,25	ΡΑΘΗΣΤΕ
04029	M14*1,50	ΡΑΘΗΣΤΕ
04028	M14*2,00	ΡΑΘΗΣΤΕ
04033	M16*1,50	ΡΑΘΗΣΤΕ
04032	M16*2,00	ΡΑΘΗΣΤΕ
04036	M18*1,50	ΡΑΘΗΣΤΕ
	M18*2,00	ΡΑΘΗΣΤΕ
04034	M18*2,50	ΡΑΘΗΣΤΕ
04039	M20*1,50	ΡΑΘΗΣΤΕ
04038	M20*2,00	ΡΑΘΗΣΤΕ
04037	M20*2,50	ΡΑΘΗΣΤΕ
04042	M22*1,50	ΡΑΘΗΣΤΕ
04045	M24*1,50	ΡΑΘΗΣΤΕ



Τοοκ τόνου με 3 μορσέτα

Κωδικός	Μέγεθος	Τιμή
6350Φ100	Ø100	ΡΑΤΗΣΤΕ
6350Φ125	Ø125	ΡΑΤΗΣΤΕ
6350Φ160	Ø160	ΡΑΤΗΣΤΕ
6350Φ200	Ø200	ΡΑΤΗΣΤΕ
6350Φ250	Ø250	ΡΑΤΗΣΤΕ
6350Φ315	Ø315	ΡΑΤΗΣΤΕ



RÖHM

Πόντες τόνου

Κωδικός	Τύπος	Τιμή
MK1	MK1	ΡΑΤΗΣΤΕ
MK2	MK2	ΡΑΤΗΣΤΕ
MK3	MK3	ΡΑΤΗΣΤΕ
MK4	MK4	ΡΑΤΗΣΤΕ
MK5	MK5	ΡΑΤΗΣΤΕ
MT03	MT3 B'	ΡΑΤΗΣΤΕ
MT04	MT4 B'	ΡΑΤΗΣΤΕ
MT05	MT5 B'	ΡΑΤΗΣΤΕ



RÖHM

Τοοκ δραπάνου EXTRA

Κωδικός	Τύπος	Τιμή
ERV10095	1-10 3/8"-24	ΡΑΤΗΣΤΕ
ERV1012	1-10 1/2"-20	ΡΑΤΗΣΤΕ
ERV13095	1,5-13 3/8"-24	ΡΑΤΗΣΤΕ
ERV13127	1,5-13 1/2"-20	ΡΑΤΗΣΤΕ



RÖHM

Τοοκ δραπάνου αυτόματα Supra-SK βαρέως τύπου

Κωδικός	Τύπος	Τιμή
SK13127	1-13 1/2"-20	ΡΑΤΗΣΤΕ



RÖHM

Τοοκ δραπάνου με κλειδί

Κωδικός	Τύπος	Τιμή
P08095	0,5-8 3/8"-24	ΡΑΤΗΣΤΕ
P10095	0,8-10 3/8"-24	ΡΑΤΗΣΤΕ
P10127	1-10 1/2"-20	ΡΑΤΗΣΤΕ
P10B12	1-10 B12	ΡΑΤΗΣΤΕ
P13095	1,5-13 3/8"-24	ΡΑΤΗΣΤΕ
P13127	1,5-13 1/2"-20	ΡΑΤΗΣΤΕ
P13B12	1,5-13 B12	ΡΑΤΗΣΤΕ
P13B16	1,5-13 B16	ΡΑΤΗΣΤΕ
P16127	3-16 1/2"-20	ΡΑΤΗΣΤΕ
P16158	1-16 5/8"-16	ΡΑΤΗΣΤΕ
P16B16	3-16 B16	ΡΑΤΗΣΤΕ
P16B18	3-16 B18	ΡΑΤΗΣΤΕ
P20B22	5-20 B22	ΡΑΤΗΣΤΕ



RÖHM

Τοοκ δραπάνου αυτόματα

Κωδικός	Τύπος	Τιμή
S10095	0,5-10 3/8"-24	ΡΑΤΗΣΤΕ
S10127	0,5-10 1/2"-20	ΡΑΤΗΣΤΕ
S10B12	0,5-10 B12	ΡΑΤΗΣΤΕ
S13095	1-13 3/8"-24	ΡΑΤΗΣΤΕ
S13127	1-13 1/2"-20	ΡΑΤΗΣΤΕ
S13B16	1-13 B16	ΡΑΤΗΣΤΕ
S16127	3-16 1/2"-20	ΡΑΤΗΣΤΕ
S165816	3-16 5/8"-16	ΡΑΤΗΣΤΕ
S16B16	3-16 B16	ΡΑΤΗΣΤΕ
S16B18	3-16 B18	ΡΑΤΗΣΤΕ



RÖHM

Κώνοι

Κωδικός	Τύπος	Τιμή
CB1202	B12X2	ΡΑΤΗΣΤΕ
CB1602	B16X2	ΡΑΤΗΣΤΕ
CB1603	B16X3	ΡΑΤΗΣΤΕ
CB1802	B18X2	ΡΑΤΗΣΤΕ
CB1803	B18X3	ΡΑΤΗΣΤΕ
CB2203	B22X3	ΡΑΤΗΣΤΕ
CB2204	B22X4	ΡΑΤΗΣΤΕ



RÖHM

Φωλιές

Κωδικός	Τύπος	Τιμή
H0201	2X1	ΡΑΤΗΣΤΕ
H0302	3X2	ΡΑΤΗΣΤΕ
H0402	4X2	ΡΑΤΗΣΤΕ
H0403	4X3	ΡΑΤΗΣΤΕ
H0504	5X4	ΡΑΤΗΣΤΕ



RÖHM

Κλειδιά τοοκ



Κωδικός	Τύπος	Τιμή
KS2A	13mm	ΡΑΤΗΣΤΕ
KS3	16mm	ΡΑΤΗΣΤΕ
KS4	20mm	ΡΑΤΗΣΤΕ

RÖHM

Σφρηνοβγάλες



Κωδικός	Μέγεθος	Τιμή
B0102	1&2	ΡΑΤΗΣΤΕ
B0303	3	ΡΑΤΗΣΤΕ

RÖHM

Δυναμόκλειδο 40-210Nm



ΚΩΔ: 64705



Δυναμόκλειδο 6-30Nm



ΚΩΔ: 64713



Δυναμόκλειδο 20-100Nm



ΚΩΔ: 64715



Δυναμόκλειδο 1/4" 1-25Nm



ΚΩΔ: 6472290W



Δυναμόκλειδο 3/8" 5-50Nm



ΚΩΔ: 6473360W



Δυναμόκλειδο 1/2" 10-100Nm



ΚΩΔ: 6474405W



Δυναμόκλειδο 1/2" 20-200Nm



ΚΩΔ: 6474500W



Δυναμόκλειδο 1/2" 60-300Nm



ΚΩΔ: 6474595W



Δυναμόκλειδο 1/2" 80-400Nm



ΚΩΔ: 6474680W



Δυναμόκλειδο 3/4" 100-550Nm



ΚΩΔ: 6476970W



Δυναμόκλειδο 3/8" 2,5-11Nm



ΚΩΔ: AVT100A



Δυναμόκλειδο 3/8" 5-33Nm



ΚΩΔ: AVT300A



Δυναμόκλειδο 1/2" 12-68Nm



ΚΩΔ: EVT600A



Δυναμόκλειδο 1/2" 25-135Nm



ΚΩΔ: EVT1200A



Δυναμόκλειδο 1/2" 40-200Nm



ΚΩΔ: E200T



Δυναμόκλειδο 1/2" 50-225Nm



ΚΩΔ: EVT2000A



Δυναμόκλειδο 1/2" 70-330Nm



ΚΩΔ: EVT3000A



Δυναμόκλειδο 3/4" 200-810Nm

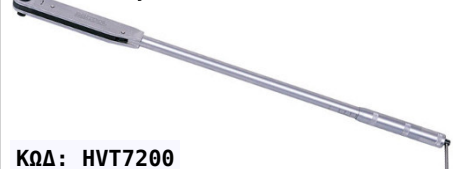

ΚΩΔ: HVT7200



Σφυγκτήρες μαραγκών Kliklamp

Με εκθετήριο



ΚΩΔ: BCKLI-A2006



Μάνδαλα με ρυθμζόμενο εύρος



Κωδικός	Μήκος	Τιμή
XV3-50	50mm	ΡΑΤΗΣΤΕ
XV5-100	100mm	ΡΑΤΗΣΤΕ



Σφυγκτήρες μαραγκών Kliklamp



Κωδικός	Μήκος	Τιμή
MBCKLI12	12mm	ΡΑΤΗΣΤΕ
MBCKLI16	100mm	ΡΑΤΗΣΤΕ
MBCKLI20	125mm	ΡΑΤΗΣΤΕ
MBCKLI25	150mm	ΡΑΤΗΣΤΕ



Σφυγκτήρες μαραγκών από Zama



Κωδικός	Μήκος	Τιμή
BCLM15/5	5X150mm	ΡΑΤΗΣΤΕ
BCLM20/5	5X200mm	ΡΑΤΗΣΤΕ
BCLM25/5	5X250mm	ΡΑΤΗΣΤΕ
BCLM30/5	5X300mm	ΡΑΤΗΣΤΕ



Σφυγκτήρες μαραγκών από χυτοσίδηρο



Κωδικός	Μήκος	Τιμή
BCTG20B8	8X200mm	ΡΑΤΗΣΤΕ
BCTG25B8	8X250mm	ΡΑΤΗΣΤΕ
BCTG30B8	8X300mm	ΡΑΤΗΣΤΕ



Σφυγκτήρες μαραγκών από χυτοσίδηρο



Κωδικός	Μήκος	Τιμή
BCTG20	10X200mm	ΡΑΤΗΣΤΕ
BCTG25S10	10X250mm	ΡΑΤΗΣΤΕ
BCTG30S10	10X300mm	ΡΑΤΗΣΤΕ
BCTG40S10	10X400mm	ΡΑΤΗΣΤΕ
BCTG50S10	10X500mm	ΡΑΤΗΣΤΕ



Σφυγκτήρες μαραγκών από χυτοσίδηρο



Κωδικός	Μήκος	Τιμή
BCTG25	12X250mm	ΡΑΤΗΣΤΕ
BCTG30S12	12X300mm	ΡΑΤΗΣΤΕ
BCTG40S12	12X400mm	ΡΑΤΗΣΤΕ
BCTG50S12	12X500mm	ΡΑΤΗΣΤΕ
BCTG60S12	12X600mm	ΡΑΤΗΣΤΕ
BCTG80S12	12X800mm	ΡΑΤΗΣΤΕ
BCTG100S12	12X1000mm	ΡΑΤΗΣΤΕ
BCTGK125	12X1250mm	ΡΑΤΗΣΤΕ
BCTGK150	12X1500mm	ΡΑΤΗΣΤΕ
BCTGK200	12X2000mm	ΡΑΤΗΣΤΕ
BCTGK250	12X2500mm	ΡΑΤΗΣΤΕ
BCTGK300	12X3000mm	ΡΑΤΗΣΤΕ

Σφυγκτήρες μαραγκών από χυτοσίδηρο



Κωδικός	Μήκος	Τιμή
BCTGRC40	175X400mm	ΡΑΤΗΣΤΕ
BCTGRC50S17	175X500mm	ΡΑΤΗΣΤΕ
BCTGRC60S17	175X600mm	ΡΑΤΗΣΤΕ
BCTGRC80S17	175X800mm	ΡΑΤΗΣΤΕ
BCTGRC100S17	175X1000mm	ΡΑΤΗΣΤΕ

Σφυγκτήρες μαραγκών από χυτοσίδηρο



Κωδικός	Μήκος	Τιμή
BCTGN40T20	200X400mm	ΡΑΤΗΣΤΕ
BCTGN60T20	200X600mm	ΡΑΤΗΣΤΕ
BCTGN80T20	200X800mm	ΡΑΤΗΣΤΕ
BCTGN100T20	200X1000mm	ΡΑΤΗΣΤΕ
BCTGN40T25	250X400mm	ΡΑΤΗΣΤΕ
BCTGN60T25	250X600mm	ΡΑΤΗΣΤΕ
BCTGN80T25	250X800mm	ΡΑΤΗΣΤΕ
BCTGN100T25	250X1000mm	ΡΑΤΗΣΤΕ

Σφυγκτήρες μαραγκού γρήγοροι ελαφρού τύπου



Κωδικός	Μήκος	Πλάτος	Τιμή
BCG50S12H	500mm	120mm	ΡΑΤΗΣΤΕ

Σφυγκτήρες - τεντωτήρες



Κωδικός	Μήκος	Τιμή
BCEZ15-6	150X60mm	ΡΑΤΗΣΤΕ
BCEZ30-6	300X60mm	ΡΑΤΗΣΤΕ
BCEZS15-8	150X80mm	ΡΑΤΗΣΤΕ
BCEZS30-8	300X80mm	ΡΑΤΗΣΤΕ
BCEZS45-8	450X80mm	ΡΑΤΗΣΤΕ
BCEZS60-8	600X80mm	ΡΑΤΗΣΤΕ

Σφυγκτήρες μαραγκού γρήγοροι



Κωδικός	Μήκος	Πλάτος	Τιμή
BCG25S10H	250mm	100mm	ΡΑΤΗΣΤΕ
BCG30S10H	300mm	100mm	ΡΑΤΗΣΤΕ
BCG40S10H	400mm	100mm	ΡΑΤΗΣΤΕ
BCG50S10H	500mm	100mm	ΡΑΤΗΣΤΕ
BCG30H	300mm	120mm	ΡΑΤΗΣΤΕ
BCG40H	400mm	120mm	ΡΑΤΗΣΤΕ
BCG50H	500mm	120mm	ΡΑΤΗΣΤΕ
BCG60H	600mm	120mm	ΡΑΤΗΣΤΕ

Μόρσες δραπάνου

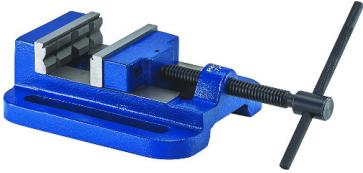

Κωδικός	Τύπος	Τιμή
BSH04100	4X100	ΡΩΤΗΣΤΕ
BSH05100	5X100	ΡΩΤΗΣΤΕ
BSH06120	6X120	ΡΩΤΗΣΤΕ
BSH07140	7X140	ΡΩΤΗΣΤΕ



Μόρσες δραπάνου DVP



Κωδικός	Τύπος	Τιμή
DVP01085	1X85	ΡΩΤΗΣΤΕ
DVP02100	2X100	ΡΩΤΗΣΤΕ
DVP03120	3X120	ΡΩΤΗΣΤΕ
DVP04140	4X140	ΡΩΤΗΣΤΕ



Μόρσες ελαφρού τύπου



Κωδικός	Μήκος	Τιμή
MEDM5-80	75mm	ΡΩΤΗΣΤΕ
MEDM5-100	100mm	ΡΩΤΗΣΤΕ
MEDM5-125	125mm	ΡΩΤΗΣΤΕ
MEDM5-150	150mm	ΡΩΤΗΣΤΕ



Μόρσες βαρέως τύπου

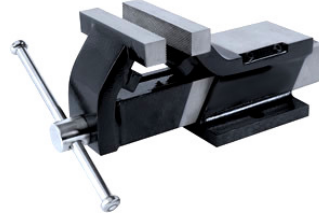

Κωδικός	Μήκος	Τιμή
MEDM2-100	100mm	ΡΩΤΗΣΤΕ
MEDM2-125	125mm	ΡΩΤΗΣΤΕ
MEDM2-150	150mm	ΡΩΤΗΣΤΕ



Μόρσες

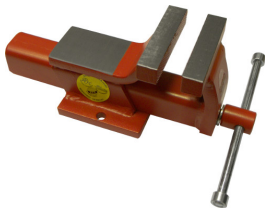

Κωδικός	Μήκος	Τιμή
340010	100mm	ΡΩΤΗΣΤΕ
340012	125mm	ΡΩΤΗΣΤΕ



Σαπόρτ

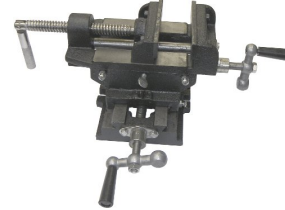

Κωδικός	Είδος	Τιμή
6540504	4"	ΡΩΤΗΣΤΕ
6540505	5"	ΡΩΤΗΣΤΕ
6540506	6"	ΡΩΤΗΣΤΕ



Αμόνια χυτά



Κωδικός	Βάρος	Τιμή
MEDM215-5	5kg	ΡΩΤΗΣΤΕ
MEDM215-10	10kg	ΡΩΤΗΣΤΕ
MEDM215-20	20kg	ΡΩΤΗΣΤΕ
MEDM215-25	25kg	ΡΩΤΗΣΤΕ



Αμόνια ασάλινα



Κωδικός	Βάρος	Τιμή
MEDM216-10	10kg	ΡΩΤΗΣΤΕ
MEDM216-20	20kg	ΡΩΤΗΣΤΕ
MEDM216-25	25kg	ΡΩΤΗΣΤΕ



Συρματόβουρτσες πινέλο

Κωδικός	Διάμετρος	Τιμή
BC2600E	Ø26mm	ΡΑΤΗΣΤΕ
BBC9078	Ø26mm blister	ΡΑΤΗΣΤΕ



Συρματόβουρτσες πινέλο πλαστικοποιημένες

Κωδικός	Διάμετρος	Τιμή
451.160	Ø10mm	ΡΑΤΗΣΤΕ
452.160	Ø16mm	ΡΑΤΗΣΤΕ
453.160	Ø22mm	ΡΑΤΗΣΤΕ
456.160	Ø28mm	ΡΑΤΗΣΤΕ



Συρματόβουρτσες ίσια με άξονα

Κωδικός	Διάμετρος	Τιμή
BDER9348	Ø50mm	ΡΑΤΗΣΤΕ
BDER9448	Ø60mm	ΡΑΤΗΣΤΕ
BDER9548	Ø75mm	ΡΑΤΗΣΤΕ
BDER9648	Ø100mm	ΡΑΤΗΣΤΕ



Συρματόβουρτσες ίσια με άξονα



Κωδικός	Διάμετρος πάχος	Τιμή
415.362	Ø50mm - 10	ΡΑΤΗΣΤΕ
416.362	Ø60mm - 10	ΡΑΤΗΣΤΕ
416.363	Ø60mm - 14	ΡΑΤΗΣΤΕ
417.362	Ø70mm - 12	ΡΑΤΗΣΤΕ
417.363	Ø70mm - 16	ΡΑΤΗΣΤΕ
418.362	Ø80mm - 12	ΡΑΤΗΣΤΕ
418.363	Ø80mm - 18	ΡΑΤΗΣΤΕ



Συρματόβουρτσες ίσια με άξονα πλαστικοποιημένες

Κωδικός	Διάμετρος	Τιμή
415.160	Ø50mm	ΡΑΤΗΣΤΕ
416.160	Ø60mm	ΡΑΤΗΣΤΕ
417.160	Ø76mm	ΡΑΤΗΣΤΕ



Βούρτσα πλαστική ίσια με άξονα

Κωδικός	Διάμετρος	Τιμή
CNA9475	Ø75mm	ΡΑΤΗΣΤΕ



Συρματόβουρτσες καμπάνα με άξονα

Κωδικός	Διάμετρος	Τιμή
BTE9168	Ø50mm	ΡΑΤΗΣΤΕ
BTE9268	Ø75mm	ΡΑΤΗΣΤΕ



Συρματόβουρτσες ίσια

Κωδικός	Διάμετρος	Τιμή
CT1205E99	Ø120mm	ΡΑΤΗΣΤΕ
CT1507E99	Ø150mm	ΡΑΤΗΣΤΕ
CT1705E99	Ø170mm	ΡΑΤΗΣΤΕ
CT1707E99	Ø170mm - 27	ΡΑΤΗΣΤΕ
CT2006E99	Ø200mm	ΡΑΤΗΣΤΕ



Συρματόβουρτσες ανοικτή καμπάνα

Κωδικός	Διάμετρος	Τιμή
HSD0100EM14	Ø100mm	ΡΑΤΗΣΤΕ



Συρματόβουρτσες ανοικτή καμπάνα

Κωδικός	Διάμετρος	Τιμή
HSK0100KM14	Ø100mm	ΡΑΤΗΣΤΕ

Με κοτσίδες



Συρματόβουρτσες καμπάνα

Κωδικός	Διάμετρος	Τιμή
T00600EM14	Ø60mm	ΡΑΤΗΣΤΕ
T00800EM14	Ø80mm	ΡΑΤΗΣΤΕ
T01000EM14	Ø100mm	ΡΑΤΗΣΤΕ



Συρματόβουρτσες καμπάνα

Κωδικός	Διάμετρος	Τιμή
TT0601LM14	Ø60mm	ΡΑΤΗΣΤΕ
TT0801LM14	Ø80mm	ΡΑΤΗΣΤΕ
TT1001LM14	Ø100mm	ΡΑΤΗΣΤΕ

Με κοτσίδες



Συρματόβουρτσες με κοτσίδες

Κωδικός	Διάμετρος	Τιμή
???	Ø150mm	ΡΑΤΗΣΤΕ
???	Ø175mm	ΡΑΤΗΣΤΕ

Με κοτσίδες



Συρματόβουρτσες τροχού καμπάνα

Κωδικός	Διάμετρος	Τιμή
421.367	Ø60mm	ΡΑΤΗΣΤΕ
423.367	Ø75mm	ΡΑΤΗΣΤΕ
426.367	Ø100mm	ΡΑΤΗΣΤΕ

INOX



Συρματόβουρτσες τροχού ίσιες

Κωδικός	Διάμετρος	Τιμή
422.367	Ø100mm	ΡΑΤΗΣΤΕ

INOX



Συρματόβουρτσες τροχού με κοτσίδες

Κωδικός	Διάμετρος	Τιμή
471.757	Ø100mm	ΡΑΤΗΣΤΕ

INOX



Συρματόβουρτσες τροχού με κοτσίδες

Κωδικός	Διάμετρος	Τιμή
482.717	Ø65mm	ΡΑΤΗΣΤΕ
480.717	Ø80mm	ΡΑΤΗΣΤΕ

INOX



Συρματόβουρτσα

Κωδικός	Τιμή
MJ4015	ΡΩΤΗΣΤΕ



Συρματόβουρτσα

Κωδικός	Τιμή
MLB4530	ΡΩΤΗΣΤΕ



Συρματόβουρτσα ορειχάλκινη

Κωδικός	Τιμή
182.331	ΡΩΤΗΣΤΕ



Συρματόβουρτσα ορειχάλκινη

3 σειρών

Κωδικός	Τιμή
88360	ΡΩΤΗΣΤΕ



Συρματόβουρτσα ορειχάλκινη

Κωδικός	Τιμή
90440	ΡΩΤΗΣΤΕ



Συρματόβουρτσα πόλων μπαταρίας



Κωδικός	Τιμή
MPB1000	ΡΩΤΗΣΤΕ



Λαβές τουμπόβουρτσας



Κωδικός	Πάσο	Τιμή	Κωδικός	Πάσο	Τιμή
566.603	4mm	ΡΩΤΗΣΤΕ	567.601	1/2"	ΡΩΤΗΣΤΕ
566.601	6mm	ΡΩΤΗΣΤΕ	567.603	3/8"	ΡΩΤΗΣΤΕ



Τουμπόβουρτσες νάιλον



Κωδικός	Διάμετρος	Τιμή
500.806	Ø6mm	ΡΩΤΗΣΤΕ
500.808	Ø8mm	ΡΩΤΗΣΤΕ
500.810	Ø10mm	ΡΩΤΗΣΤΕ
500.812	Ø12mm	ΡΩΤΗΣΤΕ
500.813	Ø13mm	ΡΩΤΗΣΤΕ
500.814	Ø14mm	ΡΩΤΗΣΤΕ
500.815	Ø15mm	ΡΩΤΗΣΤΕ
500.816	Ø16mm	ΡΩΤΗΣΤΕ
500.818	Ø18mm	ΡΩΤΗΣΤΕ
500.819	Ø19mm	ΡΩΤΗΣΤΕ
500.820	Ø20mm	ΡΩΤΗΣΤΕ
500.822	Ø22mm	ΡΩΤΗΣΤΕ
500.825	Ø25mm	ΡΩΤΗΣΤΕ



Τουμπόβουρτσες



Κωδικός	Διάμετρος	Τιμή
	Ø10mm	ΡΩΤΗΣΤΕ
	Ø12mm	ΡΩΤΗΣΤΕ
	Ø18mm	ΡΩΤΗΣΤΕ



Τουμπόβουρτσες



Κωδικός	Διάμετρος	Τιμή
L10	Ø10mm	ΡΩΤΗΣΤΕ
L12	Ø12mm	ΡΩΤΗΣΤΕ
L13	Ø13mm	ΡΩΤΗΣΤΕ
L14	Ø14mm	ΡΩΤΗΣΤΕ
L15	Ø15mm	ΡΩΤΗΣΤΕ
L16	Ø16mm	ΡΩΤΗΣΤΕ
L18	Ø18mm	ΡΩΤΗΣΤΕ
L20	Ø20mm	ΡΩΤΗΣΤΕ
L25	Ø25mm	ΡΩΤΗΣΤΕ
L30	Ø30mm	ΡΩΤΗΣΤΕ
L35	Ø35mm	ΡΩΤΗΣΤΕ
L40	Ø40mm	ΡΩΤΗΣΤΕ
L45	Ø45mm	ΡΩΤΗΣΤΕ
L50	Ø50mm	ΡΩΤΗΣΤΕ
L55	Ø55mm	ΡΩΤΗΣΤΕ
L60	Ø60mm	ΡΩΤΗΣΤΕ
L65	Ø65mm	ΡΩΤΗΣΤΕ
L70	Ø70mm	ΡΩΤΗΣΤΕ



Σετ λίμες



ΚΩΔ: 66901



Σπειρολίμα M5-M27



ΚΩΔ: 69300



Σπειρολίμα σε χιλιοστά



ΚΩΔ: 66901



Σπειρολίμα σε ίντσες



ΚΩΔ: 66902



Τσιμπίδα γείωσης ηλεκτροκόλλησης

400A



Κωδικός	Τιμή
6540504	ΡΟΤΗΣΤΕ



Λουκέτα ορειχάλκινα

Κωδικός	Μέγεθος	Τιμή
PAD25	25mm	ΡΩΤΗΣΤΕ
PAD30	30mm	ΡΩΤΗΣΤΕ
PAD40	40mm	ΡΩΤΗΣΤΕ
PAD50	50mm	ΡΩΤΗΣΤΕ
PAD60	60mm	ΡΩΤΗΣΤΕ
PAD70	70mm	ΡΩΤΗΣΤΕ



Λουκέτα ορειχάλκινα μακρύλαιμα

Κωδικός	Μέγεθος	Τιμή
PADL30	30mm	ΡΩΤΗΣΤΕ
PADL40	40mm	ΡΩΤΗΣΤΕ
PADL50	50mm	ΡΩΤΗΣΤΕ



Λουκέτα ανοξείδωτα

Κωδικός	Μέγεθος	Τιμή
1140030	30mm	ΡΩΤΗΣΤΕ
1140040	40mm	ΡΩΤΗΣΤΕ
1140050	50mm	ΡΩΤΗΣΤΕ

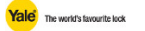

Λουκέτα ανοξείδωτα μακρύλαιμα

Κωδικός	Μέγεθος	Τιμή
1150030	30mm	ΡΩΤΗΣΤΕ
1150040	40mm	ΡΩΤΗΣΤΕ
1150050	50mm	ΡΩΤΗΣΤΕ



Λουκέτα χαλύβδινα

Κωδικός	Μέγεθος	Τιμή
Y21038	38mm	ΡΩΤΗΣΤΕ
Y21051	51mm	ΡΩΤΗΣΤΕ



Λουκέτα τάκου χαλύβδινα

Κωδικός	Μέγεθος	Τιμή
1640185	85mm	ΡΩΤΗΣΤΕ

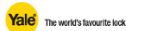

Λουκέτα τάκου ορειχάλκινα

Κωδικός	Μέγεθος	Τιμή
L837000	73mm	ΡΩΤΗΣΤΕ
L839000	93mm	ΡΩΤΗΣΤΕ



Αλυσίδα ασφαλείας μηχανής

Κωδικός	Μέγεθος	Τιμή
CHA81200	8x1200mm	ΡΩΤΗΣΤΕ
CHA81500	8x1500mm	ΡΩΤΗΣΤΕ



Συρματόσχοινο μηχανής

με συναγερμό

Κωδικός	Μέγεθος	Τιμή
1640185	85mm	ΡΩΤΗΣΤΕ



Κλειδαριά γλώσσα με κύλινδρο 3 κλειδιά

Κωδικός	Μέγεθος	Τιμή
LOC20C	20mm	ΡΩΤΗΣΤΕ
LOC30C	30mm	ΡΩΤΗΣΤΕ
LOC35C	35mm	ΡΩΤΗΣΤΕ
LOC45C	45mm	ΡΩΤΗΣΤΕ



Κλειδαριά μπίλια με κύλινδρο 3 κλειδιά

Κωδικός	Μέγεθος	Τιμή
LOCBAL20C	20mm	ΡΩΤΗΣΤΕ
LOCBAL25C	25mm	ΡΩΤΗΣΤΕ
LOCBAL30C	30mm	ΡΩΤΗΣΤΕ
LOCBAL35C	35mm	ΡΩΤΗΣΤΕ
LOCBAL45C	45mm	ΡΩΤΗΣΤΕ



Κλειδαριά κουτιαστή

Κωδικός	Τύπος	Τιμή
P2450R	Δεξιά	ΡΩΤΗΣΤΕ
P2450L	Αριστερή	ΡΩΤΗΣΤΕ



Κυπρί πόρτας

Κωδικός	Μέγεθος	Τιμή
67F	160mm	ΡΩΤΗΣΤΕ

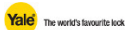

Κύλινδρος ασφαλείας

Κωδικός	Μέγεθος	Τιμή
SY70	N70 34/34	ΡΩΤΗΣΤΕ
SY71	N71 30/40	ΡΩΤΗΣΤΕ
SY81	N70 30/50	ΡΩΤΗΣΤΕ
SY82	N70 40/40	ΡΩΤΗΣΤΕ



Σφυριά πένας

Κωδικός	Βάρος	Τιμή
10361	300gr	ΡΩΤΗΣΤΕ
10381	500gr	ΡΩΤΗΣΤΕ
10401	800gr	ΡΩΤΗΣΤΕ



Kapriol
utensili per l'edilizia

Βαριοπούλες με ξύλινη λαβή

Κωδικός	Βάρος	Τιμή
10130	800gr	ΡΩΤΗΣΤΕ
10140	1000gr	ΡΩΤΗΣΤΕ
10150	1200gr	ΡΩΤΗΣΤΕ
10160	1500gr	ΡΩΤΗΣΤΕ
10170	2000gr	ΡΩΤΗΣΤΕ



Kapriol
utensili per l'edilizia

Βαριοπούλες με λαβή fiber

Κωδικός	Βάρος	Τιμή
10133	800gr	ΡΩΤΗΣΤΕ
10143	1000gr	ΡΩΤΗΣΤΕ
10153	1200gr	ΡΩΤΗΣΤΕ
10163	1500gr	ΡΩΤΗΣΤΕ



Kapriol
utensili per l'edilizia

Ματσόλες

Κωδικός	Βάρος	Τιμή
10180	300gr	ΡΩΤΗΣΤΕ
10181	500gr	ΡΩΤΗΣΤΕ



Kapriol
utensili per l'edilizia

Σφυρί ξυλουργού Evolution

Κωδικός	Βάρος	Τιμή
10100	300gr	ΡΩΤΗΣΤΕ



Kapriol
utensili per l'edilizia

Σκύλες

Κωδικός	Μήκος	Τιμή
20412	60cm	ΡΩΤΗΣΤΕ
20414	80cm	ΡΩΤΗΣΤΕ
20415	1m	ΡΩΤΗΣΤΕ



Kapriol
utensili per l'edilizia

Σκύλες

Κωδικός	Μήκος	Τιμή
271 400 2	40cm	ΡΩΤΗΣΤΕ
271 500 2	50cm	ΡΩΤΗΣΤΕ
271 600 2	60cm	ΡΩΤΗΣΤΕ
271 800 2	80cm	ΡΩΤΗΣΤΕ
271 1000 2	1m	ΡΩΤΗΣΤΕ



RENNSTEIG

Κοπίδια

Κωδικός	Μήκος	Τιμή
20010	150mm	ΡΩΤΗΣΤΕ
20020	200mm	ΡΩΤΗΣΤΕ
20030	250mm	ΡΩΤΗΣΤΕ



Kapriol
utensili per l'edilizia

Κοπίδια

Κωδικός	Μήκος	Τιμή
310 100 0/1	100mm	ΡΩΤΗΣΤΕ
310 150 0/1	150mm	ΡΩΤΗΣΤΕ
310 200 0/1	200mm	ΡΩΤΗΣΤΕ
310 200 0/1	250mm	ΡΩΤΗΣΤΕ
310 300 0/1	300mm	ΡΩΤΗΣΤΕ



RENNSTEIG

Κοπίδια φαρδιά

Κωδικός	Μήκος	Τιμή
385 050 0	250X50mm	ΡΩΤΗΣΤΕ
385 060 0	250X60mm	ΡΩΤΗΣΤΕ
385 070 0	250X70mm	ΡΩΤΗΣΤΕ



RENNSTEIG

Κοπίδια λεπτά

Κωδικός	Μήκος	Τιμή
380 240 0/1	240mm	ΡΩΤΗΣΤΕ



RENNSTEIG

Κοπίδια ηλεκτρολόγων

Κωδικός	Μήκος	Τιμή
360 202 0/1	200mm	ΡΩΤΗΣΤΕ
360 202 0/1	250mm	ΡΩΤΗΣΤΕ



RENNSTEIG

Βελόνια

Κωδικός	Μήκος	Τιμή
20150	250mm	ΡΩΤΗΣΤΕ



Kapriol
utensili per l'edilizia

Βελόνια

Κωδικός	Μήκος	Τιμή
330 200 0/1*	200mm	ΡΩΤΗΣΤΕ
330 250 0/1*	250mm	ΡΩΤΗΣΤΕ
330 300 0/1*	300mm	ΡΩΤΗΣΤΕ



RENNSTEIG

Φτυάρι λάσσης τύπου Γαλλίας

Κωδικός	Τιμή
20934	ΡΩΤΗΣΤΕ



Kapriol
utensili per l'edilizia

Πατόφυαρο

Κωδικός	Τιμή
20941	ΡΩΤΗΣΤΕ



Kapriol
utensili per l'edilizia

Φτυάρι χιονιού

Κωδικός	Τιμή
20950	ΡΩΤΗΣΤΕ

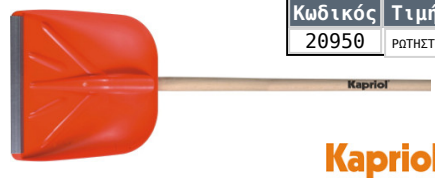

Kapriol
utensili per l'edilizia

Μυστριά Ελληνικού τύπου

Κωδικός	Μήκος	Τιμή
23486	220mm	ΡΩΤΗΣΤΕ
23487	240mm	ΡΩΤΗΣΤΕ
23488	260mm	ΡΩΤΗΣΤΕ



Kapriol
utensili per l'edilizia

Μυστρί τύπου Ρωσίας

Κωδικός	Μήκος	Τιμή
23490	180mm	ΡΩΤΗΣΤΕ



Kapriol
utensili per l'edilizia

Μακαράδες

Κωδικός	Μήκος	Τιμή
25130	105mm	ΡΩΤΗΣΤΕ
25140	125mm	ΡΩΤΗΣΤΕ
25150	145mm	ΡΩΤΗΣΤΕ
25170	180mm	ΡΩΤΗΣΤΕ



Kapriol
utensili per l'edilizia

Κουβάς πλαστικός

Κωδικός	Τιμή
25221	ΡΩΤΗΣΤΕ

Διάμετρος:
36cm



Kapriol
utensili per l'edilizia

Κουβάς λάσπης 40l

Κωδικός	Τιμή
25234	ΡΩΤΗΣΤΕ



Kapriol
utensili per l'edilizia

Κουβάς λάσπης 50l

Κωδικός	Τιμή
57015	ΡΩΤΗΣΤΕ



Kapriol
utensili per l'edilizia

Πιστόλι σιλικόνης

Κωδικός	Τιμή
25244	ΡΩΤΗΣΤΕ



Kapriol
utensili per l'edilizia

Πιστόλι σιλικόνης βαρέως τύπου

Κωδικός	Τιμή
25246	ΡΩΤΗΣΤΕ



Kapriol
utensili per l'edilizia

Σκαπανοστέκουρο

Κωδικός	Βάρος	Τιμή
10790	400gr	ΡΩΤΗΣΤΕ



Kapriol
utensili per l'edilizia

Μίξερ δομικών υλικών 1200W

Κωδικός	Τιμή
39621	ΡΩΤΗΣΤΕ



Kapriol
utensili per l'edilizia

Τσουβαλοδέτες

Κωδικός	Τιμή
253031	ΡΩΤΗΣΤΕ



Τσεκούρακια

Κωδικός	Βάρος	Τιμή
11031	600gr	ΡΩΤΗΣΤΕ



Kapriol
utensili per l'edilizia

Τσεκούρια

Κωδικός	Βάρος	Τιμή
50265	1600gr	ΡΩΤΗΣΤΕ



Kapriol
utensili per l'edilizia

Τσεκουροβαριοπούλες

Κωδικός	Βάρος	Τιμή
50300	2,5kg	ΡΩΤΗΣΤΕ
50301	3,5kg	ΡΩΤΗΣΤΕ



Kapriol
utensili per l'edilizia



Δείτε επίσης:

Πριόνια Β56

Μέτρα Β72

Θήκες εργαλείων Β4

Γάντια Α17

Αλουμινένιο πεντάλ ανύψωσης



Κωδικός	Τιμή
25637	ΡΩΤΗΣΤΕ

Kapriol
utensili per l'edilizia

Χειρολαβή μεταφοράς γυψοσανίδων



Κωδικός	Τιμή
25639	ΡΩΤΗΣΤΕ

Kapriol
utensili per l'edilizia

Πριόνι γυψοσανίδας



Κωδικός	Τιμή
50133	ΡΩΤΗΣΤΕ

Kapriol
utensili per l'edilizia

Ράσα χούφτας 40X140



Κωδικός	Τιμή
25662	ΡΩΤΗΣΤΕ

Kapriol
utensili per l'edilizia

Ράσα γυψοσανίδας 40X250



Κωδικός	Τιμή
25659	ΡΩΤΗΣΤΕ

Kapriol
utensili per l'edilizia

Ανταλλακτική λεπίδα ράσας 40X250



Κωδικός	Τιμή
25661	ΡΩΤΗΣΤΕ

Kapriol
utensili per l'edilizia

Πρέσα γυψοσανίδων



Κωδικός	Τιμή
25655	ΡΩΤΗΣΤΕ

Kapriol
utensili per l'edilizia

Πένσα γυψοσανίδων

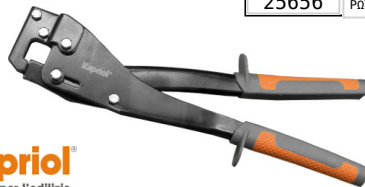

Κωδικός	Τιμή
25656	ΡΩΤΗΣΤΕ

Kapriol
utensili per l'edilizia

Σπάτουλα κόλλας πλακιδίων με δόντια

Kapriol
utensili per l'edilizia

Κωδικός	Δόντια	Τιμή
23020	8X8	ΡΩΤΗΣΤΕ
23022	10X10	ΡΩΤΗΣΤΕ



Σπάτουλα πλακιδίων με δόντια 1,63X3

Kapriol
utensili per l'edilizia

Κωδικός	Τιμή
23192	ΡΩΤΗΣΤΕ



Σπάτουλα κόλλας πλακιδίων με δόντια

Kapriol
utensili per l'edilizia

Κωδικός	Δόντια	Τιμή
23188	5X5	ΡΩΤΗΣΤΕ
23187	10X10	ΡΩΤΗΣΤΕ



Σπάτουλα

Kapriol
utensili per l'edilizia

Κωδικός	Πλάτος	Τιμή
23218	10cm	ΡΩΤΗΣΤΕ
23219	12cm	ΡΩΤΗΣΤΕ
23220	14cm	ΡΩΤΗΣΤΕ
23221	16cm	ΡΩΤΗΣΤΕ
23222	18cm	ΡΩΤΗΣΤΕ



Kapriol
utensili per l'edilizia

Στοκαδόροι με ξύλινη λαβή



Κωδικός	Πλάτος	Τιμή
23131	30mm	ΡΩΤΗΣΤΕ
23141	40mm	ΡΩΤΗΣΤΕ
23151	50mm	ΡΩΤΗΣΤΕ
23161	60mm	ΡΩΤΗΣΤΕ
23171	70mm	ΡΩΤΗΣΤΕ
23181	80mm	ΡΩΤΗΣΤΕ

Kapriol
utensili per l'edilizia

Στοκαδόροι με πλαστική λαβή



Κωδικός	Πλάτος	Τιμή
23140	40mm	ΡΩΤΗΣΤΕ
23150	50mm	ΡΩΤΗΣΤΕ
23160	60mm	ΡΩΤΗΣΤΕ

Kapriol
utensili per l'edilizia

Στοκαδόροι ιπox



Κωδικός	Πλάτος	Τιμή
23143	40mm	ΡΩΤΗΣΤΕ
23163	60mm	ΡΩΤΗΣΤΕ
23183	80mm	ΡΩΤΗΣΤΕ
23203	100mm	ΡΩΤΗΣΤΕ

Kapriol
utensili per l'edilizia

Ξύστρα πολυχρηστική 6 σε 1



Κωδικός	Τιμή
23147	ΡΩΤΗΣΤΕ

Kapriol
utensili per l'edilizia

Ψαλίδι τουμποράματος



Κωδικός	Τύπος	Τιμή
1050009	Ø42	ΡΩΤΗΣΤΕ

Ταπόκι



Κωδικός	Τιμή
21-218000-0	ΡΩΤΗΣΤΕ

Δοκιμαστικό αυτοκινήτων 6-24V



Κωδικός	Τιμή
36910	ΡΑΘΗΣΤΕ



Μαγνητικό πιάτο στρόγγυλο



ΚΩΔ: 88001



Μαγνητικό πιάτο ορθογώνιο



ΚΩΔ: 88003



Γρασσαδοράκια ίσια

Πάσο	Τιμή
6X1	ΡΑΘΗΣΤΕ
8X1	ΡΑΘΗΣΤΕ
10X1	ΡΑΘΗΣΤΕ
10X1,5	ΡΑΘΗΣΤΕ
1/8" GAS	ΡΑΘΗΣΤΕ
1/4" GAS	ΡΑΘΗΣΤΕ

*Τιμή για 100 τεμάχια



Γρασσαδοράκια 45°

Πάσο	Τιμή
6X1	ΡΑΘΗΣΤΕ
8X1	ΡΑΘΗΣΤΕ
10X1	ΡΑΘΗΣΤΕ
1/8" GAS	ΡΑΘΗΣΤΕ
1/4" GAS	ΡΑΘΗΣΤΕ
1/4"	ΡΑΘΗΣΤΕ
5/16"	ΡΑΘΗΣΤΕ

*Τιμή για 100 τεμάχια



Γρασσαδοράκια 90°

Πάσο	Τιμή
6X1	ΡΑΘΗΣΤΕ
8X1	ΡΑΘΗΣΤΕ
10X1	ΡΑΘΗΣΤΕ
1/8" GAS	ΡΑΘΗΣΤΕ
1/4" GAS	ΡΑΘΗΣΤΕ
1/4"	ΡΑΘΗΣΤΕ
5/16"	ΡΑΘΗΣΤΕ

*Τιμή για 100 τεμάχια



Γρασσαδοράκια ίσια INOX

Πάσο	Τιμή
6X1	ΡΑΘΗΣΤΕ
8X1	ΡΑΘΗΣΤΕ
10X1	ΡΑΘΗΣΤΕ
1/8" GAS	ΡΑΘΗΣΤΕ
1/4" GAS	ΡΑΘΗΣΤΕ
1/4"	ΡΑΘΗΣΤΕ
5/16"	ΡΑΘΗΣΤΕ

*Τιμή για 100 τεμάχια



Γρασσαδοράκια 45° INOX

Πάσο	Τιμή
6X1	ΡΑΘΗΣΤΕ
8X1	ΡΑΘΗΣΤΕ
10X1	ΡΑΘΗΣΤΕ
1/8" GAS	ΡΑΘΗΣΤΕ
1/4" GAS	ΡΑΘΗΣΤΕ
1/4"	ΡΑΘΗΣΤΕ

*Τιμή για 100 τεμάχια



Γρασσαδοράκια 90° INOX

Πάσο	Τιμή
6X1	ΡΑΘΗΣΤΕ
8X1	ΡΑΘΗΣΤΕ
10X1	ΡΑΘΗΣΤΕ
1/8" GAS	ΡΑΘΗΣΤΕ
1/4" GAS	ΡΑΘΗΣΤΕ
1/4"	ΡΑΘΗΣΤΕ

*Τιμή για 100 τεμάχια



Γρασσαδοράκια συρταρωτά

Πάσο	Τιμή
1/4"	ΡΑΘΗΣΤΕ
3/8"	ΡΑΘΗΣΤΕ
1/4" GAS	ΡΑΘΗΣΤΕ
3/8" GAS	ΡΑΘΗΣΤΕ

*Τιμή για 100 τεμάχια



Γρασσαδοράκια τσοκ συρταρωτά

Πάσο	Τιμή
5/8"	ΡΑΘΗΣΤΕ
7/8"	ΡΑΘΗΣΤΕ



Εύκαμπτη προέκταση γρασσαδόρου 1/8"

Μήκος	Τιμή
280mm	ΡΑΘΗΣΤΕ
480mm	ΡΑΘΗΣΤΕ



Σφήνες ίσιες

Διαστάσεις	Τιμή	Διαστάσεις	Τιμή	Διαστάσεις	Τιμή	Διαστάσεις	Τιμή	Διαστάσεις	Τιμή
4X4X16mm	ΡΑΘΗΣΤΕ	8X7X20mm	ΡΑΘΗΣΤΕ	12X8X30mm	ΡΑΘΗΣΤΕ	16X10X40mm	ΡΑΘΗΣΤΕ	20X12X50mm	ΡΑΘΗΣΤΕ
4X4X20mm	ΡΑΘΗΣΤΕ	8X7X25mm	ΡΑΘΗΣΤΕ	12X8X36mm	ΡΑΘΗΣΤΕ	16X10X45mm	ΡΑΘΗΣΤΕ	20X12X60mm	ΡΑΘΗΣΤΕ
4X4X25mm	ΡΑΘΗΣΤΕ	8X7X30mm	ΡΑΘΗΣΤΕ	12X8X40mm	ΡΑΘΗΣΤΕ	16X10X50mm	ΡΑΘΗΣΤΕ	20X12X70mm	ΡΑΘΗΣΤΕ
4X4X30mm	ΡΑΘΗΣΤΕ	8X7X36mm	ΡΑΘΗΣΤΕ	12X8X45mm	ΡΑΘΗΣΤΕ	16X10X60mm	ΡΑΘΗΣΤΕ	20X12X80mm	ΡΑΘΗΣΤΕ
4X4X36mm	ΡΑΘΗΣΤΕ	8X7X40mm	ΡΑΘΗΣΤΕ	12X8X50mm	ΡΑΘΗΣΤΕ	16X10X70mm	ΡΑΘΗΣΤΕ	20X12X90mm	ΡΑΘΗΣΤΕ
4X4X40mm	ΡΑΘΗΣΤΕ	8X7X45mm	ΡΑΘΗΣΤΕ	12X8X60mm	ΡΑΘΗΣΤΕ	16X10X80mm	ΡΑΘΗΣΤΕ	20X12X100mm	ΡΑΘΗΣΤΕ
5X5X16mm	ΡΑΘΗΣΤΕ	8X7X50mm	ΡΑΘΗΣΤΕ	12X8X70mm	ΡΑΘΗΣΤΕ	16X10X90mm	ΡΑΘΗΣΤΕ	20X12X110mm	ΡΑΘΗΣΤΕ
5X5X20mm	ΡΑΘΗΣΤΕ	8X7X60mm	ΡΑΘΗΣΤΕ	12X8X80mm	ΡΑΘΗΣΤΕ	16X10X100mm	ΡΑΘΗΣΤΕ	20X12X120mm	ΡΑΘΗΣΤΕ
5X5X25mm	ΡΑΘΗΣΤΕ	8X7X70mm	ΡΑΘΗΣΤΕ	12X8X90mm	ΡΑΘΗΣΤΕ	16X10X120mm	ΡΑΘΗΣΤΕ	20X12X130mm	ΡΑΘΗΣΤΕ
5X5X30mm	ΡΑΘΗΣΤΕ	8X7X80mm	ΡΑΘΗΣΤΕ	12X8X100mm	ΡΑΘΗΣΤΕ	16X10X125mm	ΡΑΘΗΣΤΕ	20X12X140mm	ΡΑΘΗΣΤΕ
5X5X36mm	ΡΑΘΗΣΤΕ	8X7X90mm	ΡΑΘΗΣΤΕ	12X8X125mm	ΡΑΘΗΣΤΕ	18X11X40mm	ΡΑΘΗΣΤΕ	22X14X60mm	ΡΑΘΗΣΤΕ
5X5X40mm	ΡΑΘΗΣΤΕ	8X7X100mm	ΡΑΘΗΣΤΕ	14X9X30mm	ΡΑΘΗΣΤΕ	18X11X50mm	ΡΑΘΗΣΤΕ	22X14X70mm	ΡΑΘΗΣΤΕ
5X5X45mm	ΡΑΘΗΣΤΕ	8X7X110mm	ΡΑΘΗΣΤΕ	14X9X36mm	ΡΑΘΗΣΤΕ	18X11X60mm	ΡΑΘΗΣΤΕ	22X14X80mm	ΡΑΘΗΣΤΕ
5X5X50mm	ΡΑΘΗΣΤΕ	8X7X125mm	ΡΑΘΗΣΤΕ	14X9X40mm	ΡΑΘΗΣΤΕ	18X11X70mm	ΡΑΘΗΣΤΕ	22X14X90mm	ΡΑΘΗΣΤΕ
5X5X60mm	ΡΑΘΗΣΤΕ	8X7X140mm	ΡΑΘΗΣΤΕ	14X9X45mm	ΡΑΘΗΣΤΕ	18X11X80mm	ΡΑΘΗΣΤΕ	22X14X100mm	ΡΑΘΗΣΤΕ
6X6X16mm	ΡΑΘΗΣΤΕ	10X8X30mm	ΡΑΘΗΣΤΕ	14X9X50mm	ΡΑΘΗΣΤΕ	18X11X90mm	ΡΑΘΗΣΤΕ	22X14X125mm	ΡΑΘΗΣΤΕ
6X6X20mm	ΡΑΘΗΣΤΕ	10X8X36mm	ΡΑΘΗΣΤΕ	14X9X60mm	ΡΑΘΗΣΤΕ	18X11X100mm	ΡΑΘΗΣΤΕ	22X14X140mm	ΡΑΘΗΣΤΕ
6X6X25mm	ΡΑΘΗΣΤΕ	10X8X40mm	ΡΑΘΗΣΤΕ	14X9X70mm	ΡΑΘΗΣΤΕ	18X11X110mm	ΡΑΘΗΣΤΕ	22X14X150mm	ΡΑΘΗΣΤΕ
6X6X30mm	ΡΑΘΗΣΤΕ	10X8X45mm	ΡΑΘΗΣΤΕ	14X9X80mm	ΡΑΘΗΣΤΕ	18X11X120mm	ΡΑΘΗΣΤΕ	25X14X70mm	ΡΑΘΗΣΤΕ
6X6X36mm	ΡΑΘΗΣΤΕ	10X8X50mm	ΡΑΘΗΣΤΕ	14X9X90mm	ΡΑΘΗΣΤΕ	18X11X130mm	ΡΑΘΗΣΤΕ	25X14X80mm	ΡΑΘΗΣΤΕ
6X6X40mm	ΡΑΘΗΣΤΕ	10X8X60mm	ΡΑΘΗΣΤΕ	14X9X100mm	ΡΑΘΗΣΤΕ	18X11X140mm	ΡΑΘΗΣΤΕ	25X14X90mm	ΡΑΘΗΣΤΕ
6X6X45mm	ΡΑΘΗΣΤΕ	10X8X70mm	ΡΑΘΗΣΤΕ	14X9X110mm	ΡΑΘΗΣΤΕ	18X11X150mm	ΡΑΘΗΣΤΕ	25X14X100mm	ΡΑΘΗΣΤΕ
6X6X50mm	ΡΑΘΗΣΤΕ	10X8X80mm	ΡΑΘΗΣΤΕ	14X9X125mm	ΡΑΘΗΣΤΕ			25X14X120mm	ΡΑΘΗΣΤΕ
6X6X60mm	ΡΑΘΗΣΤΕ	10X8X90mm	ΡΑΘΗΣΤΕ	14X9X140mm	ΡΑΘΗΣΤΕ			25X14X125mm	ΡΑΘΗΣΤΕ
6X6X70mm	ΡΑΘΗΣΤΕ	10X8X100mm	ΡΑΘΗΣΤΕ					25X14X140mm	ΡΑΘΗΣΤΕ
6X6X80mm	ΡΑΘΗΣΤΕ	10X8X110mm	ΡΑΘΗΣΤΕ						
6X6X90mm	ΡΑΘΗΣΤΕ	10X8X125mm	ΡΑΘΗΣΤΕ						
6X6X100mm	ΡΑΘΗΣΤΕ								

*Τιμή για 100 τεμάχια



Σφήνες ίσιες 1 μέτρου

Μήκος	Τιμή
6X6mm	ΡΑΘΗΣΤΕ
8X7mm	ΡΑΘΗΣΤΕ
10X8mm	ΡΑΘΗΣΤΕ
12X8mm	ΡΑΘΗΣΤΕ
14X9mm	ΡΑΘΗΣΤΕ
16X10mm	ΡΑΘΗΣΤΕ
18X11mm	ΡΑΘΗΣΤΕ
20X12mm	ΡΑΘΗΣΤΕ

Σφήνες μισοφέγγαρες



Διαστάσεις	Τιμή	Διαστάσεις	Τιμή
3X5mm	ΡΑΘΗΣΤΕ	6X7,5mm	ΡΑΘΗΣΤΕ
3X6,5mm	ΡΑΘΗΣΤΕ	6X9X3X6,5mm	ΡΑΘΗΣΤΕ
4X5mm	ΡΑΘΗΣΤΕ	6X11mm	ΡΑΘΗΣΤΕ
4X6,5mm	ΡΑΘΗΣΤΕ	8X11mm	ΡΑΘΗΣΤΕ
4X7,5mm	ΡΑΘΗΣΤΕ	8X13mm	ΡΑΘΗΣΤΕ
5X6,5mm	ΡΑΘΗΣΤΕ	10X11mm	ΡΑΘΗΣΤΕ
5X7,5mm	ΡΑΘΗΣΤΕ	10X13mm	ΡΑΘΗΣΤΕ
5X9mm	ΡΑΘΗΣΤΕ	10X16mm	ΡΑΘΗΣΤΕ

*Τιμή για 100 τεμάχια

Πόμολα μαργαρίτα από PF Duroplast με θηλυκό πάσο

Ανθεκτικά σε έλαια, λίπη, καύσιμα και διαλύτες.

Κωδικός	Περιγραφή	Διάμετρος	Πάσο	Τιμή
01PB2A	PB2 M4	20mm	M4	ΡΑΤΗΣΤΕ
01PB2B	PB2 M5	20mm	M5	ΡΑΤΗΣΤΕ
01PB2C	PB2 M6	20mm	M6	ΡΑΤΗΣΤΕ
01PB3B	PB3 M5	30mm	M5	ΡΑΤΗΣΤΕ
01PB3C	PB3 M6	30mm	M6	ΡΑΤΗΣΤΕ
01PB3D	PB3 M8	30mm	M8	ΡΑΤΗΣΤΕ
01PB4C	PB4 M6	40mm	M5	ΡΑΤΗΣΤΕ
01PB4D	PB4 M8	40mm	M8	ΡΑΤΗΣΤΕ
01PB4E	PB4 M10	40mm	M10	ΡΑΤΗΣΤΕ
01PB4F	PB4 M12	40mm	M12	ΡΑΤΗΣΤΕ
01PB5D	PB5 M8	50mm	M8	ΡΑΤΗΣΤΕ
01PB5E	PB5 M10	50mm	M10	ΡΑΤΗΣΤΕ
01PB5F	PB5 M12	50mm	M12	ΡΑΤΗΣΤΕ
01PB6E	PB6 M10	60mm	M10	ΡΑΤΗΣΤΕ
01PB6F	PB6 M12	60mm	M12	ΡΑΤΗΣΤΕ

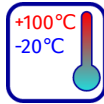

Πόμολα μαργαρίτα από PF Duroplast με αρσενικό πάσο

Ανθεκτικά σε έλαια, λίπη, καύσιμα και διαλύτες.

Κωδικός	Περιγραφή	Διάμετρος	Πάσο	Τιμή
01PF2B20	PF2 M5X20	20mm	M5X20mm	ΡΑΤΗΣΤΕ
01PF2B30	PF2 M5X30	30mm	M5X30mm	ΡΑΤΗΣΤΕ
01PF3C20	PF3 M6X20	30mm	M6X20mm	ΡΑΤΗΣΤΕ
01PF3C30	PF3 M6X30	30mm	M6X30mm	ΡΑΤΗΣΤΕ
01PF3P25	PF3 M8X25	30mm	M8X25mm	ΡΑΤΗΣΤΕ
01PF4C25	PF4 M6X25	40mm	M6X25mm	ΡΑΤΗΣΤΕ
01PF4C40	PF4 M6X40	40mm	M6X40mm	ΡΑΤΗΣΤΕ
01PF4D25	PF4 M8X25	40mm	M8X25mm	ΡΑΤΗΣΤΕ
01PF4D40	PF4 M8X40	40mm	M8X40mm	ΡΑΤΗΣΤΕ
01PF4E30	PF4 M10X30	40mm	M10X30mm	ΡΑΤΗΣΤΕ
01PF5E25	PF5 M10X25	50mm	M10X25mm	ΡΑΤΗΣΤΕ
01PF5E40	PF5 M10X40	40mm	M10X40mm	ΡΑΤΗΣΤΕ
01PF6E30	PF6 M10X30	60mm	M10X30mm	ΡΑΤΗΣΤΕ
01PF6E50	PF6 M10X50	50mm	M10X40mm	ΡΑΤΗΣΤΕ
01PF6F35	PF6 M12X35	50mm	M12X35mm	ΡΑΤΗΣΤΕ
01PF6F45	PF6 M12X45	45mm	M12X45mm	ΡΑΤΗΣΤΕ

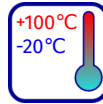

Λεβιέδες από πολυαμίδιο με θηλυκό πάσο

Ανθεκτικά σε έλαια, λίπη, καύσιμα και διαλύτες.

Κωδικός	Περιγραφή	Μήκος	Πάσο	Τιμή
0155C	KP-B55 M6	55mm	M6	ΡΑΤΗΣΤΕ
0155D	KP-B55 M8	55mm	M8	ΡΑΤΗΣΤΕ
0179D	KP-B79 M8	80mm	M8	ΡΑΤΗΣΤΕ
0179E	KP-B79 M10	80mm	M10	ΡΑΤΗΣΤΕ
0179F	KP-B79 M120	80mm	M12	ΡΑΤΗΣΤΕ

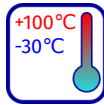

Λεβιέδες από πολυαμίδιο με αρσενικό πάσο

Ανθεκτικά σε έλαια, λίπη, καύσιμα και διαλύτες.

Κωδικός	Περιγραφή	Μήκος	Πάσο	Τιμή
0155C15	KP-P55 M6X15	55mm	M6X15mm	ΡΑΤΗΣΤΕ
0155C30	KP-P55 M6X30	55mm	M6X15mm	ΡΑΤΗΣΤΕ
0155D15	KP-P55 M8X15	55mm	M8X15mm	ΡΑΤΗΣΤΕ
0155D30	KP-P55 M8X30	55mm	M8X30mm	ΡΑΤΗΣΤΕ
0179D20	KP-P79 M8X20	80mm	M8X20mm	ΡΑΤΗΣΤΕ
0179D30	KP-P79 M8X30	80mm	M8X30mm	ΡΑΤΗΣΤΕ
0179D40	KP-P79 M8X40	80mm	M8X40mm	ΡΑΤΗΣΤΕ
0179E25	KP-P79 M10X25	80mm	M10X25mm	ΡΑΤΗΣΤΕ
0179E35	KP-P79 M10X35	80mm	M10X35mm	ΡΑΤΗΣΤΕ
0179E50	KP-P79 M10X50	80mm	M10X50mm	ΡΑΤΗΣΤΕ
0179F25	KP-P79 M12X25	80mm	M12X25mm	ΡΑΤΗΣΤΕ
0179F40	KP-P79 M12X40	80mm	M12X40mm	ΡΑΤΗΣΤΕ
0179F50	KP-P79 M12X50	80mm	M12X50mm	ΡΑΤΗΣΤΕ

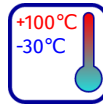

Σφαιρικά πόμολα από πολυαμίδιο με θηλυκό πάσο

Ανθεκτικά σε έλαια, λίπη, καύσιμα και διαλύτες.

Κωδικός	Περιγραφή	Διάμετρος	Πάσο	Τιμή
01SSF25C	SSFD.25 M6	25mm	M6	ΡΑΤΗΣΤΕ
01SSF25D	SSFD.25 M8	25mm	M8	ΡΑΤΗΣΤΕ
01SSF40D	SSFD.40 M8	40mm	M8	ΡΑΤΗΣΤΕ
01SSF40E	SSFD.40 M10	40mm	M10	ΡΑΤΗΣΤΕ
01SSF40F	SSFD.40 M12	40mm	M12	ΡΑΤΗΣΤΕ
01SSF45D	SSFD.45 M8	45mm	M8	ΡΑΤΗΣΤΕ
01SSF45E	SSFD.45 M10	45mm	M10	ΡΑΤΗΣΤΕ
01SSF45F	SSFD.45 M12	45mm	M12	ΡΑΤΗΣΤΕ

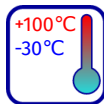

Τάπες εξάγωνων περικόχλιων από πολυαιθυλένιο

Ανθεκτικά σε έλαια, λίπη, καύσιμα και διαλύτες.

Κωδικός	Περιγραφή	Για περικόχλια	Τιμή
01MB6	MB 6	M6	ΡΑΤΗΣΤΕ
01MB8	MB 8	M8	ΡΑΤΗΣΤΕ
01MB10	MB 10	M10	ΡΑΤΗΣΤΕ
01MB12	MB 12	M12	ΡΑΤΗΣΤΕ



Βιδωτά κολάρα σφυγκτήρες γαλβανιζέ

Κωδικός	Πλάτος	Ø	Τιμή
	9mm	10 - 16mm	ΡΑΤΗΣΤΕ
	9mm	12 - 22mm	ΡΑΤΗΣΤΕ
	9mm	16 - 27mm	ΡΑΤΗΣΤΕ
	9mm	20 - 32mm	ΡΑΤΗΣΤΕ



NORMA

Βιδωτά κολάρα σφυγκτήρες γαλβανιζέ

Κωδικός	Πλάτος	Ø	Τιμή
	12mm	16 - 27mm	ΡΑΤΗΣΤΕ
	12mm	20 - 32mm	ΡΑΤΗΣΤΕ
	12mm	25 - 40mm	ΡΑΤΗΣΤΕ
	12mm	40 - 60mm	ΡΑΤΗΣΤΕ
	12mm	50 - 70mm	ΡΑΤΗΣΤΕ
	12mm	70 - 90mm	ΡΑΤΗΣΤΕ
	12mm	90 - 110mm	ΡΑΤΗΣΤΕ
	12mm	110 - 130mm	ΡΑΤΗΣΤΕ
	12mm	130 - 150mm	ΡΑΤΗΣΤΕ
	12mm	140 - 160mm	ΡΑΤΗΣΤΕ
	12mm	180 - 200mm	ΡΑΤΗΣΤΕ



NORMA

Βιδωτά κολάρα σφυγκτήρες ανοξείδωτα

Κωδικός	Πλάτος	Ø	Τιμή
	9mm	8 - 16mm	ΡΑΤΗΣΤΕ
	9mm	12 - 22mm	ΡΑΤΗΣΤΕ
	9mm	16 - 27mm	ΡΑΤΗΣΤΕ
	9mm	20 - 32mm	ΡΑΤΗΣΤΕ
	9mm	25 - 40mm	ΡΑΤΗΣΤΕ



inox

NORMA

Βιδωτά κολάρα σφυγκτήρες ανοξείδωτα

Κωδικός	Πλάτος	Ø	Τιμή
	12mm	20 - 32mm	ΡΑΤΗΣΤΕ
	12mm	25 - 40mm	ΡΑΤΗΣΤΕ
	12mm	40 - 60mm	ΡΑΤΗΣΤΕ
	12mm	50 - 70mm	ΡΑΤΗΣΤΕ
	12mm	60 - 80mm	ΡΑΤΗΣΤΕ
	12mm	80 - 100mm	ΡΑΤΗΣΤΕ
	12mm	90 - 110mm	ΡΑΤΗΣΤΕ



inox

NORMA

Βιδωτά κολάρα σφυγκτήρες ανοξείδωτα

Κωδικός	Πλάτος	Ø	Τιμή
	12mm	20 - 32mm	ΡΑΤΗΣΤΕ
	12mm	25 - 40mm	ΡΑΤΗΣΤΕ
	12mm	40 - 60mm	ΡΑΤΗΣΤΕ
	12mm	50 - 70mm	ΡΑΤΗΣΤΕ
	12mm	60 - 80mm	ΡΑΤΗΣΤΕ
	12mm	80 - 100mm	ΡΑΤΗΣΤΕ
	12mm	90 - 110mm	ΡΑΤΗΣΤΕ



inox

NORMA

Βιδωτά κολάρα σφυγκτήρες ανοξείδωτα βαρέως τύπου

Κωδικός	Πλάτος	Ø	Τιμή
	18mm	23 - 25mm	ΡΑΤΗΣΤΕ
	18mm	25 - 27mm	ΡΑΤΗΣΤΕ
	18mm	27 - 29mm	ΡΑΤΗΣΤΕ
	18mm	29 - 31mm	ΡΑΤΗΣΤΕ
	18mm	31 - 34mm	ΡΑΤΗΣΤΕ
	18mm	37 - 40mm	ΡΑΤΗΣΤΕ
	18mm	40 - 43mm	ΡΑΤΗΣΤΕ



inox

NORMA

Βιδωτά κολάρα σφυγκτήρες ανοξείδωτα βαρέως τύπου

Κωδικός	Πλάτος	Ø	Τιμή
	20mm	43 - 47mm	ΡΑΤΗΣΤΕ
	20mm	47 - 51mm	ΡΑΤΗΣΤΕ
	20mm	51 - 55mm	ΡΑΤΗΣΤΕ
	20mm	55 - 59mm	ΡΑΤΗΣΤΕ
	20mm	63 - 68mm	ΡΑΤΗΣΤΕ



inox

NORMA

Βιδωτά κολάρα σφυγκτήρες ανοξείδωτα βαρέως τύπου

Κωδικός	Πλάτος	Ø	Τιμή
	25mm	73 - 79mm	ΡΑΤΗΣΤΕ
	25mm	79 - 85mm	ΡΑΤΗΣΤΕ
	25mm	85 - 91mm	ΡΑΤΗΣΤΕ



inox

NORMA

Βιδωτά κολάρα σφυγκτήρες ανοξείδωτα ρολλό 30 μέτρων

Κωδικός	Περιγραφή	Τιμή
	Ρολλό 30 μέτρων πλάτος 9mm	ΡΑΤΗΣΤΕ
	Κεφαλές σφυγκτήρα (τεμάχιο)	ΡΑΤΗΣΤΕ



inox

NORMA



ΑΝΟΞΕΙΔΩΤΑ ΕΞΑΡΤΗΜΑΤΑ

- Γ1. Εξάγωνες βίδες
- Γ2. Περικόχλια
- Γ3. Ροδέλες
- Γ4. Μηχανόβιδες
- Γ5. Κασονόβιδες
- Γ6. Βύσματα - Ακέφαλες αλενόβιδες
- Γ4. Αλενόβιδες
- Γ5. Στριφώνια - νοβοπανόβιδες
- Γ6. Λαμαρινόβιδες - Τρυπανόβιδες
- Γ7. Ασφάλειες
- Γ8. Πύροι - κρίκοι
- Γ9. Περτσίνια
- Γ10. Μεντεσέδες 1
- Γ11. Μεντεσέδες 2
- Γ12. Μεντεσέδες 3
- Γ13. Καταβάτες 1
- Γ14. Καταβάτες 2
- Γ15. Σύρτες
- Γ16. Γωνίες
- Γ17. Στηρίγματα τζαμιών - Στοπ πόρτας - Λαβές
- Γ18. Σύνδεσμοι αλυσίδας
- Γ19. Συρματόσχοινα
- Γ20. Άκρα συρματόσχοινων
- Γ21. Εντατήρες συρματόσχοινων
- Γ22. Γάντζοι 1
- Γ23. Γάντζοι 2
- Γ24. Κρεμάστρες - Γάντζοι
- Γ25. Τροχαλίες - Ράουλα
- Γ26. Χούφτες - Μάπες
- Γ27. Μάπες
- Γ28. Περισίδες - Σύρμα - Σίτες - Πλέγματα
- Γ29. Τάπες - Εξαερωτές
- Γ30. Βάσεις σωλήνων - κεραίες
- Γ31. Βάσεις σωλήνων τέντας σκάφους
- Γ32. Βάσεις σωλήνων χειρολαβών
- Γ33. Εξαρτήματα σωλήνων ύδρευσης
- Γ34. Κοτσανέλα
- Γ35. Άγκυρες - Αλυσίδες

 Δείτε επίσης: Αλφαβητικό ευρετήριο



Εξάγωνες βίδες DIN933 & DIN931 σε μετρικό



inox
A2

Πάσο→	4mm	5mm	6mm	8mm	10mm	12mm	14mm	16mm	18mm	20mm	24mm
Βήμα→	0,70	0,80	1,00	1,25	1,50	1,75	2,00	2,00	2,50	2,50	3,00
↓Μήκος↓											
8		ΡΑΘΗΣΤΕ									
10	ΡΑΘΗΣΤΕ	ΡΑΘΗΣΤΕ	ΡΑΘΗΣΤΕ	ΡΑΘΗΣΤΕ							
12	ΡΑΘΗΣΤΕ	ΡΑΘΗΣΤΕ	ΡΑΘΗΣΤΕ	ΡΑΘΗΣΤΕ							
16	ΡΑΘΗΣΤΕ	ΡΑΘΗΣΤΕ	ΡΑΘΗΣΤΕ	ΡΑΘΗΣΤΕ	ΡΑΘΗΣΤΕ						
20	ΡΑΘΗΣΤΕ	ΡΑΘΗΣΤΕ	ΡΑΘΗΣΤΕ	ΡΑΘΗΣΤΕ	ΡΑΘΗΣΤΕ	ΡΑΘΗΣΤΕ					
25	ΡΑΘΗΣΤΕ	ΡΑΘΗΣΤΕ	ΡΑΘΗΣΤΕ	ΡΑΘΗΣΤΕ	ΡΑΘΗΣΤΕ	ΡΑΘΗΣΤΕ	ΡΑΘΗΣΤΕ				
30	ΡΑΘΗΣΤΕ	ΡΑΘΗΣΤΕ	ΡΑΘΗΣΤΕ	ΡΑΘΗΣΤΕ	ΡΑΘΗΣΤΕ	ΡΑΘΗΣΤΕ	ΡΑΘΗΣΤΕ	ΡΑΘΗΣΤΕ	ΡΑΘΗΣΤΕ	ΡΑΘΗΣΤΕ	
35	ΡΑΘΗΣΤΕ	ΡΑΘΗΣΤΕ	ΡΑΘΗΣΤΕ	ΡΑΘΗΣΤΕ	ΡΑΘΗΣΤΕ	ΡΑΘΗΣΤΕ	ΡΑΘΗΣΤΕ	ΡΑΘΗΣΤΕ	ΡΑΘΗΣΤΕ	ΡΑΘΗΣΤΕ	
40	ΡΑΘΗΣΤΕ	ΡΑΘΗΣΤΕ	ΡΑΘΗΣΤΕ	ΡΑΘΗΣΤΕ	ΡΑΘΗΣΤΕ	ΡΑΘΗΣΤΕ	ΡΑΘΗΣΤΕ	ΡΑΘΗΣΤΕ	ΡΑΘΗΣΤΕ	ΡΑΘΗΣΤΕ	
45	ΡΑΘΗΣΤΕ	ΡΑΘΗΣΤΕ	ΡΑΘΗΣΤΕ	ΡΑΘΗΣΤΕ	ΡΑΘΗΣΤΕ	ΡΑΘΗΣΤΕ	ΡΑΘΗΣΤΕ	ΡΑΘΗΣΤΕ	ΡΑΘΗΣΤΕ	ΡΑΘΗΣΤΕ	
50	ΡΑΘΗΣΤΕ	ΡΑΘΗΣΤΕ	ΡΑΘΗΣΤΕ	ΡΑΘΗΣΤΕ	ΡΑΘΗΣΤΕ	ΡΑΘΗΣΤΕ	ΡΑΘΗΣΤΕ	ΡΑΘΗΣΤΕ	ΡΑΘΗΣΤΕ	ΡΑΘΗΣΤΕ	ΡΑΘΗΣΤΕ
55			ΡΑΘΗΣΤΕ	ΡΑΘΗΣΤΕ	ΡΑΘΗΣΤΕ	ΡΑΘΗΣΤΕ	ΡΑΘΗΣΤΕ	ΡΑΘΗΣΤΕ			
60	ΡΑΘΗΣΤΕ	ΡΑΘΗΣΤΕ	ΡΑΘΗΣΤΕ	ΡΑΘΗΣΤΕ	ΡΑΘΗΣΤΕ	ΡΑΘΗΣΤΕ	ΡΑΘΗΣΤΕ	ΡΑΘΗΣΤΕ	ΡΑΘΗΣΤΕ	ΡΑΘΗΣΤΕ	ΡΑΘΗΣΤΕ
65				ΡΑΘΗΣΤΕ	ΡΑΘΗΣΤΕ	ΡΑΘΗΣΤΕ					
70		ΡΑΘΗΣΤΕ	ΡΑΘΗΣΤΕ	ΡΑΘΗΣΤΕ	ΡΑΘΗΣΤΕ	ΡΑΘΗΣΤΕ	ΡΑΘΗΣΤΕ	ΡΑΘΗΣΤΕ	ΡΑΘΗΣΤΕ	ΡΑΘΗΣΤΕ	ΡΑΘΗΣΤΕ
80			ΡΑΘΗΣΤΕ	ΡΑΘΗΣΤΕ	ΡΑΘΗΣΤΕ	ΡΑΘΗΣΤΕ	ΡΑΘΗΣΤΕ	ΡΑΘΗΣΤΕ	ΡΑΘΗΣΤΕ	ΡΑΘΗΣΤΕ	ΡΑΘΗΣΤΕ
90			ΡΑΘΗΣΤΕ	ΡΑΘΗΣΤΕ	ΡΑΘΗΣΤΕ	ΡΑΘΗΣΤΕ	ΡΑΘΗΣΤΕ	ΡΑΘΗΣΤΕ	ΡΑΘΗΣΤΕ	ΡΑΘΗΣΤΕ	ΡΑΘΗΣΤΕ
100			ΡΑΘΗΣΤΕ	ΡΑΘΗΣΤΕ	ΡΑΘΗΣΤΕ	ΡΑΘΗΣΤΕ	ΡΑΘΗΣΤΕ	ΡΑΘΗΣΤΕ	ΡΑΘΗΣΤΕ	ΡΑΘΗΣΤΕ	ΡΑΘΗΣΤΕ
110			ΡΑΘΗΣΤΕ	ΡΑΘΗΣΤΕ	ΡΑΘΗΣΤΕ	ΡΑΘΗΣΤΕ	ΡΑΘΗΣΤΕ	ΡΑΘΗΣΤΕ	ΡΑΘΗΣΤΕ	ΡΑΘΗΣΤΕ	ΡΑΘΗΣΤΕ
120			ΡΑΘΗΣΤΕ	ΡΑΘΗΣΤΕ	ΡΑΘΗΣΤΕ	ΡΑΘΗΣΤΕ	ΡΑΘΗΣΤΕ	ΡΑΘΗΣΤΕ	ΡΑΘΗΣΤΕ	ΡΑΘΗΣΤΕ	ΡΑΘΗΣΤΕ
130				ΡΑΘΗΣΤΕ	ΡΑΘΗΣΤΕ	ΡΑΘΗΣΤΕ	ΡΑΘΗΣΤΕ	ΡΑΘΗΣΤΕ	ΡΑΘΗΣΤΕ	ΡΑΘΗΣΤΕ	ΡΑΘΗΣΤΕ
140				ΡΑΘΗΣΤΕ	ΡΑΘΗΣΤΕ	ΡΑΘΗΣΤΕ	ΡΑΘΗΣΤΕ	ΡΑΘΗΣΤΕ	ΡΑΘΗΣΤΕ	ΡΑΘΗΣΤΕ	ΡΑΘΗΣΤΕ
150				ΡΑΘΗΣΤΕ	ΡΑΘΗΣΤΕ	ΡΑΘΗΣΤΕ	ΡΑΘΗΣΤΕ	ΡΑΘΗΣΤΕ	ΡΑΘΗΣΤΕ	ΡΑΘΗΣΤΕ	ΡΑΘΗΣΤΕ
160				ΡΑΘΗΣΤΕ	ΡΑΘΗΣΤΕ	ΡΑΘΗΣΤΕ	ΡΑΘΗΣΤΕ	ΡΑΘΗΣΤΕ		ΡΑΘΗΣΤΕ	
180				ΡΑΘΗΣΤΕ	ΡΑΘΗΣΤΕ	ΡΑΘΗΣΤΕ		ΡΑΘΗΣΤΕ		ΡΑΘΗΣΤΕ	
200				ΡΑΘΗΣΤΕ	ΡΑΘΗΣΤΕ	ΡΑΘΗΣΤΕ		ΡΑΘΗΣΤΕ		ΡΑΘΗΣΤΕ	

*Οι τιμές αναφέρονται σε 100 τεμάχια

Εξάγωνες βίδες σε ίντσες



inox
A2

Πάσο→	1/4"	5/16"	3/8"	1/2"
↓Μήκος↓				
12	ΡΑΘΗΣΤΕ	ΡΑΘΗΣΤΕ		
16	ΡΑΘΗΣΤΕ	ΡΑΘΗΣΤΕ		
20	ΡΑΘΗΣΤΕ	ΡΑΘΗΣΤΕ	ΡΑΘΗΣΤΕ	
25	ΡΑΘΗΣΤΕ	ΡΑΘΗΣΤΕ	ΡΑΘΗΣΤΕ	ΡΑΘΗΣΤΕ
32	ΡΑΘΗΣΤΕ	ΡΑΘΗΣΤΕ	ΡΑΘΗΣΤΕ	ΡΑΘΗΣΤΕ
38	ΡΑΘΗΣΤΕ	ΡΑΘΗΣΤΕ	ΡΑΘΗΣΤΕ	ΡΑΘΗΣΤΕ
45	ΡΑΘΗΣΤΕ	ΡΑΘΗΣΤΕ	ΡΑΘΗΣΤΕ	ΡΑΘΗΣΤΕ
50	ΡΑΘΗΣΤΕ	ΡΑΘΗΣΤΕ	ΡΑΘΗΣΤΕ	ΡΑΘΗΣΤΕ
60			ΡΑΘΗΣΤΕ	
70			ΡΑΘΗΣΤΕ	
75			ΡΑΘΗΣΤΕ	
87			ΡΑΘΗΣΤΕ	
100			ΡΑΘΗΣΤΕ	ΡΑΘΗΣΤΕ
110				ΡΑΘΗΣΤΕ

*Οι τιμές αναφέρονται σε 100 τεμάχια

Ντιζες



inox
A2

DIN976

Πάσο	Τιμή
3	ΡΑΘΗΣΤΕ
4	ΡΑΘΗΣΤΕ
5	ΡΑΘΗΣΤΕ
6	ΡΑΘΗΣΤΕ
8	ΡΑΘΗΣΤΕ
10	ΡΑΘΗΣΤΕ
12	ΡΑΘΗΣΤΕ
14	ΡΑΘΗΣΤΕ
16	ΡΑΘΗΣΤΕ
18	ΡΑΘΗΣΤΕ
20	ΡΑΘΗΣΤΕ
22	ΡΑΘΗΣΤΕ
24	ΡΑΘΗΣΤΕ
27	ΡΑΘΗΣΤΕ
30	ΡΑΘΗΣΤΕ
33	ΡΑΘΗΣΤΕ

*Οι τιμές αναφέρονται σε μέτρο

Ντιζες ίντσας



inox
A2

DIN976

Πάσο	Τιμή
3/16"	ΡΑΘΗΣΤΕ
1/4"	ΡΑΘΗΣΤΕ
5/16"	ΡΑΘΗΣΤΕ
3/8"	ΡΑΘΗΣΤΕ
7/16"	ΡΑΘΗΣΤΕ
1/2" X13	ΡΑΘΗΣΤΕ
9/16"	ΡΑΘΗΣΤΕ
5/8"	ΡΑΘΗΣΤΕ
3/4"	ΡΑΘΗΣΤΕ
7/8"	ΡΑΘΗΣΤΕ
1"	ΡΑΘΗΣΤΕ

*Οι τιμές αναφέρονται σε μέτρο

Περικόχλια

DIN934



inox A2

Πάσο	Τιμή
2	ΡΑΤΗΣΤΕ
2,5	ΡΑΤΗΣΤΕ
3	ΡΑΤΗΣΤΕ
4	ΡΑΤΗΣΤΕ
5	ΡΑΤΗΣΤΕ
6	ΡΑΤΗΣΤΕ
8	ΡΑΤΗΣΤΕ
10	ΡΑΤΗΣΤΕ
12	ΡΑΤΗΣΤΕ
14	ΡΑΤΗΣΤΕ
16	ΡΑΤΗΣΤΕ
18	ΡΑΤΗΣΤΕ
20	ΡΑΤΗΣΤΕ
22	ΡΑΤΗΣΤΕ
24	ΡΑΤΗΣΤΕ
27	ΡΑΤΗΣΤΕ
30	ΡΑΤΗΣΤΕ
33	ΡΑΤΗΣΤΕ
36	ΡΑΤΗΣΤΕ

*Οι τιμές αναφέρονται σε 100 τεμάχια

Περικόχλια ασφαλείας

DIN985

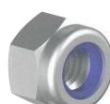

inox A2

Πάσο	Τιμή
3	ΡΑΤΗΣΤΕ
4	ΡΑΤΗΣΤΕ
5	ΡΑΤΗΣΤΕ
6	ΡΑΤΗΣΤΕ
8	ΡΑΤΗΣΤΕ
10	ΡΑΤΗΣΤΕ
12	ΡΑΤΗΣΤΕ
14	ΡΑΤΗΣΤΕ
16	ΡΑΤΗΣΤΕ
18	ΡΑΤΗΣΤΕ
20	ΡΑΤΗΣΤΕ
22	ΡΑΤΗΣΤΕ
24	ΡΑΤΗΣΤΕ

*Οι τιμές αναφέρονται σε 100 τεμάχια

Περικόχλια ψιλόπασα

DIN934



inox A2

Πάσο	Τιμή
8X1	ΡΑΤΗΣΤΕ
10X1	ΡΑΤΗΣΤΕ
10X1,25	ΡΑΤΗΣΤΕ
12X1,25	ΡΑΤΗΣΤΕ
12X1,5	ΡΑΤΗΣΤΕ
14X1,5	ΡΑΤΗΣΤΕ
16X1,5	ΡΑΤΗΣΤΕ
18X1,5	ΡΑΤΗΣΤΕ
20X1,5	ΡΑΤΗΣΤΕ

*Οι τιμές αναφέρονται σε 100 τεμάχια

Περικόχλια στενά

DIN439



inox A2

Πάσο	Τιμή
4	ΡΑΤΗΣΤΕ
5	ΡΑΤΗΣΤΕ
6	ΡΑΤΗΣΤΕ
8	ΡΑΤΗΣΤΕ
10	ΡΑΤΗΣΤΕ
12	ΡΑΤΗΣΤΕ
14	ΡΑΤΗΣΤΕ
16	ΡΑΤΗΣΤΕ
18	ΡΑΤΗΣΤΕ
20	ΡΑΤΗΣΤΕ

*Οι τιμές αναφέρονται σε 100 τεμάχια

Περικόχλια τυφλά

DIN1587



inox A2

Πάσο	Τιμή
3	ΡΑΤΗΣΤΕ
4	ΡΑΤΗΣΤΕ
5	ΡΑΤΗΣΤΕ
6	ΡΑΤΗΣΤΕ
8	ΡΑΤΗΣΤΕ
10	ΡΑΤΗΣΤΕ
12	ΡΑΤΗΣΤΕ
14	ΡΑΤΗΣΤΕ
16	ΡΑΤΗΣΤΕ
18	ΡΑΤΗΣΤΕ
20	ΡΑΤΗΣΤΕ

*Οι τιμές αναφέρονται σε 100 τεμάχια

Περικόχλια πεταλούδες

DIN315AF



inox A2

Πάσο	Τιμή
3	ΡΑΤΗΣΤΕ
4	ΡΑΤΗΣΤΕ
5	ΡΑΤΗΣΤΕ
6	ΡΑΤΗΣΤΕ
8	ΡΑΤΗΣΤΕ
10	ΡΑΤΗΣΤΕ
12	ΡΑΤΗΣΤΕ
14	ΡΑΤΗΣΤΕ
16	ΡΑΤΗΣΤΕ

*Οι τιμές αναφέρονται σε 100 τεμάχια

Περικόχλια τετράγωνα

DIN557

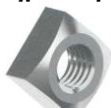

inox A2

Πάσο	Τιμή
6	ΡΑΤΗΣΤΕ
8	ΡΑΤΗΣΤΕ
10	ΡΑΤΗΣΤΕ
12	ΡΑΤΗΣΤΕ

*Οι τιμές αναφέρονται σε 100 τεμάχια

Περικόχλια αριστερόστροφα

DIN934



inox A2

Πάσο	Τιμή
5	ΡΑΤΗΣΤΕ
6	ΡΑΤΗΣΤΕ
8	ΡΑΤΗΣΤΕ
10	ΡΑΤΗΣΤΕ
12	ΡΑΤΗΣΤΕ
16	ΡΑΤΗΣΤΕ
20	ΡΑΤΗΣΤΕ

*Οι τιμές αναφέρονται σε 100 τεμάχια

Περικόχλια μούφες

DIN6634



inox A2

Πάσο	Τιμή
6	ΡΑΤΗΣΤΕ
8	ΡΑΤΗΣΤΕ
10	ΡΑΤΗΣΤΕ
12	ΡΑΤΗΣΤΕ
16	ΡΑΤΗΣΤΕ
20	ΡΑΤΗΣΤΕ

*Οι τιμές αναφέρονται σε 100 τεμάχια

Περικόχλια αντικλεπτικά αποσπώμενα

WS9305



inox A2

Πάσο	Τιμή
6	ΡΑΤΗΣΤΕ
8	ΡΑΤΗΣΤΕ
10	ΡΑΤΗΣΤΕ
12	ΡΑΤΗΣΤΕ

*Οι τιμές αναφέρονται σε 100 τεμάχια

Περικόχλια φλαντζωτά

WS9345



inox A2

Πάσο	Τιμή
6	ΡΑΤΗΣΤΕ
8	ΡΑΤΗΣΤΕ
10	ΡΑΤΗΣΤΕ
12	ΡΑΤΗΣΤΕ

*Οι τιμές αναφέρονται σε 100 τεμάχια

Περικόχλια ασφαλείας

DIN980
χωρίς πλαστικό





inox A2

Πάσο	Τιμή
6	ΡΑΤΗΣΤΕ
8	ΡΑΤΗΣΤΕ
10	ΡΑΤΗΣΤΕ
12	ΡΑΤΗΣΤΕ

*Οι τιμές αναφέρονται σε 100 τεμάχια

Ροδέλες

DIN125 



Διαστάσεις	Τιμή
3X7	ΡΑΤΗΣΤΕ
4X9	ΡΑΤΗΣΤΕ
5X10	ΡΑΤΗΣΤΕ
6X13	ΡΑΤΗΣΤΕ
8X17	ΡΑΤΗΣΤΕ
10X21	ΡΑΤΗΣΤΕ
12X24	ΡΑΤΗΣΤΕ
14X28	ΡΑΤΗΣΤΕ
16X30	ΡΑΤΗΣΤΕ
18X34	ΡΑΤΗΣΤΕ
20X37	ΡΑΤΗΣΤΕ
22X39	ΡΑΤΗΣΤΕ
24X44	ΡΑΤΗΣΤΕ
27X50	ΡΑΤΗΣΤΕ
30X56	ΡΑΤΗΣΤΕ
33X60	ΡΑΤΗΣΤΕ
36X66	ΡΑΤΗΣΤΕ

*Οι τιμές αναφέρονται σε 100 τεμάχια

Ροδέλες φαρδιάς

DIN9021 



Διαστάσεις	Τιμή
3X9	ΡΑΤΗΣΤΕ
4X12	ΡΑΤΗΣΤΕ
5X15	ΡΑΤΗΣΤΕ
6X18	ΡΑΤΗΣΤΕ
8X25	ΡΑΤΗΣΤΕ
10X30	ΡΑΤΗΣΤΕ
12X40	ΡΑΤΗΣΤΕ
14X45	ΡΑΤΗΣΤΕ
16X50	ΡΑΤΗΣΤΕ
18X56	ΡΑΤΗΣΤΕ
20X60	ΡΑΤΗΣΤΕ
22X66	ΡΑΤΗΣΤΕ
24X72	ΡΑΤΗΣΤΕ
27X81	ΡΑΤΗΣΤΕ

*Οι τιμές αναφέρονται σε 100 τεμάχια

Γκρόβερ

DIN127B 



Οπή	Τιμή
3	ΡΑΤΗΣΤΕ
4	ΡΑΤΗΣΤΕ
5	ΡΑΤΗΣΤΕ
6	ΡΑΤΗΣΤΕ
8	ΡΑΤΗΣΤΕ
10	ΡΑΤΗΣΤΕ
12	ΡΑΤΗΣΤΕ
14	ΡΑΤΗΣΤΕ
16	ΡΑΤΗΣΤΕ
18	ΡΑΤΗΣΤΕ
20	ΡΑΤΗΣΤΕ
22	ΡΑΤΗΣΤΕ
24	ΡΑΤΗΣΤΕ
27	ΡΑΤΗΣΤΕ
30	ΡΑΤΗΣΤΕ

*Οι τιμές αναφέρονται σε 100 τεμάχια

Γκρόβερ αστέρι

DIN6798A 



Οπή	Τιμή
3	ΡΑΤΗΣΤΕ
4	ΡΑΤΗΣΤΕ
5	ΡΑΤΗΣΤΕ
6	ΡΑΤΗΣΤΕ
8	ΡΑΤΗΣΤΕ
10	ΡΑΤΗΣΤΕ
12	ΡΑΤΗΣΤΕ
14	ΡΑΤΗΣΤΕ
16	ΡΑΤΗΣΤΕ

*Οι τιμές αναφέρονται σε 100 τεμάχια

Ροδέλες XL (4xD)





Διαστάσεις	Τιμή
4X16	ΡΑΤΗΣΤΕ
5X20	ΡΑΤΗΣΤΕ
6X24	ΡΑΤΗΣΤΕ
8X32	ΡΑΤΗΣΤΕ
10X40	ΡΑΤΗΣΤΕ
12X48	ΡΑΤΗΣΤΕ

*Οι τιμές αναφέρονται σε 100 τεμάχια

Πατάκια μασίφ

ΚΩΔ : WS9255 



Οπή	Τιμή
3	ΡΑΤΗΣΤΕ
4	ΡΑΤΗΣΤΕ
5	ΡΑΤΗΣΤΕ
6	ΡΑΤΗΣΤΕ
8	ΡΑΤΗΣΤΕ
10	ΡΑΤΗΣΤΕ
12	ΡΑΤΗΣΤΕ

*Οι τιμές αναφέρονται σε 100 τεμάχια

Μηχανόβιδες φρεζάτες

για ίσιο κατασβίδι



inox A2

Πάσο→	3	4	5	6	8	10
↓Μήκος↓						
3-7	ΡΑΤΗΣΤΕ	ΡΑΤΗΣΤΕ	ΡΑΤΗΣΤΕ			
8	ΡΑΤΗΣΤΕ	ΡΑΤΗΣΤΕ	ΡΑΤΗΣΤΕ			
10	ΡΑΤΗΣΤΕ	ΡΑΤΗΣΤΕ	ΡΑΤΗΣΤΕ	ΡΑΤΗΣΤΕ		
12	ΡΑΤΗΣΤΕ	ΡΑΤΗΣΤΕ	ΡΑΤΗΣΤΕ	ΡΑΤΗΣΤΕ		
16	ΡΑΤΗΣΤΕ	ΡΑΤΗΣΤΕ	ΡΑΤΗΣΤΕ	ΡΑΤΗΣΤΕ		
20	ΡΑΤΗΣΤΕ	ΡΑΤΗΣΤΕ	ΡΑΤΗΣΤΕ	ΡΑΤΗΣΤΕ		
25	ΡΑΤΗΣΤΕ	ΡΑΤΗΣΤΕ	ΡΑΤΗΣΤΕ	ΡΑΤΗΣΤΕ		
30	ΡΑΤΗΣΤΕ	ΡΑΤΗΣΤΕ	ΡΑΤΗΣΤΕ	ΡΑΤΗΣΤΕ		
35	ΡΑΤΗΣΤΕ	ΡΑΤΗΣΤΕ	ΡΑΤΗΣΤΕ	ΡΑΤΗΣΤΕ		
40	ΡΑΤΗΣΤΕ	ΡΑΤΗΣΤΕ	ΡΑΤΗΣΤΕ	ΡΑΤΗΣΤΕ		
45			ΡΑΤΗΣΤΕ	ΡΑΤΗΣΤΕ		
50		ΡΑΤΗΣΤΕ	ΡΑΤΗΣΤΕ	ΡΑΤΗΣΤΕ		
60		ΡΑΤΗΣΤΕ	ΡΑΤΗΣΤΕ	ΡΑΤΗΣΤΕ		
70				ΡΑΤΗΣΤΕ		
80				ΡΑΤΗΣΤΕ	ΡΑΤΗΣΤΕ	ΡΑΤΗΣΤΕ
90				ΡΑΤΗΣΤΕ	ΡΑΤΗΣΤΕ	
100				ΡΑΤΗΣΤΕ	ΡΑΤΗΣΤΕ	ΡΑΤΗΣΤΕ
120					ΡΑΤΗΣΤΕ	ΡΑΤΗΣΤΕ

*Οι τιμές αναφέρονται σε 100 τεμάχια

Μηχανόβιδες τραπεζοειδείς - φρεζάτες Phillips

DIN7985 - DIN965



inox A2

Πάσο→	2	2,5	3	4	5	6	8
↓Μήκος↓							
6	ΡΑΤΗΣΤΕ	ΡΑΤΗΣΤΕ	ΡΑΤΗΣΤΕ	ΡΑΤΗΣΤΕ			
7	ΡΑΤΗΣΤΕ	ΡΑΤΗΣΤΕ					
8	ΡΑΤΗΣΤΕ	ΡΑΤΗΣΤΕ	ΡΑΤΗΣΤΕ	ΡΑΤΗΣΤΕ	ΡΑΤΗΣΤΕ		
10	ΡΑΤΗΣΤΕ	ΡΑΤΗΣΤΕ	ΡΑΤΗΣΤΕ	ΡΑΤΗΣΤΕ	ΡΑΤΗΣΤΕ		
12	ΡΑΤΗΣΤΕ	ΡΑΤΗΣΤΕ	ΡΑΤΗΣΤΕ	ΡΑΤΗΣΤΕ	ΡΑΤΗΣΤΕ	ΡΑΤΗΣΤΕ	
16	ΡΑΤΗΣΤΕ	ΡΑΤΗΣΤΕ	ΡΑΤΗΣΤΕ	ΡΑΤΗΣΤΕ	ΡΑΤΗΣΤΕ	ΡΑΤΗΣΤΕ	ΡΑΤΗΣΤΕ
20	ΡΑΤΗΣΤΕ	ΡΑΤΗΣΤΕ	ΡΑΤΗΣΤΕ	ΡΑΤΗΣΤΕ	ΡΑΤΗΣΤΕ	ΡΑΤΗΣΤΕ	ΡΑΤΗΣΤΕ
25			ΡΑΤΗΣΤΕ	ΡΑΤΗΣΤΕ	ΡΑΤΗΣΤΕ	ΡΑΤΗΣΤΕ	ΡΑΤΗΣΤΕ
30			ΡΑΤΗΣΤΕ	ΡΑΤΗΣΤΕ	ΡΑΤΗΣΤΕ	ΡΑΤΗΣΤΕ	ΡΑΤΗΣΤΕ
35				ΡΑΤΗΣΤΕ	ΡΑΤΗΣΤΕ	ΡΑΤΗΣΤΕ	ΡΑΤΗΣΤΕ
40				ΡΑΤΗΣΤΕ	ΡΑΤΗΣΤΕ	ΡΑΤΗΣΤΕ	ΡΑΤΗΣΤΕ
45				ΡΑΤΗΣΤΕ	ΡΑΤΗΣΤΕ	ΡΑΤΗΣΤΕ	ΡΑΤΗΣΤΕ
50				ΡΑΤΗΣΤΕ	ΡΑΤΗΣΤΕ	ΡΑΤΗΣΤΕ	ΡΑΤΗΣΤΕ
60				ΡΑΤΗΣΤΕ	ΡΑΤΗΣΤΕ	ΡΑΤΗΣΤΕ	ΡΑΤΗΣΤΕ
70					ΡΑΤΗΣΤΕ	ΡΑΤΗΣΤΕ	
80					ΡΑΤΗΣΤΕ	ΡΑΤΗΣΤΕ	
100						ΡΑΤΗΣΤΕ	

*Οι τιμές αναφέρονται σε 100 τεμάχια

Μηχανόβιδες πλατυκέφαλες

για ίσιο κατασβίδι



inox A2

Πάσο→	3	4	5	6	8
↓Μήκος↓					
10	ΡΑΤΗΣΤΕ	ΡΑΤΗΣΤΕ	ΡΑΤΗΣΤΕ	ΡΑΤΗΣΤΕ	
12	ΡΑΤΗΣΤΕ	ΡΑΤΗΣΤΕ	ΡΑΤΗΣΤΕ	ΡΑΤΗΣΤΕ	
16	ΡΑΤΗΣΤΕ	ΡΑΤΗΣΤΕ	ΡΑΤΗΣΤΕ	ΡΑΤΗΣΤΕ	ΡΑΤΗΣΤΕ
20	ΡΑΤΗΣΤΕ	ΡΑΤΗΣΤΕ	ΡΑΤΗΣΤΕ	ΡΑΤΗΣΤΕ	ΡΑΤΗΣΤΕ
25	ΡΑΤΗΣΤΕ	ΡΑΤΗΣΤΕ	ΡΑΤΗΣΤΕ	ΡΑΤΗΣΤΕ	ΡΑΤΗΣΤΕ
30	ΡΑΤΗΣΤΕ	ΡΑΤΗΣΤΕ	ΡΑΤΗΣΤΕ	ΡΑΤΗΣΤΕ	ΡΑΤΗΣΤΕ
35			ΡΑΤΗΣΤΕ	ΡΑΤΗΣΤΕ	ΡΑΤΗΣΤΕ
40		ΡΑΤΗΣΤΕ	ΡΑΤΗΣΤΕ	ΡΑΤΗΣΤΕ	ΡΑΤΗΣΤΕ
50			ΡΑΤΗΣΤΕ	ΡΑΤΗΣΤΕ	ΡΑΤΗΣΤΕ
60			ΡΑΤΗΣΤΕ	ΡΑΤΗΣΤΕ	ΡΑΤΗΣΤΕ

*Οι τιμές αναφέρονται σε 100 τεμάχια

Μηχανόβιδες τραπεζοειδείς

για ίσιο κατασβίδι



inox A2

Πάσο→	3	4	5	6
↓Μήκος↓				
3-8	ΡΑΤΗΣΤΕ	ΡΑΤΗΣΤΕ	ΡΑΤΗΣΤΕ	
10	ΡΑΤΗΣΤΕ	ΡΑΤΗΣΤΕ	ΡΑΤΗΣΤΕ	ΡΑΤΗΣΤΕ
12	ΡΑΤΗΣΤΕ	ΡΑΤΗΣΤΕ	ΡΑΤΗΣΤΕ	ΡΑΤΗΣΤΕ
16	ΡΑΤΗΣΤΕ	ΡΑΤΗΣΤΕ	ΡΑΤΗΣΤΕ	ΡΑΤΗΣΤΕ
20	ΡΑΤΗΣΤΕ	ΡΑΤΗΣΤΕ	ΡΑΤΗΣΤΕ	ΡΑΤΗΣΤΕ
25	ΡΑΤΗΣΤΕ	ΡΑΤΗΣΤΕ	ΡΑΤΗΣΤΕ	ΡΑΤΗΣΤΕ
30	ΡΑΤΗΣΤΕ	ΡΑΤΗΣΤΕ	ΡΑΤΗΣΤΕ	ΡΑΤΗΣΤΕ
35	ΡΑΤΗΣΤΕ	ΡΑΤΗΣΤΕ	ΡΑΤΗΣΤΕ	ΡΑΤΗΣΤΕ
40		ΡΑΤΗΣΤΕ	ΡΑΤΗΣΤΕ	ΡΑΤΗΣΤΕ
45		ΡΑΤΗΣΤΕ	ΡΑΤΗΣΤΕ	ΡΑΤΗΣΤΕ
50			ΡΑΤΗΣΤΕ	ΡΑΤΗΣΤΕ
60			ΡΑΤΗΣΤΕ	ΡΑΤΗΣΤΕ

*Οι τιμές αναφέρονται σε 100 τεμάχια

Μηχανόβιδες φακής DIN966

Phillips



inox A2

Πάσο→	3	4	5	6
↓Μήκος↓				
6	ΡΑΤΗΣΤΕ	ΡΑΤΗΣΤΕ		
8	ΡΑΤΗΣΤΕ	ΡΑΤΗΣΤΕ		
10	ΡΑΤΗΣΤΕ	ΡΑΤΗΣΤΕ	ΡΑΤΗΣΤΕ	ΡΑΤΗΣΤΕ
12	ΡΑΤΗΣΤΕ	ΡΑΤΗΣΤΕ	ΡΑΤΗΣΤΕ	ΡΑΤΗΣΤΕ
16	ΡΑΤΗΣΤΕ	ΡΑΤΗΣΤΕ		ΡΑΤΗΣΤΕ
20	ΡΑΤΗΣΤΕ	ΡΑΤΗΣΤΕ	ΡΑΤΗΣΤΕ	ΡΑΤΗΣΤΕ
25	ΡΑΤΗΣΤΕ	ΡΑΤΗΣΤΕ	ΡΑΤΗΣΤΕ	ΡΑΤΗΣΤΕ
30	ΡΑΤΗΣΤΕ	ΡΑΤΗΣΤΕ		ΡΑΤΗΣΤΕ
35		ΡΑΤΗΣΤΕ	ΡΑΤΗΣΤΕ	ΡΑΤΗΣΤΕ
40		ΡΑΤΗΣΤΕ	ΡΑΤΗΣΤΕ	ΡΑΤΗΣΤΕ
50			ΡΑΤΗΣΤΕ	ΡΑΤΗΣΤΕ
60			ΡΑΤΗΣΤΕ	ΡΑΤΗΣΤΕ

*Οι τιμές αναφέρονται σε 100 τεμάχια

Μηχανόβιδες πομπέ WS9460

Torx



inox A2

Πάσο→	4	5	6
↓Μήκος↓			
8	ΡΑΤΗΣΤΕ	ΡΑΤΗΣΤΕ	
10	ΡΑΤΗΣΤΕ	ΡΑΤΗΣΤΕ	ΡΑΤΗΣΤΕ
12	ΡΑΤΗΣΤΕ	ΡΑΤΗΣΤΕ	ΡΑΤΗΣΤΕ
16			ΡΑΤΗΣΤΕ
25	ΡΑΤΗΣΤΕ	ΡΑΤΗΣΤΕ	
30	ΡΑΤΗΣΤΕ	ΡΑΤΗΣΤΕ	ΡΑΤΗΣΤΕ
35		ΡΑΤΗΣΤΕ	ΡΑΤΗΣΤΕ
40		ΡΑΤΗΣΤΕ	ΡΑΤΗΣΤΕ

*Οι τιμές αναφέρονται σε 100 τεμάχια

Μηχανόβιδες φρεζάτες WS9470

Torx



inox A2

Πάσο→	4	5	6
↓Μήκος↓			
10	ΡΑΤΗΣΤΕ	ΡΑΤΗΣΤΕ	
12		ΡΑΤΗΣΤΕ	ΡΑΤΗΣΤΕ
16		ΡΑΤΗΣΤΕ	
20		ΡΑΤΗΣΤΕ	
25		ΡΑΤΗΣΤΕ	ΡΑΤΗΣΤΕ
30			ΡΑΤΗΣΤΕ

*Οι τιμές αναφέρονται σε 100 τεμάχια

Μηχανόβιδες πεταλούδα DIN316AF



inox A2

Πάσο→	4	5	6	8
↓Μήκος↓				
16	ΡΑΤΗΣΤΕ	ΡΑΤΗΣΤΕ	ΡΑΤΗΣΤΕ	ΡΑΤΗΣΤΕ
20	ΡΑΤΗΣΤΕ	ΡΑΤΗΣΤΕ	ΡΑΤΗΣΤΕ	ΡΑΤΗΣΤΕ
25	ΡΑΤΗΣΤΕ	ΡΑΤΗΣΤΕ	ΡΑΤΗΣΤΕ	ΡΑΤΗΣΤΕ
30	ΡΑΤΗΣΤΕ	ΡΑΤΗΣΤΕ	ΡΑΤΗΣΤΕ	ΡΑΤΗΣΤΕ
40			ΡΑΤΗΣΤΕ	ΡΑΤΗΣΤΕ
50			ΡΑΤΗΣΤΕ	ΡΑΤΗΣΤΕ

*Οι τιμές αναφέρονται σε 100 τεμάχια

Κασσινόβιδες DIN603

inox
A2

Πάχος→ ↓Μήκος↓	6	8	10	12
20	ΡΑΤΗΣΤΕ	ΡΑΤΗΣΤΕ		
25	ΡΑΤΗΣΤΕ	ΡΑΤΗΣΤΕ	ΡΑΤΗΣΤΕ	ΡΑΤΗΣΤΕ
30	ΡΑΤΗΣΤΕ	ΡΑΤΗΣΤΕ	ΡΑΤΗΣΤΕ	ΡΑΤΗΣΤΕ
35	ΡΑΤΗΣΤΕ	ΡΑΤΗΣΤΕ	ΡΑΤΗΣΤΕ	ΡΑΤΗΣΤΕ
40	ΡΑΤΗΣΤΕ	ΡΑΤΗΣΤΕ	ΡΑΤΗΣΤΕ	ΡΑΤΗΣΤΕ
45	ΡΑΤΗΣΤΕ	ΡΑΤΗΣΤΕ	ΡΑΤΗΣΤΕ	ΡΑΤΗΣΤΕ
50	ΡΑΤΗΣΤΕ	ΡΑΤΗΣΤΕ	ΡΑΤΗΣΤΕ	ΡΑΤΗΣΤΕ
60	ΡΑΤΗΣΤΕ	ΡΑΤΗΣΤΕ	ΡΑΤΗΣΤΕ	ΡΑΤΗΣΤΕ
70	ΡΑΤΗΣΤΕ	ΡΑΤΗΣΤΕ	ΡΑΤΗΣΤΕ	ΡΑΤΗΣΤΕ
80	ΡΑΤΗΣΤΕ	ΡΑΤΗΣΤΕ	ΡΑΤΗΣΤΕ	ΡΑΤΗΣΤΕ
90	ΡΑΤΗΣΤΕ	ΡΑΤΗΣΤΕ	ΡΑΤΗΣΤΕ	ΡΑΤΗΣΤΕ
100	ΡΑΤΗΣΤΕ	ΡΑΤΗΣΤΕ	ΡΑΤΗΣΤΕ	ΡΑΤΗΣΤΕ
110			ΡΑΤΗΣΤΕ	ΡΑΤΗΣΤΕ
120		ΡΑΤΗΣΤΕ	ΡΑΤΗΣΤΕ	ΡΑΤΗΣΤΕ
130		ΡΑΤΗΣΤΕ	ΡΑΤΗΣΤΕ	ΡΑΤΗΣΤΕ
140		ΡΑΤΗΣΤΕ	ΡΑΤΗΣΤΕ	ΡΑΤΗΣΤΕ
150		ΡΑΤΗΣΤΕ	ΡΑΤΗΣΤΕ	ΡΑΤΗΣΤΕ
160				ΡΑΤΗΣΤΕ
180				ΡΑΤΗΣΤΕ

*Οι τιμές αναφέρονται σε 100 τεμάχια

Βύσματα χτυπητά



inox A2

Διαστάσεις	Τιμή
8X75	ΡΑΤΗΣΤΕ
8X90	ΡΑΤΗΣΤΕ
8X115	ΡΑΤΗΣΤΕ
10X75	ΡΑΤΗΣΤΕ
10X90	ΡΑΤΗΣΤΕ
10X120	ΡΑΤΗΣΤΕ
12X80	ΡΑΤΗΣΤΕ
12X100	ΡΑΤΗΣΤΕ
12X135	ΡΑΤΗΣΤΕ
12X160	ΡΑΤΗΣΤΕ
16X125	ΡΑΤΗΣΤΕ
16X145	ΡΑΤΗΣΤΕ
16X180	ΡΑΤΗΣΤΕ

*Οι τιμές αναφέρονται σε 100 τεμάχια

Βύσματα ξύλου βιδωτά WS9280



inox A2

Πάσο	Τιμή
M4	ΡΑΤΗΣΤΕ
M5	ΡΑΤΗΣΤΕ
M6	ΡΑΤΗΣΤΕ
M8	ΡΑΤΗΣΤΕ
M10	ΡΑΤΗΣΤΕ

*Οι τιμές αναφέρονται σε 100 τεμάχια

Βύσματα ξύλου καρφωτά WS9312



inox A2

Πάσο	Τιμή
M5	ΡΑΤΗΣΤΕ
M6	ΡΑΤΗΣΤΕ
M8	ΡΑΤΗΣΤΕ
M10	ΡΑΤΗΣΤΕ

*Οι τιμές αναφέρονται σε 100 τεμάχια

Αλενόβιδες ακέφαλες

DIN916



inox A2

Πάσο→	3	4	5	6	8	10	12
↓Μήκος↓							
3	ΡΑΤΗΣΤΕ	ΡΑΤΗΣΤΕ					
4	ΡΑΤΗΣΤΕ	ΡΑΤΗΣΤΕ					
5	ΡΑΤΗΣΤΕ	ΡΑΤΗΣΤΕ	ΡΑΤΗΣΤΕ				
6	ΡΑΤΗΣΤΕ	ΡΑΤΗΣΤΕ	ΡΑΤΗΣΤΕ	ΡΑΤΗΣΤΕ			
8	ΡΑΤΗΣΤΕ	ΡΑΤΗΣΤΕ	ΡΑΤΗΣΤΕ	ΡΑΤΗΣΤΕ	ΡΑΤΗΣΤΕ		
10	ΡΑΤΗΣΤΕ	ΡΑΤΗΣΤΕ	ΡΑΤΗΣΤΕ	ΡΑΤΗΣΤΕ	ΡΑΤΗΣΤΕ	ΡΑΤΗΣΤΕ	
12	ΡΑΤΗΣΤΕ	ΡΑΤΗΣΤΕ	ΡΑΤΗΣΤΕ	ΡΑΤΗΣΤΕ	ΡΑΤΗΣΤΕ	ΡΑΤΗΣΤΕ	ΡΑΤΗΣΤΕ
16	ΡΑΤΗΣΤΕ	ΡΑΤΗΣΤΕ	ΡΑΤΗΣΤΕ	ΡΑΤΗΣΤΕ	ΡΑΤΗΣΤΕ	ΡΑΤΗΣΤΕ	ΡΑΤΗΣΤΕ
20		ΡΑΤΗΣΤΕ	ΡΑΤΗΣΤΕ	ΡΑΤΗΣΤΕ	ΡΑΤΗΣΤΕ	ΡΑΤΗΣΤΕ	ΡΑΤΗΣΤΕ
25		ΡΑΤΗΣΤΕ	ΡΑΤΗΣΤΕ	ΡΑΤΗΣΤΕ	ΡΑΤΗΣΤΕ	ΡΑΤΗΣΤΕ	ΡΑΤΗΣΤΕ
30				ΡΑΤΗΣΤΕ	ΡΑΤΗΣΤΕ	ΡΑΤΗΣΤΕ	ΡΑΤΗΣΤΕ
35					ΡΑΤΗΣΤΕ	ΡΑΤΗΣΤΕ	ΡΑΤΗΣΤΕ
40				ΡΑΤΗΣΤΕ	ΡΑΤΗΣΤΕ	ΡΑΤΗΣΤΕ	ΡΑΤΗΣΤΕ
50					ΡΑΤΗΣΤΕ	ΡΑΤΗΣΤΕ	

*Οι τιμές αναφέρονται σε 100 τεμάχια

Αλενόβιδες DIN912 σε μετρικό



inox A2

Πάσο→	3	4	5	6	8	10	12	14	16
↓Μήκος↓									
3-6	ΡΑΤΗΣΤΕ	ΡΑΤΗΣΤΕ							
8	ΡΑΤΗΣΤΕ	ΡΑΤΗΣΤΕ	ΡΑΤΗΣΤΕ						
10	ΡΑΤΗΣΤΕ	ΡΑΤΗΣΤΕ	ΡΑΤΗΣΤΕ	ΡΑΤΗΣΤΕ	ΡΑΤΗΣΤΕ				
12	ΡΑΤΗΣΤΕ	ΡΑΤΗΣΤΕ	ΡΑΤΗΣΤΕ	ΡΑΤΗΣΤΕ	ΡΑΤΗΣΤΕ				
16	ΡΑΤΗΣΤΕ	ΡΑΤΗΣΤΕ	ΡΑΤΗΣΤΕ	ΡΑΤΗΣΤΕ	ΡΑΤΗΣΤΕ	ΡΑΤΗΣΤΕ			
20	ΡΑΤΗΣΤΕ	ΡΑΤΗΣΤΕ	ΡΑΤΗΣΤΕ	ΡΑΤΗΣΤΕ	ΡΑΤΗΣΤΕ	ΡΑΤΗΣΤΕ	ΡΑΤΗΣΤΕ		
25	ΡΑΤΗΣΤΕ	ΡΑΤΗΣΤΕ	ΡΑΤΗΣΤΕ	ΡΑΤΗΣΤΕ	ΡΑΤΗΣΤΕ	ΡΑΤΗΣΤΕ	ΡΑΤΗΣΤΕ	ΡΑΤΗΣΤΕ	ΡΑΤΗΣΤΕ
30	ΡΑΤΗΣΤΕ	ΡΑΤΗΣΤΕ	ΡΑΤΗΣΤΕ	ΡΑΤΗΣΤΕ	ΡΑΤΗΣΤΕ	ΡΑΤΗΣΤΕ	ΡΑΤΗΣΤΕ	ΡΑΤΗΣΤΕ	ΡΑΤΗΣΤΕ
35	ΡΑΤΗΣΤΕ	ΡΑΤΗΣΤΕ	ΡΑΤΗΣΤΕ	ΡΑΤΗΣΤΕ	ΡΑΤΗΣΤΕ	ΡΑΤΗΣΤΕ	ΡΑΤΗΣΤΕ	ΡΑΤΗΣΤΕ	ΡΑΤΗΣΤΕ
40	ΡΑΤΗΣΤΕ	ΡΑΤΗΣΤΕ	ΡΑΤΗΣΤΕ	ΡΑΤΗΣΤΕ	ΡΑΤΗΣΤΕ	ΡΑΤΗΣΤΕ	ΡΑΤΗΣΤΕ	ΡΑΤΗΣΤΕ	ΡΑΤΗΣΤΕ
45		ΡΑΤΗΣΤΕ	ΡΑΤΗΣΤΕ	ΡΑΤΗΣΤΕ	ΡΑΤΗΣΤΕ	ΡΑΤΗΣΤΕ	ΡΑΤΗΣΤΕ	ΡΑΤΗΣΤΕ	ΡΑΤΗΣΤΕ
50		ΡΑΤΗΣΤΕ	ΡΑΤΗΣΤΕ	ΡΑΤΗΣΤΕ	ΡΑΤΗΣΤΕ	ΡΑΤΗΣΤΕ	ΡΑΤΗΣΤΕ	ΡΑΤΗΣΤΕ	ΡΑΤΗΣΤΕ
60			ΡΑΤΗΣΤΕ	ΡΑΤΗΣΤΕ	ΡΑΤΗΣΤΕ	ΡΑΤΗΣΤΕ	ΡΑΤΗΣΤΕ	ΡΑΤΗΣΤΕ	ΡΑΤΗΣΤΕ
70				ΡΑΤΗΣΤΕ	ΡΑΤΗΣΤΕ	ΡΑΤΗΣΤΕ	ΡΑΤΗΣΤΕ	ΡΑΤΗΣΤΕ	ΡΑΤΗΣΤΕ
80				ΡΑΤΗΣΤΕ	ΡΑΤΗΣΤΕ	ΡΑΤΗΣΤΕ	ΡΑΤΗΣΤΕ	ΡΑΤΗΣΤΕ	ΡΑΤΗΣΤΕ
90				ΡΑΤΗΣΤΕ	ΡΑΤΗΣΤΕ	ΡΑΤΗΣΤΕ	ΡΑΤΗΣΤΕ	ΡΑΤΗΣΤΕ	ΡΑΤΗΣΤΕ
100				ΡΑΤΗΣΤΕ	ΡΑΤΗΣΤΕ	ΡΑΤΗΣΤΕ	ΡΑΤΗΣΤΕ	ΡΑΤΗΣΤΕ	ΡΑΤΗΣΤΕ
110					ΡΑΤΗΣΤΕ	ΡΑΤΗΣΤΕ	ΡΑΤΗΣΤΕ		
120					ΡΑΤΗΣΤΕ	ΡΑΤΗΣΤΕ	ΡΑΤΗΣΤΕ		
130					ΡΑΤΗΣΤΕ	ΡΑΤΗΣΤΕ	ΡΑΤΗΣΤΕ		
140					ΡΑΤΗΣΤΕ	ΡΑΤΗΣΤΕ	ΡΑΤΗΣΤΕ		
150					ΡΑΤΗΣΤΕ	ΡΑΤΗΣΤΕ	ΡΑΤΗΣΤΕ		

*Οι τιμές αναφέρονται σε 100 τεμάχια

Αλενόβιδες πομπέ



inox A2

Πάσο→	4	5	6	8	10
↓Μήκος↓					
10	ΡΑΤΗΣΤΕ	ΡΑΤΗΣΤΕ			
12	ΡΑΤΗΣΤΕ	ΡΑΤΗΣΤΕ			
16	ΡΑΤΗΣΤΕ	ΡΑΤΗΣΤΕ	ΡΑΤΗΣΤΕ	ΡΑΤΗΣΤΕ	
20	ΡΑΤΗΣΤΕ	ΡΑΤΗΣΤΕ	ΡΑΤΗΣΤΕ	ΡΑΤΗΣΤΕ	ΡΑΤΗΣΤΕ
25	ΡΑΤΗΣΤΕ	ΡΑΤΗΣΤΕ	ΡΑΤΗΣΤΕ	ΡΑΤΗΣΤΕ	ΡΑΤΗΣΤΕ
30	ΡΑΤΗΣΤΕ	ΡΑΤΗΣΤΕ	ΡΑΤΗΣΤΕ	ΡΑΤΗΣΤΕ	ΡΑΤΗΣΤΕ
35		ΡΑΤΗΣΤΕ	ΡΑΤΗΣΤΕ	ΡΑΤΗΣΤΕ	ΡΑΤΗΣΤΕ
40		ΡΑΤΗΣΤΕ	ΡΑΤΗΣΤΕ	ΡΑΤΗΣΤΕ	ΡΑΤΗΣΤΕ
50			ΡΑΤΗΣΤΕ	ΡΑΤΗΣΤΕ	ΡΑΤΗΣΤΕ
60				ΡΑΤΗΣΤΕ	

*Οι τιμές αναφέρονται σε 100 τεμάχια

Αλενόβιδες φρεζάτες



inox A2

Πάσο→	4	5	6	8	10	12
↓Μήκος↓						
10	ΡΑΤΗΣΤΕ	ΡΑΤΗΣΤΕ	ΡΑΤΗΣΤΕ			
12	ΡΑΤΗΣΤΕ	ΡΑΤΗΣΤΕ	ΡΑΤΗΣΤΕ			
16	ΡΑΤΗΣΤΕ	ΡΑΤΗΣΤΕ	ΡΑΤΗΣΤΕ	ΡΑΤΗΣΤΕ		
20	ΡΑΤΗΣΤΕ	ΡΑΤΗΣΤΕ	ΡΑΤΗΣΤΕ	ΡΑΤΗΣΤΕ	ΡΑΤΗΣΤΕ	ΡΑΤΗΣΤΕ
25	ΡΑΤΗΣΤΕ	ΡΑΤΗΣΤΕ	ΡΑΤΗΣΤΕ	ΡΑΤΗΣΤΕ	ΡΑΤΗΣΤΕ	ΡΑΤΗΣΤΕ
30	ΡΑΤΗΣΤΕ	ΡΑΤΗΣΤΕ	ΡΑΤΗΣΤΕ	ΡΑΤΗΣΤΕ	ΡΑΤΗΣΤΕ	ΡΑΤΗΣΤΕ
35	ΡΑΤΗΣΤΕ	ΡΑΤΗΣΤΕ	ΡΑΤΗΣΤΕ	ΡΑΤΗΣΤΕ	ΡΑΤΗΣΤΕ	ΡΑΤΗΣΤΕ
40	ΡΑΤΗΣΤΕ	ΡΑΤΗΣΤΕ	ΡΑΤΗΣΤΕ	ΡΑΤΗΣΤΕ	ΡΑΤΗΣΤΕ	ΡΑΤΗΣΤΕ
45		ΡΑΤΗΣΤΕ	ΡΑΤΗΣΤΕ	ΡΑΤΗΣΤΕ	ΡΑΤΗΣΤΕ	ΡΑΤΗΣΤΕ
50		ΡΑΤΗΣΤΕ	ΡΑΤΗΣΤΕ	ΡΑΤΗΣΤΕ	ΡΑΤΗΣΤΕ	ΡΑΤΗΣΤΕ
60			ΡΑΤΗΣΤΕ	ΡΑΤΗΣΤΕ	ΡΑΤΗΣΤΕ	ΡΑΤΗΣΤΕ
70				ΡΑΤΗΣΤΕ	ΡΑΤΗΣΤΕ	ΡΑΤΗΣΤΕ
80				ΡΑΤΗΣΤΕ	ΡΑΤΗΣΤΕ	ΡΑΤΗΣΤΕ
90					ΡΑΤΗΣΤΕ	ΡΑΤΗΣΤΕ
100					ΡΑΤΗΣΤΕ	ΡΑΤΗΣΤΕ

*Οι τιμές αναφέρονται σε 100 τεμάχια

Αλενόβιδες ίντζας



inox A2

Πάσο→	1/4"	5/16"	3/8"
↓Μήκος↓			
12	ΡΑΤΗΣΤΕ		
16	ΡΑΤΗΣΤΕ	ΡΑΤΗΣΤΕ	
20	ΡΑΤΗΣΤΕ	ΡΑΤΗΣΤΕ	ΡΑΤΗΣΤΕ
25	ΡΑΤΗΣΤΕ	ΡΑΤΗΣΤΕ	ΡΑΤΗΣΤΕ
30	ΡΑΤΗΣΤΕ	ΡΑΤΗΣΤΕ	ΡΑΤΗΣΤΕ
35	ΡΑΤΗΣΤΕ		
40		ΡΑΤΗΣΤΕ	ΡΑΤΗΣΤΕ
45		ΡΑΤΗΣΤΕ	ΡΑΤΗΣΤΕ
45			ΡΑΤΗΣΤΕ

*Οι τιμές αναφέρονται σε 100 τεμάχια

Αλενόβιδες με κοντό κεφάλι



inox A2

Πάσο→	6	8	10
↓Μήκος↓			
10	ΡΑΤΗΣΤΕ	ΡΑΤΗΣΤΕ	
12	ΡΑΤΗΣΤΕ	ΡΑΤΗΣΤΕ	
16	ΡΑΤΗΣΤΕ	ΡΑΤΗΣΤΕ	ΡΑΤΗΣΤΕ
20	ΡΑΤΗΣΤΕ	ΡΑΤΗΣΤΕ	ΡΑΤΗΣΤΕ
25	ΡΑΤΗΣΤΕ	ΡΑΤΗΣΤΕ	ΡΑΤΗΣΤΕ
30	ΡΑΤΗΣΤΕ	ΡΑΤΗΣΤΕ	ΡΑΤΗΣΤΕ

*Οι τιμές αναφέρονται σε 100 τεμάχια

Νοβοπανόβιδες



inox
A2

Πάχος→	3	3,5	4	5	6
↓Μήκος↓					
12	ΡΑΤΗΣΤΕ	ΡΑΤΗΣΤΕ			
16	ΡΑΤΗΣΤΕ	ΡΑΤΗΣΤΕ	ΡΑΤΗΣΤΕ		
20	ΡΑΤΗΣΤΕ	ΡΑΤΗΣΤΕ	ΡΑΤΗΣΤΕ	ΡΑΤΗΣΤΕ	
25	ΡΑΤΗΣΤΕ	ΡΑΤΗΣΤΕ	ΡΑΤΗΣΤΕ	ΡΑΤΗΣΤΕ	
30	ΡΑΤΗΣΤΕ	ΡΑΤΗΣΤΕ	ΡΑΤΗΣΤΕ	ΡΑΤΗΣΤΕ	ΡΑΤΗΣΤΕ
35			ΡΑΤΗΣΤΕ	ΡΑΤΗΣΤΕ	ΡΑΤΗΣΤΕ
40			ΡΑΤΗΣΤΕ	ΡΑΤΗΣΤΕ	ΡΑΤΗΣΤΕ
50			ΡΑΤΗΣΤΕ	ΡΑΤΗΣΤΕ	ΡΑΤΗΣΤΕ
60			ΡΑΤΗΣΤΕ	ΡΑΤΗΣΤΕ	ΡΑΤΗΣΤΕ
70				ΡΑΤΗΣΤΕ	ΡΑΤΗΣΤΕ
80				ΡΑΤΗΣΤΕ	ΡΑΤΗΣΤΕ
90					ΡΑΤΗΣΤΕ
100				ΡΑΤΗΣΤΕ	ΡΑΤΗΣΤΕ

*Οι τιμές αναφέρονται σε 100 τεμάχια

Νοβοπανόβιδες Torx WS9130



inox
A2

Πάχος→	3	3,5	4	5	6
↓Μήκος↓					
16	ΡΑΤΗΣΤΕ				
20	ΡΑΤΗΣΤΕ	ΡΑΤΗΣΤΕ	ΡΑΤΗΣΤΕ	ΡΑΤΗΣΤΕ	
25		ΡΑΤΗΣΤΕ	ΡΑΤΗΣΤΕ	ΡΑΤΗΣΤΕ	
30		ΡΑΤΗΣΤΕ	ΡΑΤΗΣΤΕ	ΡΑΤΗΣΤΕ	ΡΑΤΗΣΤΕ
35			ΡΑΤΗΣΤΕ	ΡΑΤΗΣΤΕ	
40			ΡΑΤΗΣΤΕ	ΡΑΤΗΣΤΕ	ΡΑΤΗΣΤΕ
50			ΡΑΤΗΣΤΕ	ΡΑΤΗΣΤΕ	ΡΑΤΗΣΤΕ
60			ΡΑΤΗΣΤΕ	ΡΑΤΗΣΤΕ	ΡΑΤΗΣΤΕ
70					ΡΑΤΗΣΤΕ
80					ΡΑΤΗΣΤΕ
100					ΡΑΤΗΣΤΕ

*Οι τιμές αναφέρονται σε 100 τεμάχια

Στριφώνια

DIN751



inox
A2

Πάχος→	6	8	10	12
↓Μήκος↓				
30	ΡΑΤΗΣΤΕ			
35	ΡΑΤΗΣΤΕ			
40	ΡΑΤΗΣΤΕ	ΡΑΤΗΣΤΕ		
45	ΡΑΤΗΣΤΕ			
50	ΡΑΤΗΣΤΕ	ΡΑΤΗΣΤΕ	ΡΑΤΗΣΤΕ	ΡΑΤΗΣΤΕ
60	ΡΑΤΗΣΤΕ	ΡΑΤΗΣΤΕ	ΡΑΤΗΣΤΕ	ΡΑΤΗΣΤΕ
70	ΡΑΤΗΣΤΕ	ΡΑΤΗΣΤΕ	ΡΑΤΗΣΤΕ	ΡΑΤΗΣΤΕ
80	ΡΑΤΗΣΤΕ	ΡΑΤΗΣΤΕ	ΡΑΤΗΣΤΕ	ΡΑΤΗΣΤΕ
90	ΡΑΤΗΣΤΕ	ΡΑΤΗΣΤΕ	ΡΑΤΗΣΤΕ	ΡΑΤΗΣΤΕ
100	ΡΑΤΗΣΤΕ	ΡΑΤΗΣΤΕ	ΡΑΤΗΣΤΕ	ΡΑΤΗΣΤΕ
110		ΡΑΤΗΣΤΕ	ΡΑΤΗΣΤΕ	ΡΑΤΗΣΤΕ
120	ΡΑΤΗΣΤΕ	ΡΑΤΗΣΤΕ	ΡΑΤΗΣΤΕ	ΡΑΤΗΣΤΕ
130		ΡΑΤΗΣΤΕ	ΡΑΤΗΣΤΕ	ΡΑΤΗΣΤΕ
140		ΡΑΤΗΣΤΕ	ΡΑΤΗΣΤΕ	ΡΑΤΗΣΤΕ
150		ΡΑΤΗΣΤΕ	ΡΑΤΗΣΤΕ	ΡΑΤΗΣΤΕ
160		ΡΑΤΗΣΤΕ	ΡΑΤΗΣΤΕ	ΡΑΤΗΣΤΕ
180		ΡΑΤΗΣΤΕ	ΡΑΤΗΣΤΕ	ΡΑΤΗΣΤΕ
200				ΡΑΤΗΣΤΕ

*Οι τιμές αναφέρονται σε 100 τεμάχια

Στριφωνόβιδες

WS9210



inox
A2

Πάχος→	8	10
↓Μήκος↓		
70		ΡΑΤΗΣΤΕ
80	ΡΑΤΗΣΤΕ	ΡΑΤΗΣΤΕ
90	ΡΑΤΗΣΤΕ	ΡΑΤΗΣΤΕ
100	ΡΑΤΗΣΤΕ	ΡΑΤΗΣΤΕ
120	ΡΑΤΗΣΤΕ	ΡΑΤΗΣΤΕ
140	ΡΑΤΗΣΤΕ	ΡΑΤΗΣΤΕ

*Οι τιμές αναφέρονται σε 100 τεμάχια

Λαμαρινόβιδες τραπεζοειδείς - φρεζάτες Phillips

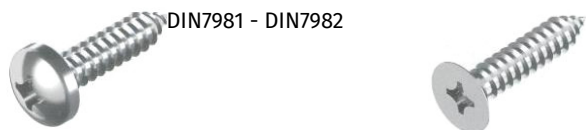

DIN7981 - DIN7982

inox
A2

Πάχος→	(3) 2,2	(4) 2,9	(6) 3,5	(8) 4,2	(10) 4,8	(12) 5,5	(14) 6,3
↓Μήκος↓							
6,4 ($\frac{1}{4}$ "	ΡΑΤΗΣΤΕ	ΡΑΤΗΣΤΕ	ΡΑΤΗΣΤΕ				
9,5 ($\frac{3}{8}$ "	ΡΑΤΗΣΤΕ	ΡΑΤΗΣΤΕ	ΡΑΤΗΣΤΕ	ΡΑΤΗΣΤΕ			
13 ($\frac{1}{2}$ "		ΡΑΤΗΣΤΕ	ΡΑΤΗΣΤΕ	ΡΑΤΗΣΤΕ	ΡΑΤΗΣΤΕ	ΡΑΤΗΣΤΕ	
16 ($\frac{5}{8}$ "		ΡΑΤΗΣΤΕ	ΡΑΤΗΣΤΕ	ΡΑΤΗΣΤΕ	ΡΑΤΗΣΤΕ	ΡΑΤΗΣΤΕ	ΡΑΤΗΣΤΕ
19 ($\frac{3}{4}$ "		ΡΑΤΗΣΤΕ	ΡΑΤΗΣΤΕ	ΡΑΤΗΣΤΕ	ΡΑΤΗΣΤΕ	ΡΑΤΗΣΤΕ	ΡΑΤΗΣΤΕ
25 (1"		ΡΑΤΗΣΤΕ	ΡΑΤΗΣΤΕ	ΡΑΤΗΣΤΕ	ΡΑΤΗΣΤΕ	ΡΑΤΗΣΤΕ	ΡΑΤΗΣΤΕ
32 (1 $\frac{1}{4}$ "			ΡΑΤΗΣΤΕ	ΡΑΤΗΣΤΕ	ΡΑΤΗΣΤΕ	ΡΑΤΗΣΤΕ	ΡΑΤΗΣΤΕ
38 (1 $\frac{1}{2}$ "				ΡΑΤΗΣΤΕ	ΡΑΤΗΣΤΕ	ΡΑΤΗΣΤΕ	ΡΑΤΗΣΤΕ
45 (1 $\frac{3}{4}$ "							ΡΑΤΗΣΤΕ

Λαμαρινόβιδες με άλλην

WS9200



inox
A2

Πάχος→	4,8	5,5	6,3
↓Μήκος↓			
13	ΡΑΤΗΣΤΕ		
16	ΡΑΤΗΣΤΕ	ΡΑΤΗΣΤΕ	ΡΑΤΗΣΤΕ
19	ΡΑΤΗΣΤΕ	ΡΑΤΗΣΤΕ	ΡΑΤΗΣΤΕ
25	ΡΑΤΗΣΤΕ	ΡΑΤΗΣΤΕ	ΡΑΤΗΣΤΕ
32	ΡΑΤΗΣΤΕ	ΡΑΤΗΣΤΕ	ΡΑΤΗΣΤΕ
38	ΡΑΤΗΣΤΕ	ΡΑΤΗΣΤΕ	ΡΑΤΗΣΤΕ
50	ΡΑΤΗΣΤΕ	ΡΑΤΗΣΤΕ	ΡΑΤΗΣΤΕ
60		ΡΑΤΗΣΤΕ	ΡΑΤΗΣΤΕ
70			ΡΑΤΗΣΤΕ

*Οι τιμές αναφέρονται σε 100 τεμάχια

Λαμαρινόβιδες εξάγωνες 6,3mm

DIN7976



inox
A2

Πάχος	Τιμή
13	ΡΑΤΗΣΤΕ
16	ΡΑΤΗΣΤΕ
19	ΡΑΤΗΣΤΕ
25	ΡΑΤΗΣΤΕ
32	ΡΑΤΗΣΤΕ
38	ΡΑΤΗΣΤΕ
50	ΡΑΤΗΣΤΕ

*Οι τιμές αναφέρονται σε 100 τεμάχια

Λαμαρινόβιδες φρεζάτες φακή

DIN7983



inox
A2

Πάχος	Τιμή
13	ΡΑΤΗΣΤΕ
16	ΡΑΤΗΣΤΕ
19	ΡΑΤΗΣΤΕ
25	ΡΑΤΗΣΤΕ
32	ΡΑΤΗΣΤΕ
38	ΡΑΤΗΣΤΕ
50	ΡΑΤΗΣΤΕ

*Οι τιμές αναφέρονται σε 100 τεμάχια

Τρυπανόβιδες φρεζάτες DIN7504P



inox
A2

Πάχος→	4,2	4,8
↓Μήκος↓		
13	ΡΑΤΗΣΤΕ	
16	ΡΑΤΗΣΤΕ	ΡΑΤΗΣΤΕ
19	ΡΑΤΗΣΤΕ	ΡΑΤΗΣΤΕ
25	ΡΑΤΗΣΤΕ	ΡΑΤΗΣΤΕ
32	ΡΑΤΗΣΤΕ	ΡΑΤΗΣΤΕ
38		ΡΑΤΗΣΤΕ

*Οι τιμές αναφέρονται σε 100 τεμάχια

Τρυπανόβιδες DIN7504N



inox
A2

Πάχος→	3,5	4,2	4,8
↓Μήκος↓			
13	ΡΑΤΗΣΤΕ	ΡΑΤΗΣΤΕ	
16	ΡΑΤΗΣΤΕ	ΡΑΤΗΣΤΕ	ΡΑΤΗΣΤΕ
19		ΡΑΤΗΣΤΕ	ΡΑΤΗΣΤΕ
22	ΡΑΤΗΣΤΕ		
25		ΡΑΤΗΣΤΕ	ΡΑΤΗΣΤΕ
32		ΡΑΤΗΣΤΕ	ΡΑΤΗΣΤΕ
38		ΡΑΤΗΣΤΕ	ΡΑΤΗΣΤΕ

*Οι τιμές αναφέρονται σε 100 τεμάχια

Τρυπανόβιδες DIN7504K



inox
A2

Πάχος→	4,2	4,8	5,5	6,3
↓Μήκος↓				
13	ΡΑΤΗΣΤΕ			
16	ΡΑΤΗΣΤΕ			
19		ΡΑΤΗΣΤΕ	ΡΑΤΗΣΤΕ	ΡΑΤΗΣΤΕ
25	ΡΑΤΗΣΤΕ	ΡΑΤΗΣΤΕ	ΡΑΤΗΣΤΕ	ΡΑΤΗΣΤΕ
32	ΡΑΤΗΣΤΕ	ΡΑΤΗΣΤΕ	ΡΑΤΗΣΤΕ	ΡΑΤΗΣΤΕ
38		ΡΑΤΗΣΤΕ	ΡΑΤΗΣΤΕ	ΡΑΤΗΣΤΕ
45		ΡΑΤΗΣΤΕ	ΡΑΤΗΣΤΕ	
50		ΡΑΤΗΣΤΕ	ΡΑΤΗΣΤΕ	ΡΑΤΗΣΤΕ
70			ΡΑΤΗΣΤΕ	
80			ΡΑΤΗΣΤΕ	

*Οι τιμές αναφέρονται σε 100 τεμάχια

Ασφάλειες άξονος



inox A2

DIN 471

Μέγεθος	Τιμή
A5	ΡΑΤΗΣΤΕ
A6	ΡΑΤΗΣΤΕ
A7	ΡΑΤΗΣΤΕ
A8	ΡΑΤΗΣΤΕ
A9	ΡΑΤΗΣΤΕ
A10	ΡΑΤΗΣΤΕ
A11	ΡΑΤΗΣΤΕ
A12	ΡΑΤΗΣΤΕ
A13	ΡΑΤΗΣΤΕ
A14	ΡΑΤΗΣΤΕ
A15	ΡΑΤΗΣΤΕ
A16	ΡΑΤΗΣΤΕ
A17	ΡΑΤΗΣΤΕ
A18	ΡΑΤΗΣΤΕ
A19	ΡΑΤΗΣΤΕ
A20	ΡΑΤΗΣΤΕ
A22	ΡΑΤΗΣΤΕ
A23	ΡΑΤΗΣΤΕ
A24	ΡΑΤΗΣΤΕ
A25	ΡΑΤΗΣΤΕ
A26	ΡΑΤΗΣΤΕ
A27	ΡΑΤΗΣΤΕ
A28	ΡΑΤΗΣΤΕ
A29	ΡΑΤΗΣΤΕ
A30	ΡΑΤΗΣΤΕ
A32	ΡΑΤΗΣΤΕ
A35	ΡΑΤΗΣΤΕ
A36	ΡΑΤΗΣΤΕ
A38	ΡΑΤΗΣΤΕ
A40	ΡΑΤΗΣΤΕ
A42	ΡΑΤΗΣΤΕ
A45	ΡΑΤΗΣΤΕ
A48	ΡΑΤΗΣΤΕ
A50	ΡΑΤΗΣΤΕ
A55	ΡΑΤΗΣΤΕ
A60	ΡΑΤΗΣΤΕ
A65	ΡΑΤΗΣΤΕ
A70	ΡΑΤΗΣΤΕ
A75	ΡΑΤΗΣΤΕ
A80	ΡΑΤΗΣΤΕ

*Οι τιμές αναφέρονται σε 100 τεμάχια

Ασφάλειες τρύπας



inox A2

DIN 472

Μέγεθος	Τιμή
B8	ΡΑΤΗΣΤΕ
B9	ΡΑΤΗΣΤΕ
B10	ΡΑΤΗΣΤΕ
B11	ΡΑΤΗΣΤΕ
B12	ΡΑΤΗΣΤΕ
B13	ΡΑΤΗΣΤΕ
B14	ΡΑΤΗΣΤΕ
B16	ΡΑΤΗΣΤΕ
B17	ΡΑΤΗΣΤΕ
B18	ΡΑΤΗΣΤΕ
B19	ΡΑΤΗΣΤΕ
B20	ΡΑΤΗΣΤΕ
B21	ΡΑΤΗΣΤΕ
B22	ΡΑΤΗΣΤΕ
B24	ΡΑΤΗΣΤΕ
B25	ΡΑΤΗΣΤΕ
B26	ΡΑΤΗΣΤΕ
B27	ΡΑΤΗΣΤΕ
B28	ΡΑΤΗΣΤΕ
B30	ΡΑΤΗΣΤΕ
B32	ΡΑΤΗΣΤΕ
B34	ΡΑΤΗΣΤΕ
B35	ΡΑΤΗΣΤΕ
B36	ΡΑΤΗΣΤΕ
B37	ΡΑΤΗΣΤΕ
B38	ΡΑΤΗΣΤΕ
B40	ΡΑΤΗΣΤΕ
B42	ΡΑΤΗΣΤΕ
B45	ΡΑΤΗΣΤΕ
B47	ΡΑΤΗΣΤΕ
B48	ΡΑΤΗΣΤΕ
B50	ΡΑΤΗΣΤΕ
B52	ΡΑΤΗΣΤΕ
B55	ΡΑΤΗΣΤΕ
B60	ΡΑΤΗΣΤΕ
B62	ΡΑΤΗΣΤΕ
B65	ΡΑΤΗΣΤΕ
B68	ΡΑΤΗΣΤΕ
B70	ΡΑΤΗΣΤΕ
B72	ΡΑΤΗΣΤΕ
B75	ΡΑΤΗΣΤΕ
B80	ΡΑΤΗΣΤΕ
B90	ΡΑΤΗΣΤΕ
B95	ΡΑΤΗΣΤΕ

*Οι τιμές αναφέρονται σε 100 τεμάχια

Κοπίλιες



inox A2

DIN 94

Διαστάσεις	Τιμή
1, 6X20	ΡΑΤΗΣΤΕ
1, 6X25	ΡΑΤΗΣΤΕ
1, 6X32	ΡΑΤΗΣΤΕ
1, 6X40	ΡΑΤΗΣΤΕ
2X20	ΡΑΤΗΣΤΕ
2X25	ΡΑΤΗΣΤΕ
2X32	ΡΑΤΗΣΤΕ
2X36	ΡΑΤΗΣΤΕ
2X40	ΡΑΤΗΣΤΕ
2X45	ΡΑΤΗΣΤΕ
2X50	ΡΑΤΗΣΤΕ
2, 5X20	ΡΑΤΗΣΤΕ
2, 5X25	ΡΑΤΗΣΤΕ
2, 5X32	ΡΑΤΗΣΤΕ
2, 5X36	ΡΑΤΗΣΤΕ
2, 5X40	ΡΑΤΗΣΤΕ
2, 5X50	ΡΑΤΗΣΤΕ
3, 2X20	ΡΑΤΗΣΤΕ
3, 2X25	ΡΑΤΗΣΤΕ
3, 2X32	ΡΑΤΗΣΤΕ
3, 2X36	ΡΑΤΗΣΤΕ
3, 2X40	ΡΑΤΗΣΤΕ
3, 2X45	ΡΑΤΗΣΤΕ
3, 2X50	ΡΑΤΗΣΤΕ
3, 2X63	ΡΑΤΗΣΤΕ
4X20	ΡΑΤΗΣΤΕ
4X25	ΡΑΤΗΣΤΕ
4X32	ΡΑΤΗΣΤΕ
4X36	ΡΑΤΗΣΤΕ
4X40	ΡΑΤΗΣΤΕ
4X45	ΡΑΤΗΣΤΕ
4X50	ΡΑΤΗΣΤΕ
4X63	ΡΑΤΗΣΤΕ
4X80	ΡΑΤΗΣΤΕ
5X32	ΡΑΤΗΣΤΕ
5X36	ΡΑΤΗΣΤΕ
5X45	ΡΑΤΗΣΤΕ
5X50	ΡΑΤΗΣΤΕ
5X63	ΡΑΤΗΣΤΕ
5X71	ΡΑΤΗΣΤΕ
5X80	ΡΑΤΗΣΤΕ
5X100	ΡΑΤΗΣΤΕ
6, 3X40	ΡΑΤΗΣΤΕ
6, 3X45	ΡΑΤΗΣΤΕ
6, 3X50	ΡΑΤΗΣΤΕ
6, 3X63	ΡΑΤΗΣΤΕ
6, 3X100	ΡΑΤΗΣΤΕ

*Τιμές για 100 τεμάχια

Σφήνες DIN6885



inox A2

Διαστάσεις	Τιμή
5X5X16	ΡΑΤΗΣΤΕ
5X5X20	ΡΑΤΗΣΤΕ
5X5X25	ΡΑΤΗΣΤΕ
5X5X30	ΡΑΤΗΣΤΕ
6X6X16	ΡΑΤΗΣΤΕ
6X6X20	ΡΑΤΗΣΤΕ
6X6X25	ΡΑΤΗΣΤΕ
6X6X30	ΡΑΤΗΣΤΕ
6X6X35	ΡΑΤΗΣΤΕ
6X6X40	ΡΑΤΗΣΤΕ
6X6X45	ΡΑΤΗΣΤΕ
6X6X50	ΡΑΤΗΣΤΕ
6X6X60	ΡΑΤΗΣΤΕ
8X7X20	ΡΑΤΗΣΤΕ
8X7X25	ΡΑΤΗΣΤΕ
8X7X30	ΡΑΤΗΣΤΕ
8X7X36	ΡΑΤΗΣΤΕ
8X7X40	ΡΑΤΗΣΤΕ
8X7X45	ΡΑΤΗΣΤΕ
8X7X50	ΡΑΤΗΣΤΕ
8X7X60	ΡΑΤΗΣΤΕ
10X8X30	ΡΑΤΗΣΤΕ
10X8X40	ΡΑΤΗΣΤΕ
10X8X50	ΡΑΤΗΣΤΕ
10X8X60	ΡΑΤΗΣΤΕ
12X8X40	ΡΑΤΗΣΤΕ
12X8X50	ΡΑΤΗΣΤΕ
12X8X60	ΡΑΤΗΣΤΕ
12X8X70	ΡΑΤΗΣΤΕ

*Οι τιμές αναφέρονται σε 100 τεμάχια

Σφήνες μέτρου	
Διαστάσεις	Τιμή
5X5X1000	ΡΑΤΗΣΤΕ
6X6X1000	ΡΑΤΗΣΤΕ
8X7X1000	ΡΑΤΗΣΤΕ
10X8X1000	ΡΑΤΗΣΤΕ
12X8X1000	ΡΑΤΗΣΤΕ
14X9X1000	ΡΑΤΗΣΤΕ
16X10X1000	ΡΑΤΗΣΤΕ

*Οι τιμές αναφέρονται σε 1 τεμάχιο

Ασφάλειες μισοφέγγαρες



inox A2

DIN 6799

Μέγεθος	Τιμή
Z1,9	ΡΑΤΗΣΤΕ
Z3	ΡΑΤΗΣΤΕ
Z4	ΡΑΤΗΣΤΕ
Z5	ΡΑΤΗΣΤΕ
Z6	ΡΑΤΗΣΤΕ
Z7	ΡΑΤΗΣΤΕ
Z8	ΡΑΤΗΣΤΕ
Z9	ΡΑΤΗΣΤΕ
Z10	ΡΑΤΗΣΤΕ
Z12	ΡΑΤΗΣΤΕ
Z15	ΡΑΤΗΣΤΕ

*Οι τιμές αναφέρονται σε 100 τεμάχια

Καβίλιες DIN 1481



inox A2

Διαστάσεις	Τιμή	Διαστάσεις	Τιμή
2X10	ΡΑΤΗΣΤΕ	4X24	ΡΑΤΗΣΤΕ
2X16	ΡΑΤΗΣΤΕ	4X30	ΡΑΤΗΣΤΕ
2X20	ΡΑΤΗΣΤΕ	4X36	ΡΑΤΗΣΤΕ
2, 5X10	ΡΑΤΗΣΤΕ	4X40	ΡΑΤΗΣΤΕ
2, 5X16	ΡΑΤΗΣΤΕ	5X16	ΡΑΤΗΣΤΕ
2, 5X20	ΡΑΤΗΣΤΕ	5X20	ΡΑΤΗΣΤΕ
3X16	ΡΑΤΗΣΤΕ	5X24	ΡΑΤΗΣΤΕ
3X20	ΡΑΤΗΣΤΕ	5X30	ΡΑΤΗΣΤΕ
3X24	ΡΑΤΗΣΤΕ	5X36	ΡΑΤΗΣΤΕ
3X30	ΡΑΤΗΣΤΕ	5X40	ΡΑΤΗΣΤΕ
4X16	ΡΑΤΗΣΤΕ	5X50	ΡΑΤΗΣΤΕ
4X20	ΡΑΤΗΣΤΕ	6X20	ΡΑΤΗΣΤΕ

*Οι τιμές αναφέρονται σε 100 τεμάχια

Μποζόνια



inox A2

DIN 939

Διαστάσεις	Τιμή
6X30	ΡΑΤΗΣΤΕ
6X40	ΡΑΤΗΣΤΕ
8X30	ΡΑΤΗΣΤΕ
8X40	ΡΑΤΗΣΤΕ
8X50	ΡΑΤΗΣΤΕ
10X30	ΡΑΤΗΣΤΕ
10X50	ΡΑΤΗΣΤΕ

*Οι τιμές αναφέρονται σε 100 τεμάχια

Περόνες M8377

inox A4

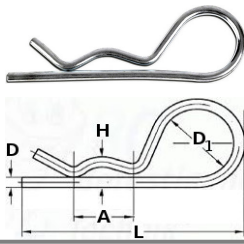

D	L	D1	A	H	Τιμή
2,0mm	47mm	12mm	13mm	3mm	ΡΩΤΗΣΤΕ
2,5mm	64mm	16mm	23mm	5mm	ΡΩΤΗΣΤΕ
3,0mm	68mm	20mm	24mm	6mm	ΡΩΤΗΣΤΕ
4,0mm	84mm	22mm	27mm	7mm	ΡΩΤΗΣΤΕ
5,0mm	97mm	24mm	35mm	7mm	ΡΩΤΗΣΤΕ
6,0mm	108mm	24mm	39mm	7mm	ΡΩΤΗΣΤΕ

Περόνες M8378

inox A4

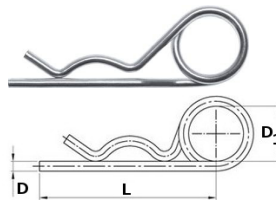

D	L	D1	Τιμή
2,5mm	42mm	20mm	ΡΩΤΗΣΤΕ
3,2mm	48mm	20mm	ΡΩΤΗΣΤΕ
4,0mm	64mm	20mm	ΡΩΤΗΣΤΕ
5,0mm	80mm	25mm	ΡΩΤΗΣΤΕ
6,3mm	97mm	25mm	ΡΩΤΗΣΤΕ
7,0mm	125mm	30mm	ΡΩΤΗΣΤΕ
8,0mm	150mm	30mm	ΡΩΤΗΣΤΕ

Πύροι εντατήρα M8144

inox A4

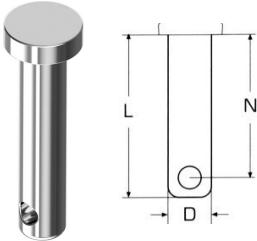

D	L	N	Τιμή	D	L	N	Τιμή	D	L	N	Τιμή	S	L	N	Τιμή
B 4mm	19mm	16mm	ΡΩΤΗΣΤΕ	G 5mm	20mm	16mm	ΡΩΤΗΣΤΕ	N 8mm	21mm	17mm	ΡΩΤΗΣΤΕ	S 9,5mm	30mm	26mm	ΡΩΤΗΣΤΕ
C 5mm	15mm	11mm	ΡΩΤΗΣΤΕ	H 5mm	25mm	21mm	ΡΩΤΗΣΤΕ	O 8mm	24mm	20mm	ΡΩΤΗΣΤΕ	T 10mm	30mm	26mm	ΡΩΤΗΣΤΕ
D 5mm	18mm	14mm	ΡΩΤΗΣΤΕ	I 5mm	29mm	25mm	ΡΩΤΗΣΤΕ	P 8mm	27mm	23mm	ΡΩΤΗΣΤΕ	U 11mm	30mm	25mm	ΡΩΤΗΣΤΕ
E 5mm	21mm	17mm	ΡΩΤΗΣΤΕ	J 6mm	36mm	32mm	ΡΩΤΗΣΤΕ	Q 8mm	32mm	28mm	ΡΩΤΗΣΤΕ	V 12mm	30mm	26mm	ΡΩΤΗΣΤΕ
F 5mm	15mm	11mm	ΡΩΤΗΣΤΕ	K 6mm	45mm	41mm	ΡΩΤΗΣΤΕ	R 9,5mm	26mm	22mm	ΡΩΤΗΣΤΕ	W 15mm	41mm	36mm	ΡΩΤΗΣΤΕ

Πύροι εντατήρα ασφαλείας M8356

inox A4

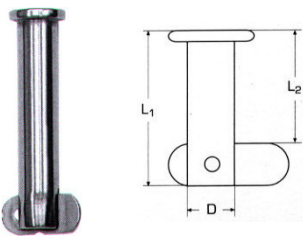

D	L1	L2	Τιμή
6mm	65mm	60mm	ΡΩΤΗΣΤΕ
8mm	28mm	20mm	ΡΩΤΗΣΤΕ
10mm	35mm	25mm	ΡΩΤΗΣΤΕ

Πύροι εντατήρα με μπίλια και κρίκο M8374

inox A4



D	L1	L2	Τιμή
5mm	25mm	17mm	ΡΩΤΗΣΤΕ
6mm	25mm	17mm	ΡΩΤΗΣΤΕ
8mm	25mm	17mm	ΡΩΤΗΣΤΕ
8mm	38mm	26mm	ΡΩΤΗΣΤΕ

Ασφάλειες πύρου M8383

inox A4

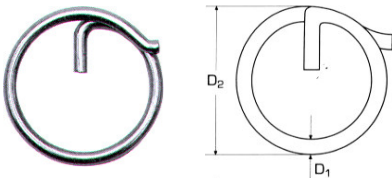

D1	D2	Τιμή
1mm	11mm	ΡΩΤΗΣΤΕ
1,25mm	15mm	ΡΩΤΗΣΤΕ
1,5mm	19mm	ΡΩΤΗΣΤΕ
2mm	23mm	ΡΩΤΗΣΤΕ

Ασφάλειες εντατήρα M8155

inox A4

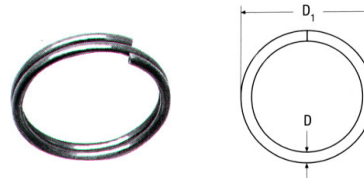

D	D1	Τιμή
1,5mm	18mm	ΡΩΤΗΣΤΕ
1,5mm	22mm	ΡΩΤΗΣΤΕ
1,5mm	26mm	ΡΩΤΗΣΤΕ
1,5mm	30mm	ΡΩΤΗΣΤΕ
1,5mm	34mm	ΡΩΤΗΣΤΕ

Γάντζοι "S" M8160

inox A4

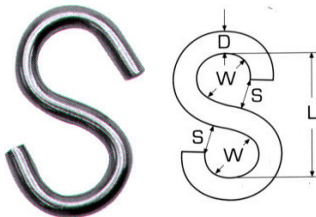

D	L	W	S	Τιμή
3mm	24mm	9mm	4mm	ΡΩΤΗΣΤΕ
4mm	32mm	12mm	6mm	ΡΩΤΗΣΤΕ
5mm	40mm	15mm	7mm	ΡΩΤΗΣΤΕ
6mm	48mm	17mm	8mm	ΡΩΤΗΣΤΕ
8mm	64mm	24mm	12mm	ΡΩΤΗΣΤΕ

Δέλτα M8376

inox A4

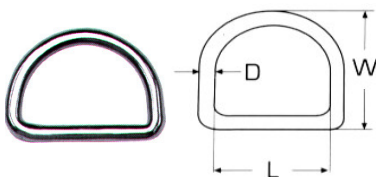

D	L	W	Τιμή
3mm	15mm	12mm	ΡΩΤΗΣΤΕ
3mm	20mm	12mm	ΡΩΤΗΣΤΕ
4mm	20mm	17mm	ΡΩΤΗΣΤΕ
4mm	25mm	22mm	ΡΩΤΗΣΤΕ
4mm	30mm	27mm	ΡΩΤΗΣΤΕ
5mm	25mm	22mm	ΡΩΤΗΣΤΕ
5mm	30mm	27mm	ΡΩΤΗΣΤΕ
6mm	30mm	27mm	ΡΩΤΗΣΤΕ
6mm	40mm	37mm	ΡΩΤΗΣΤΕ
6mm	50mm	47mm	ΡΩΤΗΣΤΕ
6mm	50mm	47mm	ΡΩΤΗΣΤΕ

Κρίκοι M8229

inox A4

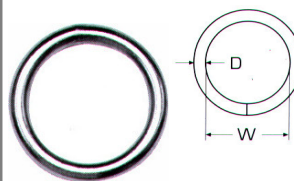

D	W	Τιμή	D	W	Τιμή
6mm	35mm	ΡΩΤΗΣΤΕ	3mm	20mm	ΡΩΤΗΣΤΕ
6mm	40mm	ΡΩΤΗΣΤΕ	3mm	30mm	ΡΩΤΗΣΤΕ
6mm	45mm	ΡΩΤΗΣΤΕ	4mm	25mm	ΡΩΤΗΣΤΕ
8mm	40mm	ΡΩΤΗΣΤΕ	4mm	30mm	ΡΩΤΗΣΤΕ
8mm	50mm	ΡΩΤΗΣΤΕ	4mm	35mm	ΡΩΤΗΣΤΕ
10mm	50mm	ΡΩΤΗΣΤΕ	4mm	40mm	ΡΩΤΗΣΤΕ
10mm	60mm	ΡΩΤΗΣΤΕ	5mm	30mm	ΡΩΤΗΣΤΕ
10mm	70mm	ΡΩΤΗΣΤΕ	5mm	40mm	ΡΩΤΗΣΤΕ

Περτσίνια φρεζάτα DIN661

inox
A2



Πάσο→	3	4	5	6
↓Μήκος↓				
6	ΡΑΤΗΣΤΕ			
8	ΡΑΤΗΣΤΕ	ΡΑΤΗΣΤΕ		
10	ΡΑΤΗΣΤΕ	ΡΑΤΗΣΤΕ	ΡΑΤΗΣΤΕ	
12	ΡΑΤΗΣΤΕ	ΡΑΤΗΣΤΕ	ΡΑΤΗΣΤΕ	ΡΑΤΗΣΤΕ
16	ΡΑΤΗΣΤΕ	ΡΑΤΗΣΤΕ	ΡΑΤΗΣΤΕ	ΡΑΤΗΣΤΕ
20	ΡΑΤΗΣΤΕ	ΡΑΤΗΣΤΕ		
25		ΡΑΤΗΣΤΕ	ΡΑΤΗΣΤΕ	ΡΑΤΗΣΤΕ
30		ΡΑΤΗΣΤΕ		ΡΑΤΗΣΤΕ

*Οι τιμές αναφέρονται σε 100 τεμάχια

Περτσίνια στρογγυλοκέφαλα DIN660

inox
A2



Πάσο→	3	4	5	6
↓Μήκος↓				
6		ΡΑΤΗΣΤΕ	ΡΑΤΗΣΤΕ	
8	ΡΑΤΗΣΤΕ	ΡΑΤΗΣΤΕ	ΡΑΤΗΣΤΕ	
10	ΡΑΤΗΣΤΕ	ΡΑΤΗΣΤΕ	ΡΑΤΗΣΤΕ	
12	ΡΑΤΗΣΤΕ	ΡΑΤΗΣΤΕ	ΡΑΤΗΣΤΕ	
16	ΡΑΤΗΣΤΕ	ΡΑΤΗΣΤΕ		ΡΑΤΗΣΤΕ
20	ΡΑΤΗΣΤΕ	ΡΑΤΗΣΤΕ	ΡΑΤΗΣΤΕ	ΡΑΤΗΣΤΕ
25			ΡΑΤΗΣΤΕ	ΡΑΤΗΣΤΕ
30		ΡΑΤΗΣΤΕ		ΡΑΤΗΣΤΕ

*Οι τιμές αναφέρονται σε 100 τεμάχια

Περτσίνια με πάσο WS9315

inox
A2



Πάσο	Διάμετρος	Κεφάλι	Ύψος	Τιμή
M4	5,9mm	9mm	11,5mm	ΡΑΤΗΣΤΕ
M5	6,8mm	12,3mm	13,3mm	ΡΑΤΗΣΤΕ
M6	8,9mm	12mm	16mm	ΡΑΤΗΣΤΕ
M8	10,9mm	15mm	18,5mm	ΡΑΤΗΣΤΕ
M10	12,8mm	17mm	18,9mm	ΡΑΤΗΣΤΕ

*Οι τιμές αναφέρονται σε 100 τεμάχια

Πρεσαριστή τάπα M8558

inox
A4



Διαστάσεις	Τιμή
3X18	ΡΑΤΗΣΤΕ
4X24	ΡΑΤΗΣΤΕ
5X28	ΡΑΤΗΣΤΕ
6X32	ΡΑΤΗΣΤΕ

*Οι τιμές αναφέρονται σε 100 τεμάχια

Περτσίνια

inox
A2



Πάχος→	3,2	4,0	4,8
↓Μήκος↓			
6	ΡΑΤΗΣΤΕ	ΡΑΤΗΣΤΕ	
8	ΡΑΤΗΣΤΕ	ΡΑΤΗΣΤΕ	
10	ΡΑΤΗΣΤΕ	ΡΑΤΗΣΤΕ	ΡΑΤΗΣΤΕ
12	ΡΑΤΗΣΤΕ	ΡΑΤΗΣΤΕ	ΡΑΤΗΣΤΕ
14	ΡΑΤΗΣΤΕ	ΡΑΤΗΣΤΕ	
16	ΡΑΤΗΣΤΕ	ΡΑΤΗΣΤΕ	ΡΑΤΗΣΤΕ
20		ΡΑΤΗΣΤΕ	ΡΑΤΗΣΤΕ
25			ΡΑΤΗΣΤΕ

*Οι τιμές αναφέρονται σε 1000 τεμάχια

Μεντεσέδες σωλήνων M8136

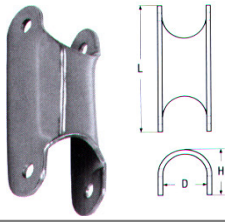

inox
A4

L	D	H	Τιμή
70mm	20mm	25mm	ΡΩΤΗΣΤΕ

Μεντεσέδες με διπλό πύρο M8018

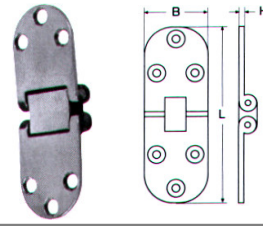

inox
A4

L	B	H	Τιμή
80mm	30mm	1,5mm	ΡΩΤΗΣΤΕ

Μεντεσέδες χυτοί M8233

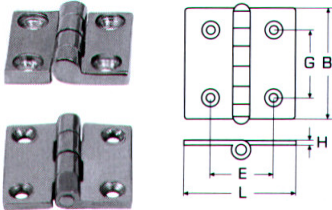

inox
A4

L	B	G	E	H	Τιμή
38mm	38mm	25mm	25mm	4mm	ΡΩΤΗΣΤΕ
50mm	50mm	32mm	35mm	4mm	ΡΩΤΗΣΤΕ

Μεντεσέδες χυτοί M8234

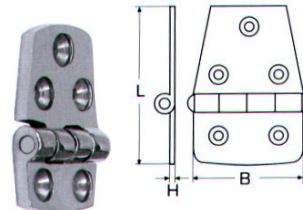

inox
A4

L	B	H	Τιμή
57mm	38mm	4,5mm	ΡΩΤΗΣΤΕ
76mm	38mm	4,5mm	ΡΩΤΗΣΤΕ

Μεντεσέδες χυτοί στρογγυλοί M8428

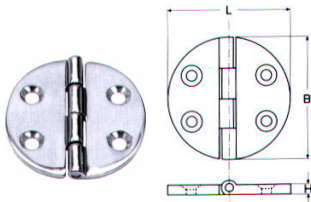

inox
A4

L	B	H	Τιμή
64mm	64mm	4mm	ΡΩΤΗΣΤΕ

Μεντεσέδες M8429

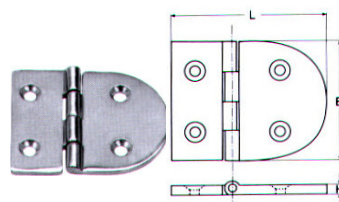

inox
A4

L	B	H	Τιμή
81mm	64mm	4mm	ΡΩΤΗΣΤΕ

Μεντεσέδες με πύρο M8238

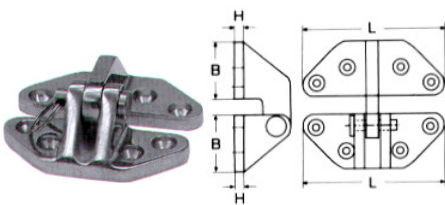

inox
A4

L	B	H	Τιμή
71mm	28mm	6mm	ΡΩΤΗΣΤΕ

Μεντεσέδες μακρόστενοι M8235

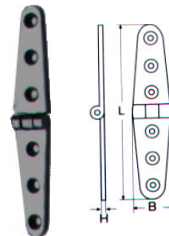

inox
A4

L	B	H	Τιμή
103mm	27mm	4,5mm	ΡΩΤΗΣΤΕ
152mm	30mm	4,5mm	ΡΩΤΗΣΤΕ

Μεντεσέδες με γόνατο M8237

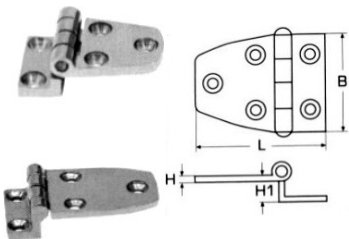

inox
A4

L	B	H	H1	Τιμή
54mm	37mm	4,5mm	14mm	ΡΩΤΗΣΤΕ
70mm	37mm	4,5mm	14mm	ΡΩΤΗΣΤΕ

Μεντεσέδες χυτοί διαρούμενοι M8239

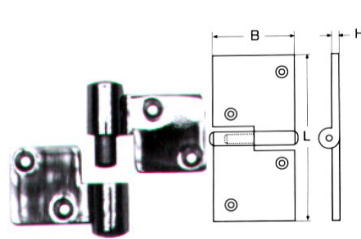

inox
A4

L	B	H	Τιμή
92mm	36mm	5mm	ΡΩΤΗΣΤΕ

Μεντεσέδες χυτοί τύπου "T" M8281

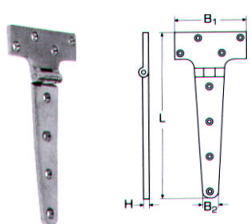

inox
A4

L	B1	B2	H	Τιμή
195mm	98mm	20mm	5mm	ΡΩΤΗΣΤΕ

Μεντεσέδες οβάλ M8045

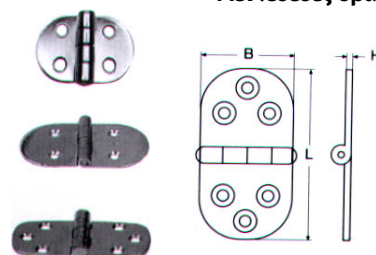

inox
A4

L	B	H	Τιμή
47mm	30mm	1,5mm	ΡΩΤΗΣΤΕ
75mm	40mm	1,5mm	ΡΩΤΗΣΤΕ
80mm	40mm	2,5mm	ΡΩΤΗΣΤΕ

Μεντεσέδες μακρόστενοι M8046

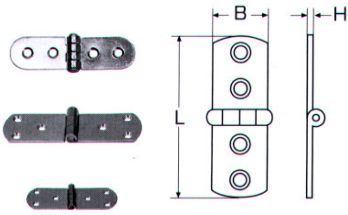

inox A4

L	B	H	Τιμή
75mm	20mm	1,5mm	ΡΑΘΗΣΤΕ
85mm	30mm	1,5mm	ΡΑΘΗΣΤΕ
100mm	40mm	1,5mm	ΡΑΘΗΣΤΕ

Μεντεσέδες μακρόστενοι M8047

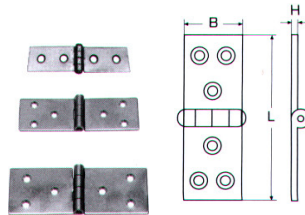

inox A4

L	B	H	Τιμή
80mm	20mm	1,5mm	ΡΑΘΗΣΤΕ
90mm	30mm	1,5mm	ΡΑΘΗΣΤΕ
100mm	40mm	1,5mm	ΡΑΘΗΣΤΕ

Μεντεσέδες M8041

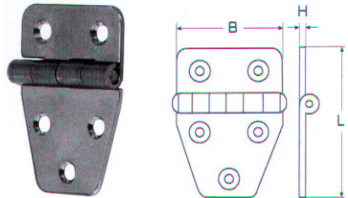

inox A4

L	B	H	Τιμή
55mm	40mm	1,5mm	ΡΑΘΗΣΤΕ

Μεντεσέδες M8043

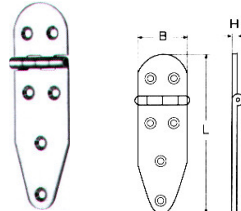

inox A4

L	B	H	Τιμή
130mm	40mm	1,5mm	ΡΑΘΗΣΤΕ

Μεντεσέδες M8044

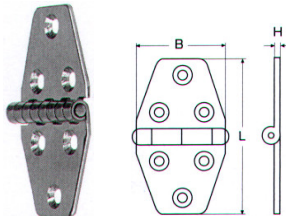

inox A4

L	B	H	Τιμή
70mm	40mm	1,5mm	ΡΑΘΗΣΤΕ

Μεντεσέδες M8048

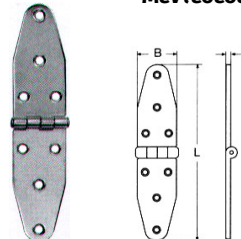

inox A4

L	B	H	Τιμή
185mm	40mm	1,5mm	ΡΑΘΗΣΤΕ

Μεντεσέδες M8151

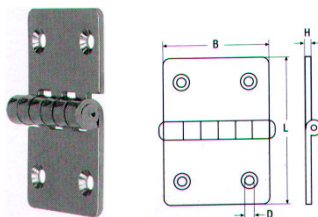

inox A4

L	B	H	D	Τιμή
90mm	60mm	3mm	6,1mm	ΡΑΘΗΣΤΕ

Μεντεσέδες M8152

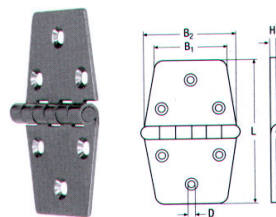

inox A4

L	B	B1	B2	D	Τιμή
95mm	38mm	60mm	2mm	5,6mm	ΡΑΘΗΣΤΕ

Μεντεσέδες κολλητοί ART 1223

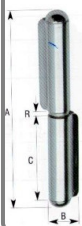

inox A4

No	A	B	C	R	Τιμή
8	80	15	37	2	ΡΑΘΗΣΤΕ
10	100	18	46	2,2	ΡΑΘΗΣΤΕ
12	120	21	55	2,2	ΡΑΘΗΣΤΕ

Μεντεσέδες κολλητοί ART 1223 ?

inox A4

No	A	B	C	R	Τιμή
6	60	15	27	2	ΡΑΘΗΣΤΕ
8	80	15	37	2	ΡΑΘΗΣΤΕ
10	100	18	46	2,2	ΡΑΘΗΣΤΕ
12	120	21	55	2,2	ΡΑΘΗΣΤΕ

Μεντεσέδες κολλητοί ART 1229



inox A4

No	A	B	C	C1	R	Τιμή
14	140	21	32	65	2	ΡΑΘΗΣΤΕ

Μεντεσέδες δίμετροι



inox A2

Διαστάσεις	Τιμή
25X0,70	ΡΑΘΗΣΤΕ
32X0,70	ΡΑΘΗΣΤΕ
40X0,70	ΡΑΘΗΣΤΕ
40X1,25	ΡΑΘΗΣΤΕ
50X0,70	ΡΑΘΗΣΤΕ
50X1,25	ΡΑΘΗΣΤΕ
50X2,00	ΡΑΘΗΣΤΕ
60X1,25	ΡΑΘΗΣΤΕ
60X2,00	ΡΑΘΗΣΤΕ
70X2,00	ΡΑΘΗΣΤΕ
70X3,00	ΡΑΘΗΣΤΕ

Μεντεσέδες M8049



inox A4

L	B	H	D	Τιμή	
A	30	40	1,5	3,9	ΡΑΘΗΣΤΕ
B	40	40	1,5	4,5	ΡΑΘΗΣΤΕ
C	40	60	1,5	4,5	ΡΑΘΗΣΤΕ
D	50	60	1,5	5,5	ΡΑΘΗΣΤΕ
E	60	60	1,5	4,5	ΡΑΘΗΣΤΕ
F	50	80	1,5	4,5	ΡΑΘΗΣΤΕ
G	60	80	1,5	4,5	ΡΑΘΗΣΤΕ
H	70	80	1,5	4,5	ΡΑΘΗΣΤΕ
I	80	80	1,5	4,5	ΡΑΘΗΣΤΕ
P	100	100	1,5	4,5	ΡΑΘΗΣΤΕ

Μεντεσέδες M8150

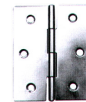

inox A4

L	B	H	D	Τιμή	
A	25	30	0,8	4,5	ΡΑΘΗΣΤΕ
B	28,5	30	0,8	4,5	ΡΑΘΗΣΤΕ
C	35	40	0,8	4,5	ΡΑΘΗΣΤΕ
D	40	40	0,8	4,5	ΡΑΘΗΣΤΕ
E	40	50	0,8	4,5	ΡΑΘΗΣΤΕ
F	50	50	0,8	4,5	ΡΑΘΗΣΤΕ
G	50	60	0,8	4,5	ΡΑΘΗΣΤΕ
H	55	70	0,8	4,5	ΡΑΘΗΣΤΕ

Μεντεσέδες πλακέ AKSSSN20

inox A4



Μήκος	Πλάτος	Πάχος	Τιμή
3"	3"	2mm	ΡΑΤΗΣΤΕ
3½"	3½"	2mm	ΡΑΤΗΣΤΕ
4"	3"	2mm	ΡΑΤΗΣΤΕ
4"	3½"	2mm	ΡΑΤΗΣΤΕ
4"	4"	2mm	ΡΑΤΗΣΤΕ

Μεντεσέδες πλακέ με ρουλεμάν AKSSSB20

inox A4



Μήκος	Πλάτος	Πάχος	Τιμή	Μήκος	Πλάτος	Πάχος	Τιμή
3"	3"	2mm	ΡΑΤΗΣΤΕ	3"	3"	3mm	ΡΑΤΗΣΤΕ
3½"	3½"	2mm	ΡΑΤΗΣΤΕ	3½"	3½"	3mm	ΡΑΤΗΣΤΕ
4"	3"	2mm	ΡΑΤΗΣΤΕ	4"	3"	3mm	ΡΑΤΗΣΤΕ
4"	3½"	2mm	ΡΑΤΗΣΤΕ	4"	3½"	3mm	ΡΑΤΗΣΤΕ
4"	4"	2mm	ΡΑΤΗΣΤΕ	4"	4"	3mm	ΡΑΤΗΣΤΕ
				4½"	4"	3mm	ΡΑΤΗΣΤΕ
				4½"	4½"	3mm	ΡΑΤΗΣΤΕ

Μεντεσέδες ρόμβου ART854

inox A4

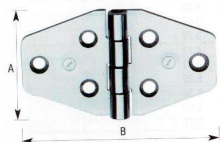

A	B	Τιμή
40mm	55mm	ΡΑΤΗΣΤΕ

Μεντεσέδες ρόμβου κοφτοί ART852

inox A4

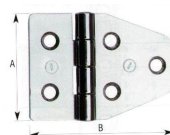

A	B	Τιμή
40mm	70mm	ΡΑΤΗΣΤΕ

Μεντεσέδες διαιρούμενοι αριστεροί

Πάχος: 1,5mm

inox 18/8

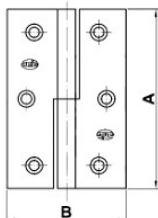

Κωδικός	A	B	Τιμή
7324	60mm	40mm	ΡΑΤΗΣΤΕ
7326	70mm	50mm	ΡΑΤΗΣΤΕ



Μεντεσέδες διαιρούμενοι δεξιοί

Πάχος: 1,5mm

inox 18/8

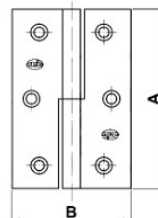

Κωδικός	A	B	Τιμή
7323	60mm	40mm	ΡΑΤΗΣΤΕ
7325	70mm	50mm	ΡΑΤΗΣΤΕ



Μεντεσέδες αλέ ρετούρ

inox 18/8

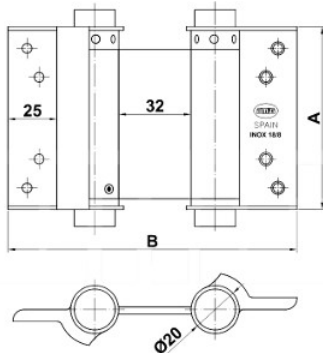

Κωδικός	A	B	Πλάτος πόρτας	Πάχος πόρτας	Βάρος πόρτας	Τιμή
7376	77mm	130mm	65mm	≤28mm	≤16kg	ΡΑΤΗΣΤΕ
7377	102mm	130mm	75mm	≤32mm	≤24kg	ΡΑΤΗΣΤΕ



Καταβάτες γωνιακοί ART1140&ART1142



inox A4

A	B	Τιμή
83mm	25mm	ΡΑΤΗΣΤΕ

Μάνταλα πόρτας M8181

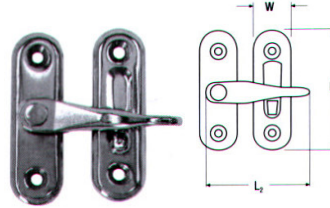

inox A4

L1	W	L2	Τιμή
63mm	19mm	40mm	ΡΑΤΗΣΤΕ

Ζεμπερέκια πόρτας M8384

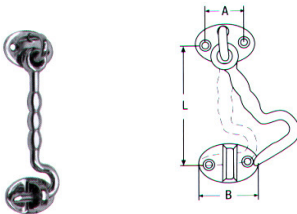

inox A4

L	A	B	Τιμή
100mm	24mm	38mm	ΡΑΤΗΣΤΕ

Ζεμπερέκια πόρτας M8708

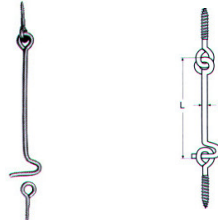

inox A4

L	D	Τιμή
80mm	4mm	ΡΑΤΗΣΤΕ
100mm	4mm	ΡΑΤΗΣΤΕ
120mm	4,5mm	ΡΑΤΗΣΤΕ
140mm	5,2mm	ΡΑΤΗΣΤΕ

Καταβάτες M8518

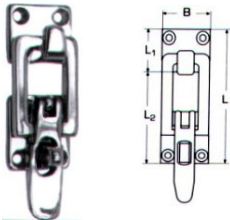

inox A4

L	B	L1	L2	S	Τιμή
70mm	28mm	25mm	45mm	3mm	ΡΑΤΗΣΤΕ

Καταβάτες M8053A

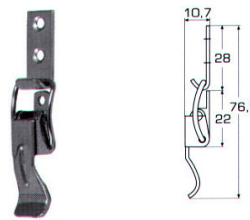

inox A4

SWL	Τιμή
0,5kN	ΡΑΤΗΣΤΕ

Καταβάτες γωνιακοί M8519

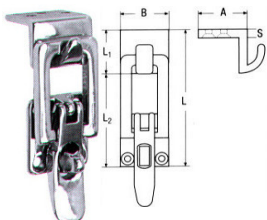

inox A4

L	B	L1	L2	A	S	Τιμή
62mm	28mm	20mm	42mm	23mm	3mm	ΡΑΤΗΣΤΕ

Καταβάτες M8053B

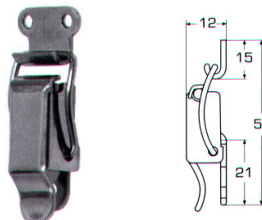

inox A4

SWL	Τιμή
0,5kN	ΡΑΤΗΣΤΕ

Καταβάτες M8053C

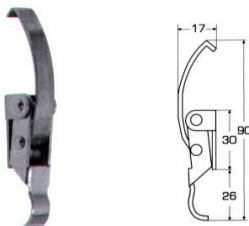

inox A4

SWL	Τιμή
0,5kN	ΡΑΤΗΣΤΕ

Καταβάτες M8053D

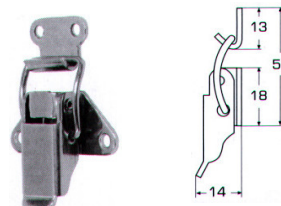

inox A4

SWL	Τιμή
0,55kN	ΡΑΤΗΣΤΕ

Καταβάτες M8053F

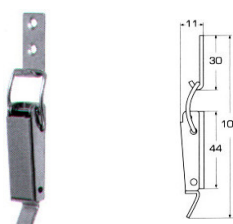

inox A4

SWL	Τιμή
0,2kN	ΡΑΤΗΣΤΕ

Καταβάτες M8053G

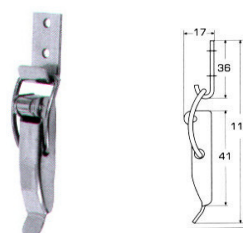

inox A4

SWL	Τιμή
1kN	ΡΑΤΗΣΤΕ

Καταβάτες M8053H

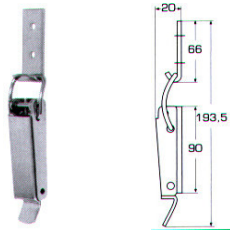

inox A4

SWL Τιμή
2kN ΡΑΘΗΣΤΕ

Καταβάτες M8053O

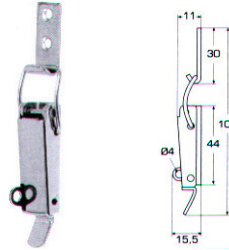

inox A4

SWL Τιμή
0,55kN ΡΑΘΗΣΤΕ

Καταβάτες M8053P

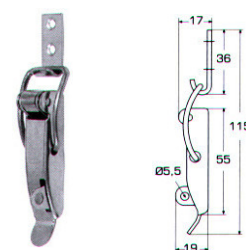

inox A4

SWL Τιμή
1kN ΡΑΘΗΣΤΕ

Καταβάτες M8053Q

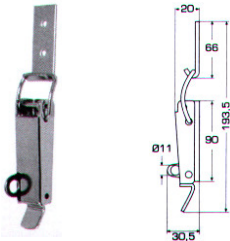

inox A4

SWL Τιμή
0,2kN ΡΑΘΗΣΤΕ

Καταβάτες M8053I

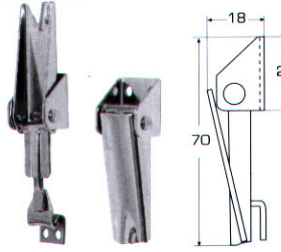

inox A4

SWL Τιμή
1kN ΡΑΘΗΣΤΕ

Καταβάτες M8053L

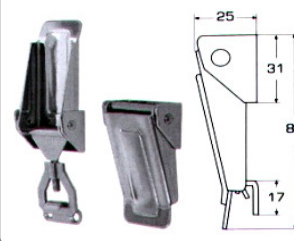

inox A4

SWL Τιμή
1,5kN ΡΑΘΗΣΤΕ

Καταβάτες M8053M

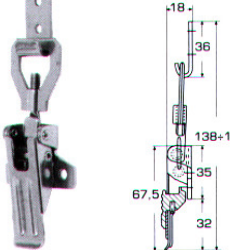

inox A4

SWL Τιμή
1,1kN ΡΑΘΗΣΤΕ

Καταβάτες M8053N

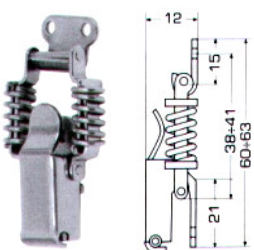

inox A4

SWL Τιμή
0,5kN ΡΑΘΗΣΤΕ

Καταβάτες M8052A

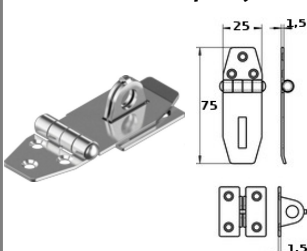

inox A4

SWL Τιμή
ΡΑΘΗΣΤΕ

Καταβάτες M8052

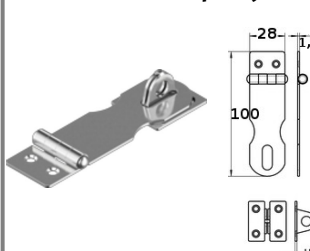

inox A4

SWL Τιμή
ΡΑΘΗΣΤΕ

Καταβάτες M8050

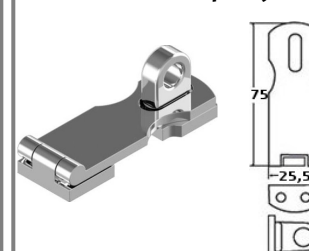

inox A4

SWL Τιμή
ΡΑΘΗΣΤΕ

Καταβάτες κυφελών με θέση λουκέτου

73X25mm



inox A2

Κωδικός Τιμή
DL032 ΡΑΘΗΣΤΕ

Καταβάτες 5mm

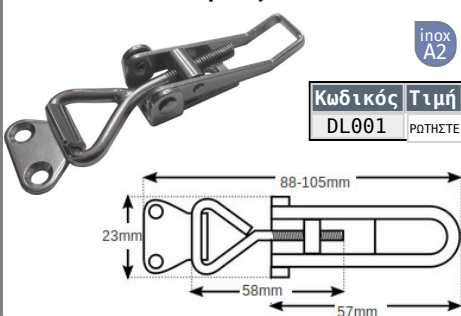

inox A2

Κωδικός Τιμή
DL001 ΡΑΘΗΣΤΕ

Καταβάτες 6mm με θέση για λουκέτο

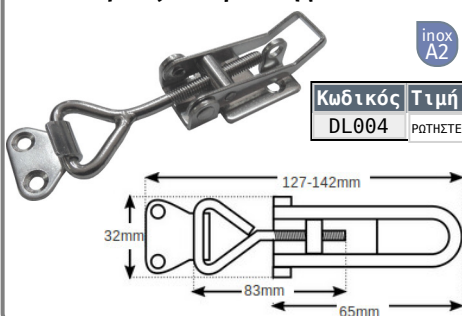

inox A2

Κωδικός Τιμή
DL004 ΡΑΘΗΣΤΕ

Καταβάτες 8mm με θέση για λουκέτο

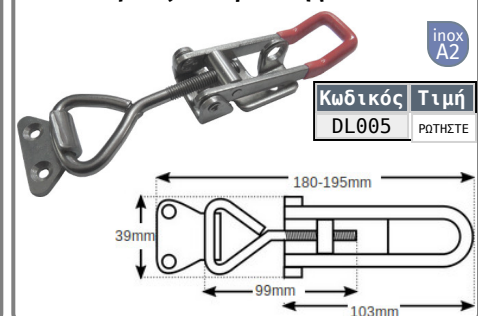

inox A2

Κωδικός Τιμή
DL005 ΡΑΘΗΣΤΕ

Σύρτες πλακέ AKCH482-61111



inox A4



Μήκος	Τιμή
50mm	ΡΩΤΗΣΤΕ
65mm	ΡΩΤΗΣΤΕ

Σύρτες με στρόγγυλο πύρο ΑΚΑ350-1



inox A4



Μήκος	Τιμή
70mm	ΡΩΤΗΣΤΕ
90mm	ΡΩΤΗΣΤΕ
150mm	ΡΩΤΗΣΤΕ

Σύρτες πλακέ ART214

inox A4

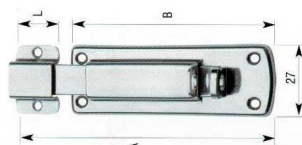

A	B	L	Τιμή
8 85mm	67mm	18mm	ΡΩΤΗΣΤΕ
10 100mm	82mm	18mm	ΡΩΤΗΣΤΕ

Σύρτες με στρόγγυλο πύρο ART216

inox A4

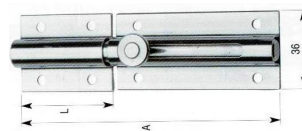

A	L	Τιμή
8 80,5mm	30mm	ΡΩΤΗΣΤΕ
12 120,5mm	45mm	ΡΩΤΗΣΤΕ

Σύρτες με στρόγγυλο πύρο M8333

inox A4

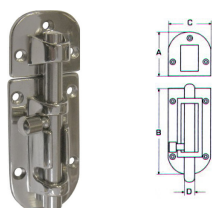

Τύπος	A	B	C	D	Τιμή
A	15mm	45mm	30mm	9,5mm	ΡΩΤΗΣΤΕ
B	36mm	76mm	38mm	9,5mm	ΡΩΤΗΣΤΕ

Σύρτες με στρόγγυλο πύρο M8117

inox A4

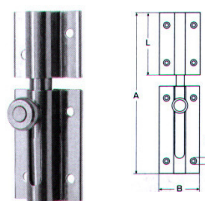

A	B	L	C	Τιμή
80mm	36mm	30mm	4mm	ΡΩΤΗΣΤΕ

Σύρτες πόρτας με θέση για λουκετάκι

inox 18/8

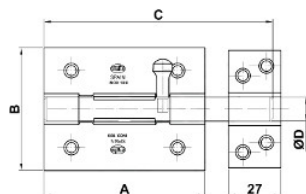
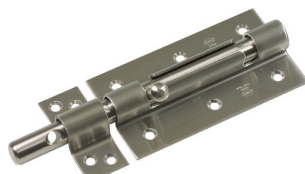

Κωδικός	A	B	L	C	Συνολικές οπές	Τιμή
14176	70mm	67mm	104mm	13mm	4	ΡΩΤΗΣΤΕ
14177	85mm	67mm	126mm	13mm	4	ΡΩΤΗΣΤΕ
14178	100mm	67mm	146mm	13mm	6	ΡΩΤΗΣΤΕ
14179	120mm	67mm	184mm	15mm	6	ΡΩΤΗΣΤΕ

Σύρτες πόρτας

inox 18/8

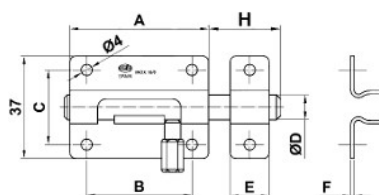
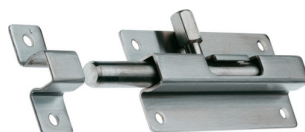

Κωδικός	A	B	C	D	E	F	H	Τιμή
17942	25mm	16mm	20mm	6,5mm	12mm	0,8mm	14mm	ΡΩΤΗΣΤΕ
7445	30mm	21mm	20mm	6,5mm	12mm	0,8mm	19mm	ΡΩΤΗΣΤΕ
6517	40mm	28mm	27mm	9mm	14mm	1,2mm	26mm	ΡΩΤΗΣΤΕ
6518	50mm	38mm	27mm	9mm	14mm	1,2mm	26mm	ΡΩΤΗΣΤΕ
6519	65mm	53mm	27mm	9mm	14mm	1,2mm	26mm	ΡΩΤΗΣΤΕ
6520	80mm	68mm	27mm	9mm	14mm	1,2mm	26mm	ΡΩΤΗΣΤΕ
8068	100mm	88mm	27mm	9mm	14mm	1,2mm	36mm	ΡΩΤΗΣΤΕ

Γωνίες παραλληλόγραμμες M8340

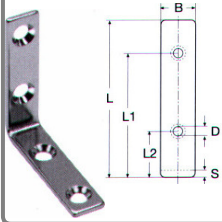

inox
A4

	L	L1	L2	B	S	D	Τιμή
A	31mm	25mm	12mm	12mm	3mm	4mm	ΡΑΤΗΣΤΕ
B	46mm	38mm	18mm	13mm	3mm	4mm	ΡΑΤΗΣΤΕ
C	61mm	51mm	21mm	15mm	3mm	4mm	ΡΑΤΗΣΤΕ

Γωνίες τραπεζοειδείς M8341

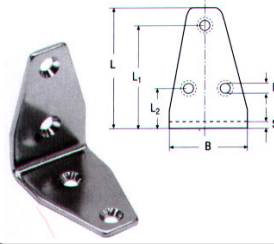

inox
A4

	L	L1	L2	B	S	D	Τιμή
A	41mm	35mm	18mm	28mm	3mm	5mm	ΡΑΤΗΣΤΕ
B	56mm	47,5mm	18,5mm	35mm	3mm	5mm	ΡΑΤΗΣΤΕ
C	80mm	71mm	24mm	50mm	4mm	5mm	ΡΑΤΗΣΤΕ

Γωνίες πλακέ ART153

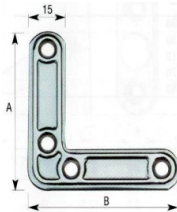

inox
A4

A	B	Τιμή
40mm	40mm	ΡΑΤΗΣΤΕ
50mm	50mm	ΡΑΤΗΣΤΕ
60mm	60mm	ΡΑΤΗΣΤΕ
70mm	70mm	ΡΑΤΗΣΤΕ

Λάμες πλακέ ART163

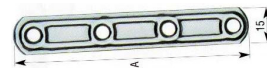

inox
A4

A	Τιμή
61mm	ΡΑΤΗΣΤΕ
79mm	ΡΑΤΗΣΤΕ
99mm	ΡΑΤΗΣΤΕ
119mm	ΡΑΤΗΣΤΕ
139mm	ΡΑΤΗΣΤΕ

Γωνίες ART164

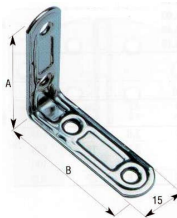

inox
A4

A	B	Τιμή
31mm	31mm	ΡΑΤΗΣΤΕ
40mm	40mm	ΡΑΤΗΣΤΕ
50mm	50mm	ΡΑΤΗΣΤΕ
60mm	60mm	ΡΑΤΗΣΤΕ
70mm	70mm	ΡΑΤΗΣΤΕ

Λάμες πλακέ ενισχυμένες ART778

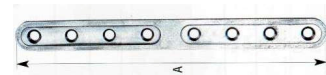

inox
A4

A	B	Τιμή
100mm	100mm	ΡΑΤΗΣΤΕ
206mm	206mm	ΡΑΤΗΣΤΕ

Γωνίες ραφιών με νεύρο ART2522

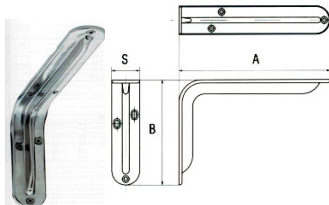

inox
A4

A	B	S	Τιμή
195mm	135mm	36mm	ΡΑΤΗΣΤΕ
245mm	165mm	36mm	ΡΑΤΗΣΤΕ

Στηρίγματα τζαμιών ίσια

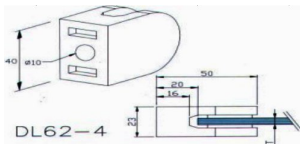

Τύπος	Τιμή
Σατινέ 304	ΡΩΤΗΣΤΕ
Σατινέ 316	ΡΩΤΗΣΤΕ
Γυαλιστερό 316	ΡΩΤΗΣΤΕ

Στηρίγματα τζαμιών κούρμπα

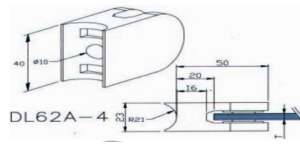

Τύπος	Τιμή
Σατινέ 304	ΡΩΤΗΣΤΕ
Σατινέ 316	ΡΩΤΗΣΤΕ
Γυαλιστερό 316	ΡΩΤΗΣΤΕ

Στηρίγματα τζαμιών ίσια

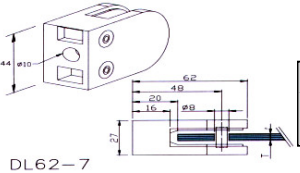

Τύπος	Τιμή
Σατινέ 304	ΡΩΤΗΣΤΕ
Γυαλιστερό 316	ΡΩΤΗΣΤΕ

Στηρίγματα τζαμιών κούρμπα

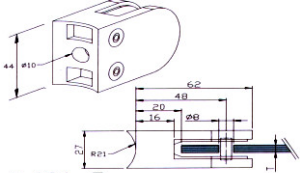

Τύπος	Τιμή
Σατινέ 304	ΡΩΤΗΣΤΕ
Γυαλιστερό 316	ΡΩΤΗΣΤΕ

Στοπ πόρτας πατητό AKA350-SB01



inox A4

Μήκος	Τιμή
140mm	ΡΩΤΗΣΤΕ

Στοπ πόρτας επιτοίχιο AKA350-MP70

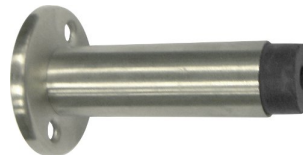

inox A4

Μήκος	Τιμή
3 1/4"	ΡΩΤΗΣΤΕ

Στοπ πόρτας με λάστιχο AKA384-9



inox A4

Σώμα	Υψος	Λάστιχο	Τιμή
29mm	40mm	35mm	ΡΩΤΗΣΤΕ

Στοπ πόρτας με φαρδύ λάστιχο AKA384-10



inox A4

Σώμα	Υψος	Λάστιχο	Τιμή
29mm	40mm	45mm	ΡΩΤΗΣΤΕ

Χειρολαβή ανοξείδωτη Ø19



inox 18/8

Κωδικός	Μήκος (Α)	Τιμή
6170	150mm	ΡΩΤΗΣΤΕ
6171	200mm	ΡΩΤΗΣΤΕ
6172	250mm	ΡΩΤΗΣΤΕ
6173	300mm	ΡΩΤΗΣΤΕ



Ναυτικά κλειδιά "D" λάμας M8293

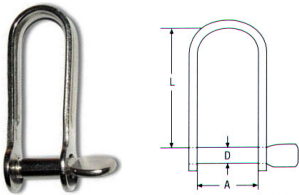

D	A	L	Τιμή
4mm	10mm	15mm	ΡΑΤΗΣΤΕ
5mm	12mm	18mm	ΡΑΤΗΣΤΕ
6mm	15mm	25mm	ΡΑΤΗΣΤΕ

Σύνδεσμοι αλυσίδας M8308



D	B	L	Τιμή
6mm	9mm	17,5mm	ΡΑΤΗΣΤΕ
8mm	13mm	21mm	ΡΑΤΗΣΤΕ
10mm	13mm	24mm	ΡΑΤΗΣΤΕ

Ναυτικά κλειδιά "D" με βίδα άλλεν M8261

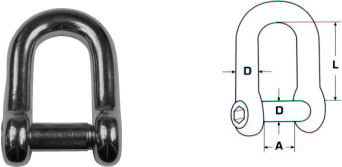

D	A	L	Τιμή
6mm	12mm	21mm	ΡΑΤΗΣΤΕ
8mm	16mm	28mm	ΡΑΤΗΣΤΕ
10mm	20mm	35mm	ΡΑΤΗΣΤΕ
12mm	24mm	42mm	ΡΑΤΗΣΤΕ

Ναυτικά κλειδιά "D" φαρδιά M8269

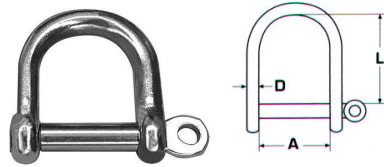

D	A	L	Τιμή
5mm	25mm	20mm	ΡΑΤΗΣΤΕ
6mm	24mm	33mm	ΡΑΤΗΣΤΕ
8mm	28mm	32mm	ΡΑΤΗΣΤΕ
10mm	40mm	55mm	ΡΑΤΗΣΤΕ

Σύνδεσμοι αλυσίδας M8253

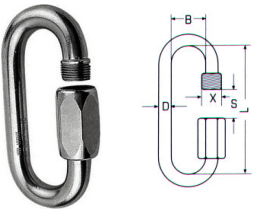

D	L	B	X	S	Τιμή
4mm	32mm	12mm	5,5mm	5,5mm	ΡΑΤΗΣΤΕ
5mm	39mm	13mm	6mm	6,5mm	ΡΑΤΗΣΤΕ
6mm	45mm	14mm	7,5mm	7,5mm	ΡΑΤΗΣΤΕ
8mm	58mm	17mm	11mm	10mm	ΡΑΤΗΣΤΕ
10mm	69mm	21mm	12mm	12mm	ΡΑΤΗΣΤΕ
12mm	81mm	24mm	16mm	14,5mm	ΡΑΤΗΣΤΕ

Ναυτικά κλειδιά "D" M8358

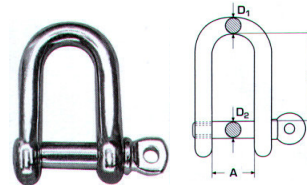

D	A	L	BL	Τιμή
4mm	8mm	14mm	6kN	ΡΑΤΗΣΤΕ
5mm	10mm	17mm	8kN	ΡΑΤΗΣΤΕ
6mm	12mm	21mm	12kN	ΡΑΤΗΣΤΕ
8mm	16mm	28mm	28kN	ΡΑΤΗΣΤΕ
10mm	20mm	35mm	40kN	ΡΑΤΗΣΤΕ
12mm	24mm	42mm	48kN	ΡΑΤΗΣΤΕ

Ναυτικά κλειδιά "D" M8258

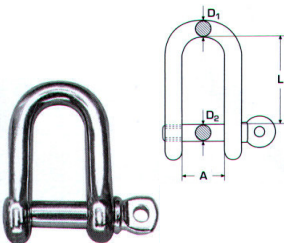

D	A	L	BL	Τιμή
4mm	8mm	14mm	6,8kN	ΡΑΤΗΣΤΕ
5mm	10mm	17mm	9,8kN	ΡΑΤΗΣΤΕ
6mm	12mm	21mm	14,7kN	ΡΑΤΗΣΤΕ
7mm	14mm	24mm	25kN	ΡΑΤΗΣΤΕ
8mm	16mm	28mm	29,4kN	ΡΑΤΗΣΤΕ
10mm	20mm	35mm	44,1kN	ΡΑΤΗΣΤΕ
12mm	24mm	42mm	68,6kN	ΡΑΤΗΣΤΕ
14mm	28mm	45mm	90kN	ΡΑΤΗΣΤΕ
16mm	32mm	55mm	98kN	ΡΑΤΗΣΤΕ
19mm	38mm	66mm	160kN	ΡΑΤΗΣΤΕ

Ναυτικά κλειδιά "Ω" M8260

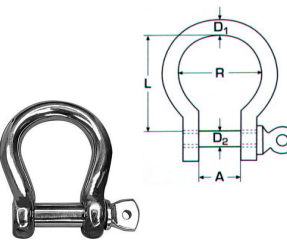

D	A	R	L	BL	Τιμή
4mm	8mm	14mm	14mm	6,8kN	ΡΑΤΗΣΤΕ
5mm	10mm	17mm	17mm	9,8kN	ΡΑΤΗΣΤΕ
6mm	12mm	21mm	21mm	14,7kN	ΡΑΤΗΣΤΕ
8mm	16mm	28mm	28mm	24,5kN	ΡΑΤΗΣΤΕ
10mm	20mm	35mm	35mm	39,2kN	ΡΑΤΗΣΤΕ
12mm	24mm	42mm	42mm	58,8kN	ΡΑΤΗΣΤΕ
16mm	32mm	55mm	55mm	98kN	ΡΑΤΗΣΤΕ

Ναυτικά κλειδιά μακρὰ "D" M8359

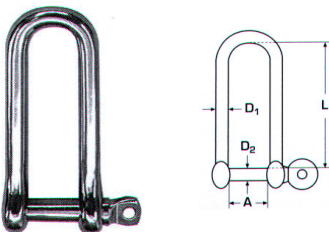

D	A	L	BL	Τιμή
4mm	8mm	32mm	6,8kN	ΡΑΤΗΣΤΕ
5mm	10mm	37mm	8kN	ΡΑΤΗΣΤΕ
6mm	12mm	45mm	12kN	ΡΑΤΗΣΤΕ
8mm	16mm	60mm	20kN	ΡΑΤΗΣΤΕ
10mm	20mm	75mm	40kN	ΡΑΤΗΣΤΕ
12mm	24mm	42mm	48kN	ΡΑΤΗΣΤΕ

Σύνδεσμοι αλυσίδας στραβοί M8288

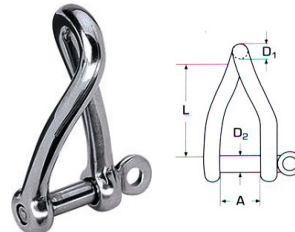

D	A	L	SWL	Τιμή
4mm	8mm	23mm	6,5kN	ΡΑΤΗΣΤΕ
5mm	10mm	27mm	9,8kN	ΡΑΤΗΣΤΕ
6mm	12mm	33mm	14,7kN	ΡΑΤΗΣΤΕ
8mm	16mm	44mm	24,5kN	ΡΑΤΗΣΤΕ
10mm	20mm	55mm	44,1kN	ΡΑΤΗΣΤΕ
12mm	24mm	66mm	68,6kN	ΡΑΤΗΣΤΕ

Ναυτικά κλειδιά χειρασφαλείας με θηλιά M8359

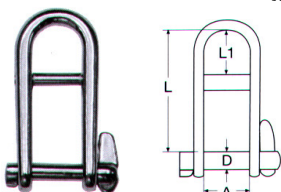

D	A	L	L1	Τιμή
5mm	12mm	38mm	12mm	ΡΑΤΗΣΤΕ
6mm	15mm	45mm	15mm	ΡΑΤΗΣΤΕ
8mm	20mm	60mm	20mm	ΡΑΤΗΣΤΕ

Ναυτικά κλειδιά χειρασφαλείας M8360

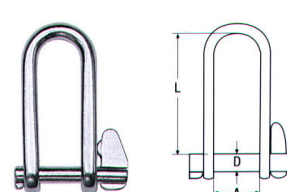

D	A	L	Τιμή
5mm	12mm	38mm	ΡΑΤΗΣΤΕ
6mm	15mm	45mm	ΡΑΤΗΣΤΕ
8mm	20mm	60mm	ΡΑΤΗΣΤΕ

Συρματοόχινα

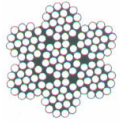

inox A4

Πάχος	Τιμή μέτρου
2,0	ΡΑΤΗΣΤΕ
2,5	ΡΑΤΗΣΤΕ
3,0	ΡΑΤΗΣΤΕ
4,0	ΡΑΤΗΣΤΕ
5,0	ΡΑΤΗΣΤΕ
6,0	ΡΑΤΗΣΤΕ
8,0	ΡΑΤΗΣΤΕ
10,0	ΡΑΤΗΣΤΕ

Ροδάντζες συρματοόχινου M8247

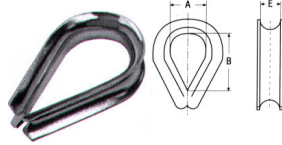

inox A4

Ø	A	B	E	Τιμή
2mm	7mm	10mm	2mm	ΡΑΤΗΣΤΕ
2,5mm	8mm	14mm	2,5mm	ΡΑΤΗΣΤΕ
3mm	10mm	17mm	3mm	ΡΑΤΗΣΤΕ
4mm	11mm	18mm	4mm	ΡΑΤΗΣΤΕ
5mm	13mm	20mm	5,6mm	ΡΑΤΗΣΤΕ
6mm	15mm	25mm	6,5mm	ΡΑΤΗΣΤΕ
8mm	18mm	33mm	9mm	ΡΑΤΗΣΤΕ
10mm	23mm	41mm	11mm	ΡΑΤΗΣΤΕ
12mm	27mm	48mm	14mm	ΡΑΤΗΣΤΕ

Σφρυγκτήρες συρματοόχινου M8248

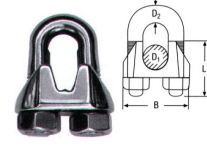

inox A4

D1	D2	B	L	Τιμή
2mm	3mm	16mm	10mm	ΡΑΤΗΣΤΕ
3mm	4mm	21mm	12mm	ΡΑΤΗΣΤΕ
4mm	4mm	22mm	12mm	ΡΑΤΗΣΤΕ
5mm	5mm	23mm	13mm	ΡΑΤΗΣΤΕ
6mm	5mm	26mm	15mm	ΡΑΤΗΣΤΕ
8mm	6mm	30mm	19mm	ΡΑΤΗΣΤΕ
10mm	8mm	34mm	22mm	ΡΑΤΗΣΤΕ
12mm	10mm	40mm	30mm	ΡΑΤΗΣΤΕ

Ταλουρίτ M8026

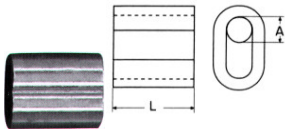

inox A4

D	A	L	Τιμή
2mm	2,3mm	9,3mm	ΡΑΤΗΣΤΕ
3mm	3,3mm	11mm	ΡΑΤΗΣΤΕ
4mm	4,4mm	14mm	ΡΑΤΗΣΤΕ
5mm	5,5mm	18mm	ΡΑΤΗΣΤΕ
6mm	6,6mm	21mm	ΡΑΤΗΣΤΕ
8mm	8,8mm	28mm	ΡΑΤΗΣΤΕ

Σφρυγκτήρες μονοί M8330

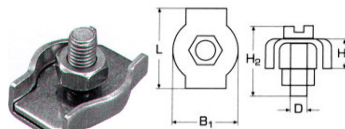

inox A4

Ø	B1	D	H2	L	Τιμή
2mm	12mm	M4	14mm	15mm	ΡΑΤΗΣΤΕ
3mm	14mm	M4	13mm	18mm	ΡΑΤΗΣΤΕ
4mm	18mm	M5	18mm	20mm	ΡΑΤΗΣΤΕ
5mm	20mm	M5	17mm	25mm	ΡΑΤΗΣΤΕ
6mm	24mm	M6	23mm	30mm	ΡΑΤΗΣΤΕ
8mm	30mm	M8	30mm	36mm	ΡΑΤΗΣΤΕ

Σφρυγκτήρες διπλοί M8331

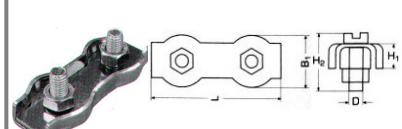

inox A4

Ø	B1	D	H2	L	Τιμή
2mm	12mm	M4	14mm	30mm	ΡΑΤΗΣΤΕ
3mm	14mm	M4	13mm	36mm	ΡΑΤΗΣΤΕ
4mm	18mm	M5	18mm	40mm	ΡΑΤΗΣΤΕ
5mm	20mm	M5	17mm	50mm	ΡΑΤΗΣΤΕ
6mm	24mm	M6	23mm	60mm	ΡΑΤΗΣΤΕ
8mm	30mm	M8	30mm	72mm	ΡΑΤΗΣΤΕ

Στοπ συρματοόχινου M8427

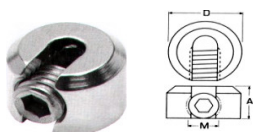

inox A4

Ø	D	A	M	Τιμή
2mm	10mm	8mm	M4	ΡΑΤΗΣΤΕ
3mm	15mm	12mm	M8	ΡΑΤΗΣΤΕ
4mm	15mm	12mm	M8	ΡΑΤΗΣΤΕ
5mm	20mm	15mm	M10	ΡΑΤΗΣΤΕ
6mm	20mm	15mm	M10	ΡΑΤΗΣΤΕ

Στοπ συρματοόχινου M8426

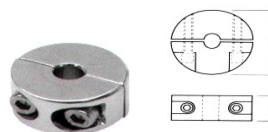

inox A4

Ø	D	A	Τιμή
2mm	16mm	10mm	ΡΑΤΗΣΤΕ
3mm	16mm	10mm	ΡΑΤΗΣΤΕ
4mm	16mm	10mm	ΡΑΤΗΣΤΕ
5mm	20mm	10mm	ΡΑΤΗΣΤΕ

Συνδετήρες κόμβου M8424

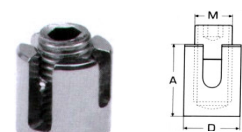

inox A4

Ø	D	A	M	Τιμή
2mm	10mm	8mm	M4	ΡΑΤΗΣΤΕ
3mm	15mm	12mm	M8	ΡΑΤΗΣΤΕ
4mm	15mm	12mm	M8	ΡΑΤΗΣΤΕ
5mm	20mm	15mm	M10	ΡΑΤΗΣΤΕ
6mm	20mm	15mm	M10	ΡΑΤΗΣΤΕ

Συνδετήρες κόμβου M8425

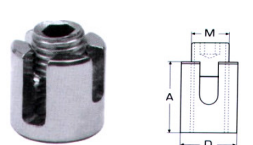

inox A4

Ø	D	A	M	Τιμή
3mm	17mm	19mm	M10	ΡΑΤΗΣΤΕ
4mm	20mm	21mm	M12	ΡΑΤΗΣΤΕ
5mm	20mm	23mm	M12	ΡΑΤΗΣΤΕ

Άκρα συρματοόχινου M8322

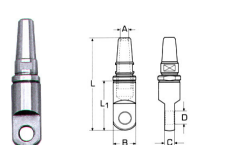

inox A4

Ø	A	B	C	D	L	L1	Τιμή
4mm	4,5mm	18mm	7mm	8mm	71mm	40mm	ΡΑΤΗΣΤΕ
5mm	6mm	20mm	9mm	10mm	91mm	45mm	ΡΑΤΗΣΤΕ
6mm	7mm	24mm	10mm	13mm	98mm	55mm	ΡΑΤΗΣΤΕ
8mm	9mm	30mm	13mm	15mm	121mm	69mm	ΡΑΤΗΣΤΕ
10mm	11mm	36mm	13mm	15mm	152mm	80mm	ΡΑΤΗΣΤΕ

Άκρα συρματοόχινου M8324

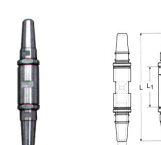

inox A4

Ø	A	B	L	L1	Τιμή
4mm	4,5mm	18mm	71mm	40mm	ΡΑΤΗΣΤΕ
5mm	6mm	20mm	129mm	45mm	ΡΑΤΗΣΤΕ
6mm	7mm	24mm	98mm	55mm	ΡΑΤΗΣΤΕ
8mm	9mm	30mm	121mm	69mm	ΡΑΤΗΣΤΕ
10mm	11mm	36mm	152mm	80mm	ΡΑΤΗΣΤΕ

Άκρα συρματοόχινου M8323

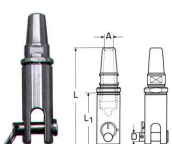

inox A4

Ø	A	B	C	D	L	L1	Τιμή
4mm	4,5mm	18mm	8mm	6mm	76mm	45mm	ΡΑΤΗΣΤΕ
5mm	6mm	20mm	10mm	8mm	98mm	52mm	ΡΑΤΗΣΤΕ
6mm	7mm	24mm	11mm	10mm	106mm	63mm	ΡΑΤΗΣΤΕ
8mm	9mm	30mm	14mm	10,5mm	134mm	82mm	ΡΑΤΗΣΤΕ
10mm	11mm	36mm	14mm	12,5mm	166mm	94mm	ΡΑΤΗΣΤΕ

Άκρα συρματοόχινου M8326

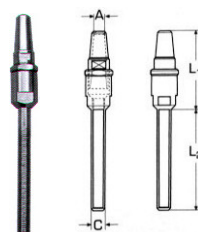

inox A4

Ø	A	B	C	L2	L1	Τιμή
4mm	4,5mm	18mm	M8	75mm	54mm	ΡΑΤΗΣΤΕ
5mm	6mm	20mm	M10	100mm	72mm	ΡΑΤΗΣΤΕ
6mm	7mm	24mm	M12	125mm	75mm	ΡΑΤΗΣΤΕ
8mm	9mm	30mm	M16	150mm	92mm	ΡΑΤΗΣΤΕ
10mm	11mm	36mm	M16	150mm	117mm	ΡΑΤΗΣΤΕ

Άκρα πρέσσας M8320

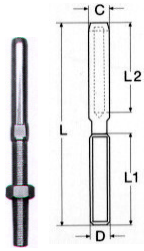

inox A4

Ø	D	L	L1	L2	C	Τιμή
2mm	M4	73mm	38mm	24mm	4,8mm	ΡΩΤΗΣΤΕ
2,5mm	M5	86mm	40mm	32mm	5,5mm	ΡΩΤΗΣΤΕ
3mm	M6	100mm	48mm	39mm	6,5mm	ΡΩΤΗΣΤΕ
4mm	M8	117mm	57mm	45mm	7,5mm	ΡΩΤΗΣΤΕ
5mm	M10	130mm	63mm	52mm	9mm	ΡΩΤΗΣΤΕ
6mm	M12	162mm	80mm	64mm	12,5mm	ΡΩΤΗΣΤΕ
8mm	M16	200mm	100mm	80mm	16mm	ΡΩΤΗΣΤΕ
10mm	M20	230mm	119mm	90mm	18mm	ΡΩΤΗΣΤΕ
12mm	M20	245mm	120mm	105mm	20mm	ΡΩΤΗΣΤΕ

Άκρα πρέσσας M8317

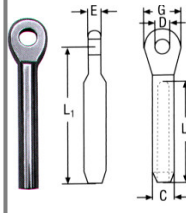

inox A4

Ø	L1	L2	E	D	C	Τιμή
2,5mm	50mm	30mm	3mm	5,4mm	5,5mm	ΡΩΤΗΣΤΕ
3mm	55mm	36mm	4mm	6,5mm	6,3mm	ΡΩΤΗΣΤΕ
4mm	65mm	39mm	6mm	8,5mm	7,5mm	ΡΩΤΗΣΤΕ
5mm	80mm	50mm	7mm	10mm	9mm	ΡΩΤΗΣΤΕ
6mm	94mm	62mm	8mm	12,5mm	12,5mm	ΡΩΤΗΣΤΕ
8mm	124mm	85mm	10mm	14,5mm	16mm	ΡΩΤΗΣΤΕ
10mm	142mm	90mm	12mm	16,4mm	18mm	ΡΩΤΗΣΤΕ
12mm	160mm	105mm	16mm	19,3mm	20mm	ΡΩΤΗΣΤΕ

Άκρα πρέσσας M8447

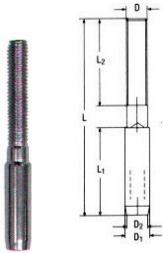

inox A4

Ø	D	D1	D2	L	L1	L2	Τιμή
4mm	M6	7,5mm	4,3mm	90mm	25mm	60mm	ΡΩΤΗΣΤΕ
5mm	M8	9mm	5,3mm	100mm	31mm	60mm	ΡΩΤΗΣΤΕ
6mm	M10	12,5mm	6,3mm	125mm	37mm	80mm	ΡΩΤΗΣΤΕ

Άκρα πρέσσας M8445

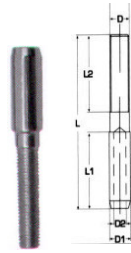

inox A4

Ø	D	D1	D2	L	L1	L2	Τιμή
4mm	M6	7,5mm	4,3mm	90mm	25mm	25mm	ΡΩΤΗΣΤΕ
5mm	M8	9mm	5,3mm	100mm	31mm	31mm	ΡΩΤΗΣΤΕ
6mm	M10	12,5mm	6,3mm	125mm	37mm	40mm	ΡΩΤΗΣΤΕ

Άκρα πρέσσας μηχανής M8316MT

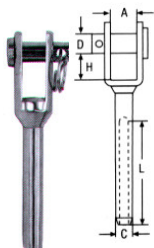

inox A4

Ø	D	A	L	C	H	Τιμή
3mm	6mm	6,3mm	39mm	6,5mm	11mm	ΡΩΤΗΣΤΕ
4mm	8mm	8mm	45mm	8mm	14mm	ΡΩΤΗΣΤΕ
5mm	9mm	10mm	52mm	9mm	20mm	ΡΩΤΗΣΤΕ
6mm	12mm	11mm	64mm	13mm	22mm	ΡΩΤΗΣΤΕ
8mm	14mm	14mm	80mm	16mm	26mm	ΡΩΤΗΣΤΕ

Άκρα πρέσσας κολλητά M8316

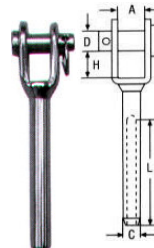

inox A4

Ø	D	A	L	C	H	Τιμή
3mm	6mm	7,5mm	32mm	6,5mm	10mm	ΡΩΤΗΣΤΕ
4mm	8mm	11mm	40mm	7,5mm	11mm	ΡΩΤΗΣΤΕ
5mm	9mm	12mm	57mm	9mm	14mm	ΡΩΤΗΣΤΕ
6mm	12mm	14mm	63mm	12,5mm	20mm	ΡΩΤΗΣΤΕ
8mm	14mm	17mm	85mm	16mm	26mm	ΡΩΤΗΣΤΕ

Άκρα πρέσσας κολλητά M8552

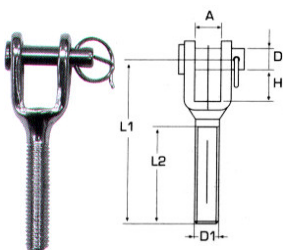

inox A4

D1	L1	L2	H	A	D	Τιμή
M6	47mm	25mm	10mm	8mm	6mm	ΡΩΤΗΣΤΕ
M8	52mm	25mm	12mm	10mm	8mm	ΡΩΤΗΣΤΕ
M10	72mm	45mm	14mm	12mm	10mm	ΡΩΤΗΣΤΕ

Άκρα πρέσσας κολλητά M8553

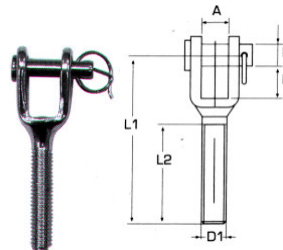

inox A4

D1	L1	L2	H	A	D	Τιμή
M6	47mm	25mm	10mm	8mm	6mm	ΡΩΤΗΣΤΕ
M8	52mm	25mm	12mm	10mm	8mm	ΡΩΤΗΣΤΕ
M10	72mm	45mm	14mm	12mm	10mm	ΡΩΤΗΣΤΕ

Άκρα πρέσσας με δεξί πάσο M8455

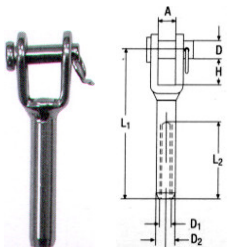

inox A4

D1	L1	L2	A	D	H	D2	Τιμή
M6	60mm	30mm	9mm	6mm	10mm	8mm	ΡΩΤΗΣΤΕ
M8	65mm	31mm	10mm	8mm	12mm	12mm	ΡΩΤΗΣΤΕ
M10	70mm	40mm	12mm	10mm	12mm	14mm	ΡΩΤΗΣΤΕ

Άκρα πρέσσας με αριστερό πάσο M8456

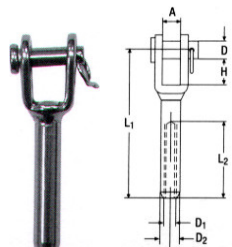

inox A4

D1	L1	L2	A	D	H	D2	Τιμή
M6	60mm	30mm	9mm	6mm	10mm	8mm	ΡΩΤΗΣΤΕ
M8	65mm	31mm	10mm	8mm	12mm	12mm	ΡΩΤΗΣΤΕ
M10	70mm	40mm	12mm	10mm	12mm	14mm	ΡΩΤΗΣΤΕ

Εντατήρες συρματόσχοινων κολλητοί M8245

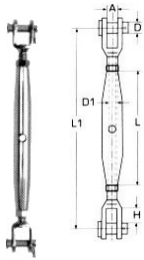

inox A4

D1	L	L1	A	D	H	Τιμή
M6	95mm	150mm	7,5mm	6mm	10mm	ΡΩΤΗΣΤΕ
M8	105mm	165mm	11mm	8mm	11mm	ΡΩΤΗΣΤΕ
M10	125mm	190mm	12mm	9mm	14mm	ΡΩΤΗΣΤΕ
M12	150mm	245mm	14mm	12mm	20mm	ΡΩΤΗΣΤΕ
M14	165mm	270mm	15mm	12mm	22mm	ΡΩΤΗΣΤΕ
M16	190mm	310mm	17mm	16mm	26mm	ΡΩΤΗΣΤΕ

Εντατήρες συρματόσχοινων μασίφ M8245T

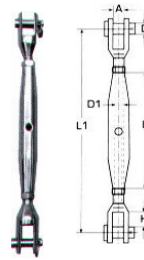

inox A4

D1	L	L1	A	D	H	Τιμή
M5	70mm	130mm	6,5mm	5mm	10mm	ΡΩΤΗΣΤΕ
M6	80mm	155mm	7,5mm	6mm	10mm	ΡΩΤΗΣΤΕ
M8	90mm	180mm	11mm	8mm	11mm	ΡΩΤΗΣΤΕ
M10	100mm	210mm	12mm	9mm	14mm	ΡΩΤΗΣΤΕ
M12	140mm	270mm	14mm	12mm	20mm	ΡΩΤΗΣΤΕ
M16	170mm	340mm	17mm	16mm	26mm	ΡΩΤΗΣΤΕ

Εντατήρες συρματόσχοινων με τερματικό M8275

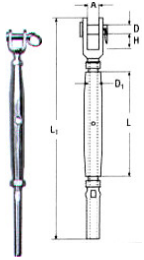

inox A4

D1	∅	L	L1	A	D	H	Τιμή
M6	3mm	95mm	175mm	7,5mm	6mm	10mm	ΡΩΤΗΣΤΕ
M8	4mm	105mm	200mm	11mm	8mm	11mm	ΡΩΤΗΣΤΕ
M10	5mm	125mm	230mm	12mm	9mm	14mm	ΡΩΤΗΣΤΕ
M12	6mm	150mm	285mm	14mm	12mm	20mm	ΡΩΤΗΣΤΕ
M16	8mm	190mm	360mm	17mm	16mm	26mm	ΡΩΤΗΣΤΕ

Εντατήρες συρματόσχοινων με τερματικό M8275MT

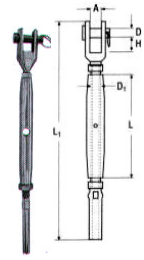

inox A4

D1	∅	L	L1	A	D	H	Τιμή
M6	3mm	95mm	175mm	7,5mm	6mm	10mm	ΡΩΤΗΣΤΕ
M8	4mm	105mm	200mm	11mm	8mm	11mm	ΡΩΤΗΣΤΕ
M10	5mm	125mm	230mm	12mm	9mm	14mm	ΡΩΤΗΣΤΕ
M12	6mm	150mm	285mm	14mm	12mm	20mm	ΡΩΤΗΣΤΕ
M16	8mm	190mm	360mm	17mm	16mm	26mm	ΡΩΤΗΣΤΕ

Εντατήρες συρματόσχοινων με σπαστή κεφαλή M8476

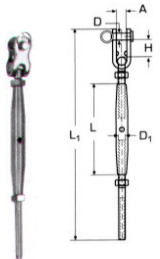

inox A4

D1	∅	L	L1	A	D	H	Τιμή
M6	3mm	95mm	175mm	7,5mm	6mm	15mm	ΡΩΤΗΣΤΕ
M8	4mm	105mm	200mm	11mm	8mm	20mm	ΡΩΤΗΣΤΕ
M10	5mm	125mm	230mm	12mm	9mm	25mm	ΡΩΤΗΣΤΕ
M12	6mm	150mm	285mm	14mm	12mm	30mm	ΡΩΤΗΣΤΕ
M16	8mm	190mm	360mm	17mm	16mm	40mm	ΡΩΤΗΣΤΕ
M20	10mm	210mm	450mm	20mm	19mm	45mm	ΡΩΤΗΣΤΕ

Εντατήρες συρματόσχοινων με θηλιές M8246A

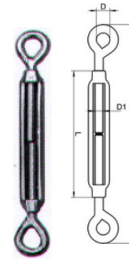

inox A4

D1	L	L1	D	Τιμή
M5	70mm	120mm	8mm	ΡΩΤΗΣΤΕ
M6	90mm	150mm	10mm	ΡΩΤΗΣΤΕ
M8	120mm	200mm	14mm	ΡΩΤΗΣΤΕ
M10	150mm	240mm	16mm	ΡΩΤΗΣΤΕ
M12	200mm	310mm	18mm	ΡΩΤΗΣΤΕ
M16	250mm	390mm	26mm	ΡΩΤΗΣΤΕ
M20	300mm	440mm	30mm	ΡΩΤΗΣΤΕ

Εντατήρες συρματόσχοινων με γάντζους M8246B

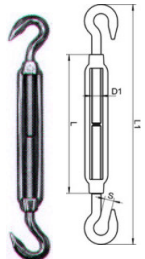

inox A4

D1	L	L1	D	S	Τιμή
M5	70mm	120mm	8mm	8mm	ΡΩΤΗΣΤΕ
M6	90mm	150mm	10mm	9mm	ΡΩΤΗΣΤΕ
M8	120mm	200mm	14mm	11mm	ΡΩΤΗΣΤΕ
M10	150mm	240mm	16mm	12mm	ΡΩΤΗΣΤΕ
M12	200mm	310mm	18mm	14mm	ΡΩΤΗΣΤΕ
M16	250mm	390mm	26mm	16mm	ΡΩΤΗΣΤΕ
M20	300mm	440mm	30mm	18mm	ΡΩΤΗΣΤΕ

Εντατήρες συρματόσχοινων με γάντζο - θηλιά M8246C

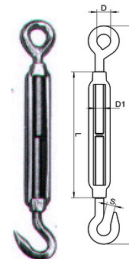

inox A4

D1	L	L1	D	S	Τιμή
M5	70mm	120mm	8mm	8mm	ΡΩΤΗΣΤΕ
M6	90mm	150mm	10mm	9mm	ΡΩΤΗΣΤΕ
M8	120mm	200mm	14mm	11mm	ΡΩΤΗΣΤΕ
M10	150mm	240mm	16mm	12mm	ΡΩΤΗΣΤΕ
M12	200mm	310mm	18mm	14mm	ΡΩΤΗΣΤΕ
M16	250mm	390mm	26mm	16mm	ΡΩΤΗΣΤΕ
M20	300mm	440mm	30mm	18mm	ΡΩΤΗΣΤΕ

Γάντζοι αλυσίδας M8388

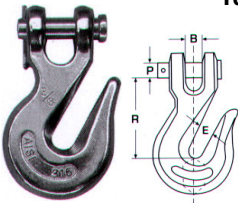

Ø Αλυσίδας	B	E	P	R	Τιμή
6	11mm	9mm	9mm	46mm	ΡΑΤΗΣΤΕ
8	13mm	11mm	11mm	54mm	ΡΑΤΗΣΤΕ
10	15mm	12mm	12mm	58mm	ΡΑΤΗΣΤΕ

Κλειδιά γενικής χρήσης M8306



B	L	Τιμή
???	87mm	ΡΑΤΗΣΤΕ

Γάντζοι με πύρο M8334



L	A	B	Τιμή
52mm	12mm	10mm	ΡΑΤΗΣΤΕ
66mm	15mm	14mm	ΡΑΤΗΣΤΕ
96mm	20mm	18mm	ΡΑΤΗΣΤΕ

Γάντζοι με πύρο M8263

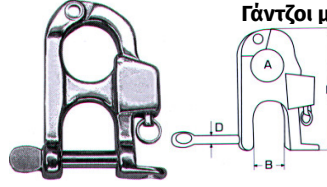

D	A	B	L	Τιμή
5mm	15mm	16mm	60mm	ΡΑΤΗΣΤΕ

Γάντζοι με πύρο και στριφτάρι M8661

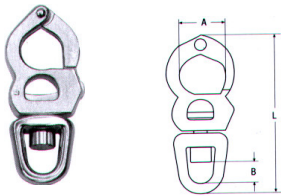

L	A	B	Τιμή
102mm	22mm	15mm	ΡΑΤΗΣΤΕ
126mm	27mm	18mm	ΡΑΤΗΣΤΕ

Γάντζοι με πύρο και στριφτάρι M8252

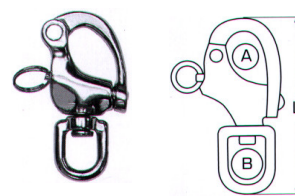

L	A	B	Τιμή
70mm	12mm	12mm	ΡΑΤΗΣΤΕ
87mm	16mm	14mm	ΡΑΤΗΣΤΕ
128mm	22mm	22mm	ΡΑΤΗΣΤΕ

Γάντζοι με πύρο, στριφτάρι και ναυτικό κλειδί M8262

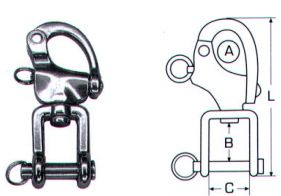

L	A	B	C	Τιμή
70mm	12mm	12mm	12mm	ΡΑΤΗΣΤΕ
87mm	16mm	13mm	13mm	ΡΑΤΗΣΤΕ
128mm	22mm	16mm	19mm	ΡΑΤΗΣΤΕ

Γάντζοι με πύρο και θηλιά M8297

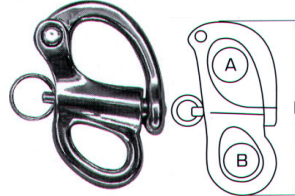

L	A	B	Τιμή
52mm	12mm	9mm	ΡΑΤΗΣΤΕ
66mm	16mm	12mm	ΡΑΤΗΣΤΕ
96mm	22mm	16mm	ΡΑΤΗΣΤΕ

Στριφτάρια μάτι - μάτι M8254

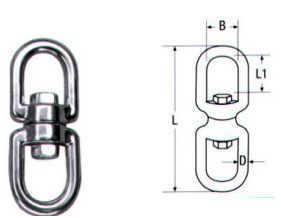

D	L	L1	B	Τιμή
5mm	60mm	13mm	13mm	ΡΑΤΗΣΤΕ
6mm	65mm	15mm	15mm	ΡΑΤΗΣΤΕ
8mm	90mm	22mm	20mm	ΡΑΤΗΣΤΕ
10mm	115mm	27mm	24mm	ΡΑΤΗΣΤΕ
13mm	154mm	35mm	32mm	ΡΑΤΗΣΤΕ
16mm	168mm	45mm	39mm	ΡΑΤΗΣΤΕ

Στριφτάρια μάτι - ναυτικό M8255

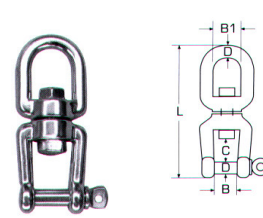

D	L	B	C	B1	Τιμή
6mm	66mm	12mm	11mm	15mm	ΡΑΤΗΣΤΕ
8mm	92mm	16mm	16mm	20mm	ΡΑΤΗΣΤΕ
10mm	118mm	20mm	22mm	24mm	ΡΑΤΗΣΤΕ
13mm	152mm	26mm	28mm	32mm	ΡΑΤΗΣΤΕ
16mm	188mm	32mm	37mm	39mm	ΡΑΤΗΣΤΕ
19mm	229mm	38mm	45mm	42mm	ΡΑΤΗΣΤΕ

Στριφτάρια ναυτικό - ναυτικό M8256

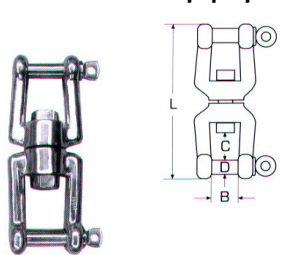

D	L	B	C	Τιμή
6mm	66mm	12mm	11mm	ΡΑΤΗΣΤΕ
8mm	94mm	16mm	16mm	ΡΑΤΗΣΤΕ
10mm	118mm	20mm	22mm	ΡΑΤΗΣΤΕ
13mm	152mm	26mm	28mm	ΡΑΤΗΣΤΕ
16mm	188mm	32mm	37mm	ΡΑΤΗΣΤΕ
19mm	229mm	38mm	45mm	ΡΑΤΗΣΤΕ

Γάντζοι πυροσβεστικοί M8249

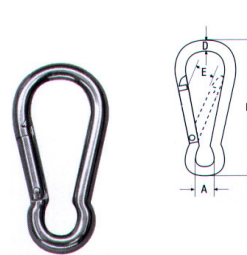

D	L	A	E	Τιμή
4mm	40mm	5mm	6mm	ΡΑΤΗΣΤΕ
5mm	50mm	6mm	7mm	ΡΑΤΗΣΤΕ
6mm	60mm	7mm	8mm	ΡΑΤΗΣΤΕ
7mm	70mm	10mm	9mm	ΡΑΤΗΣΤΕ
8mm	80mm	12mm	10mm	ΡΑΤΗΣΤΕ
10mm	100mm	15mm	12mm	ΡΑΤΗΣΤΕ
11mm	120mm	18mm	16mm	ΡΑΤΗΣΤΕ
12mm	140mm	20mm	19mm	ΡΑΤΗΣΤΕ

Γάντζοι πυροσβεστικοί με θηλιά M8250

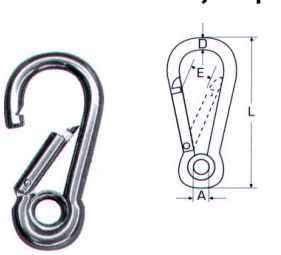

D	L	A	E	Τιμή
4mm	40mm	5mm	6mm	ΡΑΤΗΣΤΕ
5mm	50mm	6mm	7mm	ΡΑΤΗΣΤΕ
6mm	60mm	7mm	8mm	ΡΑΤΗΣΤΕ
7mm	70mm	9mm	8mm	ΡΑΤΗΣΤΕ
8mm	80mm	10mm	9mm	ΡΑΤΗΣΤΕ
10mm	100mm	13mm	12mm	ΡΑΤΗΣΤΕ
11mm	120mm	15mm	16mm	ΡΑΤΗΣΤΕ
12mm	140mm	18mm	19mm	ΡΑΤΗΣΤΕ

Γάντζοι πυροσβεστικοί με πλάγιο άνοιγμα M8010

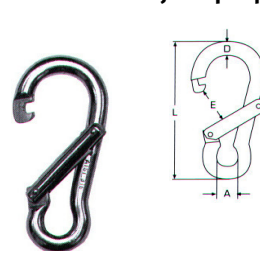

D	L	A	E	Τιμή
8mm	80mm	12mm	19mm	ΡΑΤΗΣΤΕ
10mm	100mm	15mm	22mm	ΡΑΤΗΣΤΕ
11mm	120mm	18mm	26mm	ΡΑΤΗΣΤΕ

Πυροσβεστικοί γάντζοι με παξιμάδι M8004

inox
A4

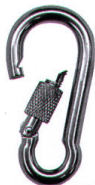

D	L	A	E	Τιμή
6mm	60mm	9mm	8mm	ΡΑΤΗΣΤΕ
8mm	80mm	12mm	9mm	ΡΑΤΗΣΤΕ
10mm	100mm	15mm	12mm	ΡΑΤΗΣΤΕ
11mm	120mm	18mm	16mm	ΡΑΤΗΣΤΕ

Πυροσβεστικοί γάντζοι με παξιμάδι και θηλιά M8005

inox
A4

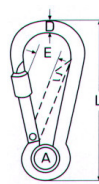

D	L	A	E	Τιμή
6mm	60mm	9mm	8mm	ΡΑΤΗΣΤΕ
8mm	80mm	12mm	9mm	ΡΑΤΗΣΤΕ
10mm	100mm	13mm	12mm	ΡΑΤΗΣΤΕ
11mm	120mm	15mm	16mm	ΡΑΤΗΣΤΕ

Πυροσβεστικοί γάντζοι αχλάδι M8054

inox
A4

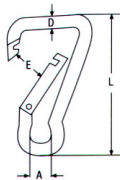

D	L	A	E	Τιμή
6mm	60mm	9mm	10mm	ΡΑΤΗΣΤΕ
8mm	80mm	12mm	13mm	ΡΑΤΗΣΤΕ
10mm	100mm	15mm	18mm	ΡΑΤΗΣΤΕ
11mm	120mm	18mm	24mm	ΡΑΤΗΣΤΕ

Πυροσβεστικοί γάντζοι αχλάδι με θηλιά M8055

inox
A4

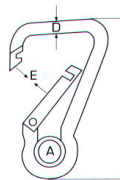

D	L	A	E	Τιμή
6mm	60mm	10mm	7,5mm	ΡΑΤΗΣΤΕ
8mm	80mm	13mm	10mm	ΡΑΤΗΣΤΕ
10mm	100mm	18mm	13mm	ΡΑΤΗΣΤΕ
11mm	120mm	24mm	15mm	ΡΑΤΗΣΤΕ

Πυροσβεστικοί γάντζοι διπλή ασφάλεια & θηλιά M8338

inox
A4

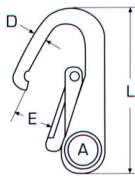

D	L	A	E	Τιμή
1mm	110mm	20mm	20mm	ΡΑΤΗΣΤΕ

Πυροσβεστικοί γάντζοι γαμφοί M8251

inox
A4



L	W	E	D	Τιμή
50mm	24mm	10mm	6,5mm	ΡΑΤΗΣΤΕ
70mm	31mm	13mm	10mm	ΡΑΤΗΣΤΕ
100mm	46mm	23mm	13mm	ΡΑΤΗΣΤΕ

Πυροσβεστικοί γάντζοι γαμφοί με νύχι M8153

inox
A4

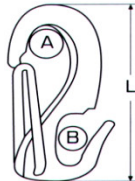

A	B	L	Τιμή
7,5mm	6,5mm	50mm	ΡΑΤΗΣΤΕ
9mm	8mm	55mm	ΡΑΤΗΣΤΕ
11mm	10mm	65mm	ΡΑΤΗΣΤΕ

Γάντζοι διπλοί M8416

inox
A4



L	E	A	Τιμή
90mm	6mm	6mm	ΡΑΤΗΣΤΕ
100mm	10mm	10mm	ΡΑΤΗΣΤΕ
120mm	12mm	11mm	ΡΑΤΗΣΤΕ

Γάντζοι παγουριού με στριφτάρι M8257

inox
A4

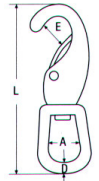

L	D	E	A	Τιμή
85mm	5mm	10mm	16mm	ΡΑΤΗΣΤΕ
100mm	6mm	12mm	19mm	ΡΑΤΗΣΤΕ
115mm	7mm	15mm	22mm	ΡΑΤΗΣΤΕ

Γάντζοι παγουριού με στριφτάρι M8303

inox
A4

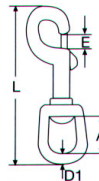

L	D1	E	A	Τιμή
62mm	3mm	7mm	10mm	ΡΑΤΗΣΤΕ
75mm	4mm	8mm	13mm	ΡΑΤΗΣΤΕ
87mm	5mm	9mm	16mm	ΡΑΤΗΣΤΕ
90mm	5mm	10mm	19mm	ΡΑΤΗΣΤΕ
120mm	6mm	14mm	33mm	ΡΑΤΗΣΤΕ

Κρεμάστρες M8399

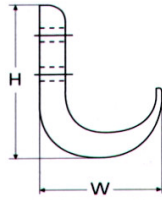

inox
A4

W	H	Τιμή
40mm	31mm	ΡΩΤΗΣΤΕ

Κρεμάστρες M8361

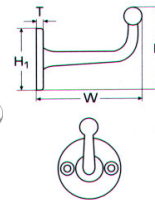

inox
A4

W	H	H1	T	Τιμή
A 47mm	37mm	28mm	3,5mm	ΡΩΤΗΣΤΕ
B 68mm	45mm	36mm	5mm	ΡΩΤΗΣΤΕ

Κρεμάστρες M8370

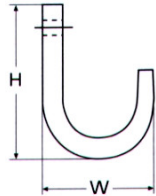

inox
A4

W	H	Τιμή
40mm	31mm	ΡΩΤΗΣΤΕ

Κρεμαστράκια Steyr M8375



inox
A4

H	L	W	F	Τιμή
A 24mm	38mm	34mm	8mm	ΡΩΤΗΣΤΕ
B 34mm	40mm	34mm	14mm	ΡΩΤΗΣΤΕ

Γωνίες βίδα M8707

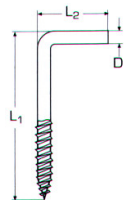

inox
A4

D	L1	L2	Τιμή
3mm	30mm	10mm	ΡΩΤΗΣΤΕ
3,5mm	40mm	10mm	ΡΩΤΗΣΤΕ
4mm	45mm	15mm	ΡΩΤΗΣΤΕ
4,5mm	50mm	20mm	ΡΩΤΗΣΤΕ
5mm	60mm	20mm	ΡΩΤΗΣΤΕ

Γάντζοι βίδα M8706

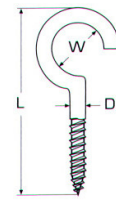

inox
A4

D	L	W	Τιμή
3,3mm	40mm	14mm	ΡΩΤΗΣΤΕ
3,5mm	50mm	17mm	ΡΩΤΗΣΤΕ
3,5mm	60mm	16mm	ΡΩΤΗΣΤΕ
4,4mm	50mm	16mm	ΡΩΤΗΣΤΕ
4,4mm	65mm	22mm	ΡΩΤΗΣΤΕ
5,2mm	80mm	26mm	ΡΩΤΗΣΤΕ
6mm	100mm	26mm	ΡΩΤΗΣΤΕ

Ράουλα M8369

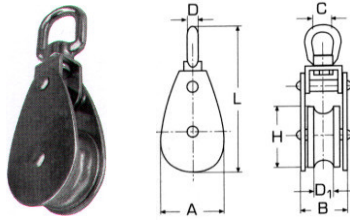

inox
A4

H	D1	L	C	D	A	B	Τιμή
A 25mm	10mm	88mm	13mm	5mm	27mm	24mm	ΡΩΤΗΣΤΕ
B 32mm	10mm	98mm	13mm	6mm	35mm	42mm	ΡΩΤΗΣΤΕ
C 50mm	14mm	142mm	20mm	8mm	54mm	54mm	ΡΩΤΗΣΤΕ

Ράουλα M8393

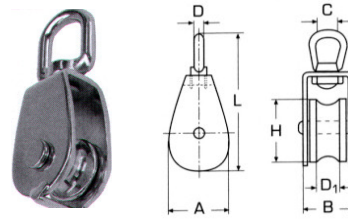

inox
A4

H	D1	L	C	D	A	B	Τιμή
A 25mm	12mm	83mm	15mm	6mm	30mm	24mm	ΡΩΤΗΣΤΕ
B 32mm	12mm	97mm	16mm	6mm	36mm	24mm	ΡΩΤΗΣΤΕ
C 50mm	15mm	127mm	20mm	8mm	54mm	28mm	ΡΩΤΗΣΤΕ

Ράουλα M8392

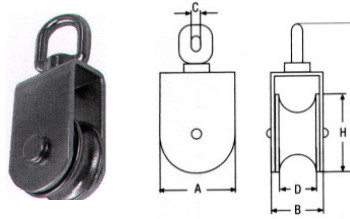

inox
A4

H	L	D	A	Τιμή
A 50mm	127mm	14mm	52mm	ΡΩΤΗΣΤΕ
B 75mm	170mm	15mm	78mm	ΡΩΤΗΣΤΕ
C 100mm	205mm	17,5mm	104mm	ΡΩΤΗΣΤΕ

Τροχαλίες με πλαστικό ράουλο M8389

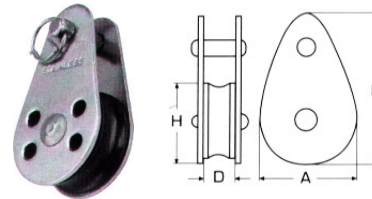

inox
A4

H	L	D	A	Τιμή
25mm	45mm	6,5mm	25mm	ΡΩΤΗΣΤΕ

Ράουλα σωλήνων μονά M8291

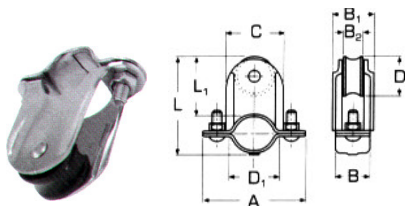

inox
A4

D	B1	B2	B	D1	A	L	C	Τιμή
24mm	25mm	14mm	20mm	25mm	62mm	80mm	36mm	ΡΩΤΗΣΤΕ
24mm	25mm	14mm	20mm	25mm	62mm	80mm	36mm	ΡΩΤΗΣΤΕ

Ράουλα διπλά M8390

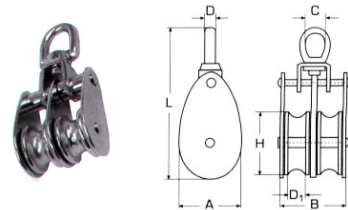

inox
A4

H	D1	L	C	D	A	B	Τιμή
A 25mm	10mm	88mm	13mm	5mm	27mm	37mm	ΡΩΤΗΣΤΕ
B 32mm	10mm	98mm	13mm	6mm	35mm	42mm	ΡΩΤΗΣΤΕ
C 50mm	14mm	142mm	20mm	8mm	54mm	54mm	ΡΩΤΗΣΤΕ

Χούφτες χυτές M8241

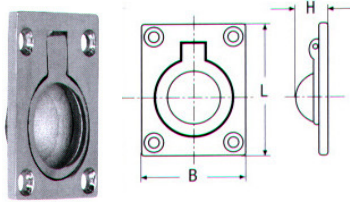

inox A4

L	B	H	Τιμή
46mm	38mm	12mm	ΡΑΤΗΣΤΕ

Χούφτες αμπαριού M8118

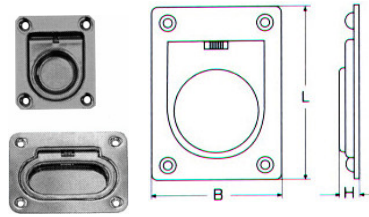

inox A4

L	B	H	Τιμή
A 65mm	55mm	11mm	ΡΑΤΗΣΤΕ
B 57mm	76mm	11mm	ΡΑΤΗΣΤΕ

Χούφτες χυτές στρόγγυλες M8441

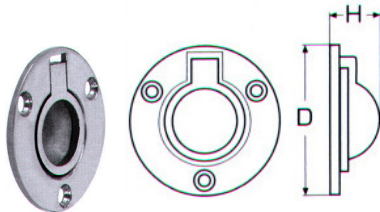

inox A4

D	H	Τιμή
50mm	10mm	ΡΑΤΗΣΤΕ

Χούφτες χυτές M8242

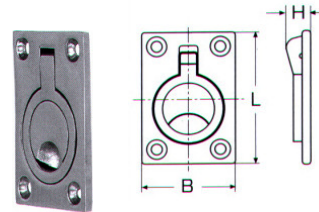

inox A4

L	B	H	Τιμή
63mm	44mm	12mm	ΡΑΤΗΣΤΕ

Χούφτες χυτές M8243

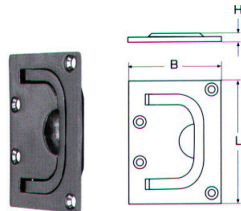

inox A4

L	B	H	Τιμή
76mm	56mm	9mm	ΡΑΤΗΣΤΕ

Ωμέγα λάμας M8127

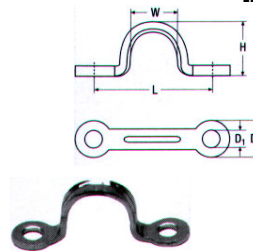

inox A4

D1	D2	L	W	H	Τιμή
4,2mm	10mm	29mm	13mm	12mm	ΡΑΤΗΣΤΕ
5mm	11mm	35mm	16mm	16mm	ΡΑΤΗΣΤΕ
5,3mm	12mm	45mm	21mm	21mm	ΡΑΤΗΣΤΕ

Ωμέγα χυτά M8227

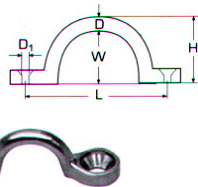

inox A4

D	L	H	W	D1	Τιμή
5mm	34mm	15mm	10mm	5,3mm	ΡΑΤΗΣΤΕ

Ωμέγα χυτά M8226

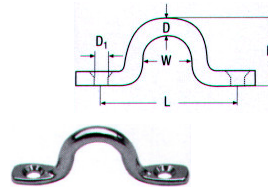

inox A4

D	L	H	W	D1	Τιμή
5mm	38mm	18mm	16mm	4,2mm	ΡΑΤΗΣΤΕ
6mm	48mm	22mm	20mm	5,2mm	ΡΑΤΗΣΤΕ
8mm	49mm	24mm	20mm	5,6mm	ΡΑΤΗΣΤΕ

Μάπα με πλάκα ρόμβο M8223

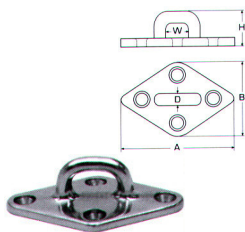

inox A4

A	B	W	H	D	Τιμή
A 80mm	50mm	19mm	24mm	7,5mm	ΡΑΤΗΣΤΕ
B 90mm	55mm	22mm	28mm	8mm	ΡΑΤΗΣΤΕ
C 100mm	62mm	25mm	34mm	9mm	ΡΑΤΗΣΤΕ

Μάπα με πλάκα οβάλ M8224

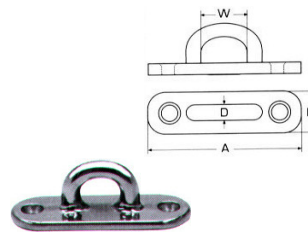

inox A4

A	B	W	D	Τιμή
A 75mm	22mm	16mm	7,5mm	ΡΑΤΗΣΤΕ
B 88mm	32mm	19mm	8mm	ΡΑΤΗΣΤΕ
C 100mm	36mm	22mm	9mm	ΡΑΤΗΣΤΕ

Μάπα με πλάκα οβάλ M8266

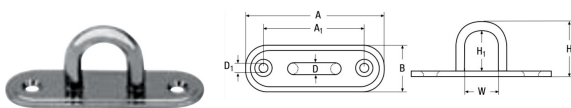

inox A4

A	B	D	A1	H	H1	W	D1	Τιμή
A 45mm	15mm	5mm	31mm	20mm	13mm	12mm	4mm	ΡΑΤΗΣΤΕ
B 60mm	20mm	6mm	43mm	26mm	19mm	19mm	5mm	ΡΑΤΗΣΤΕ
C 80mm	26mm	8mm	56mm	32mm	22mm	22mm	6mm	ΡΑΤΗΣΤΕ
D 100mm	36mm	9mm	70mm	38mm	27mm	26mm	6,5mm	ΡΑΤΗΣΤΕ

Μάπα με πλάκα ρόμβο M8264

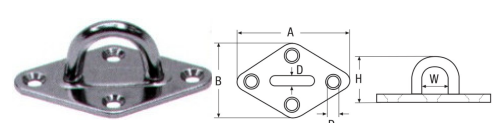

inox A4

A	B	W	H	D	D1	Τιμή
A 59mm	37mm	11mm	22mm	5mm	4,2mm	ΡΑΤΗΣΤΕ
B 64mm	40mm	15mm	27mm	6mm	4,2mm	ΡΑΤΗΣΤΕ
C 80mm	50mm	18mm	32mm	8mm	5,5mm	ΡΑΤΗΣΤΕ

Βιδοθηλιές M8705

inox
A4

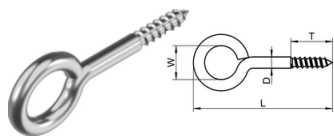

D	L	T	W	Τιμή
3,3mm	16mm	10mm	8mm	ΡΑΘΗΣΤΕ
3,7mm	20mm	12mm	10mm	ΡΑΘΗΣΤΕ
4mm	25mm	15mm	12mm	ΡΑΘΗΣΤΕ
4,4mm	30mm	18mm	14mm	ΡΑΘΗΣΤΕ

Μάπες αρσενικές M8267

inox
A4

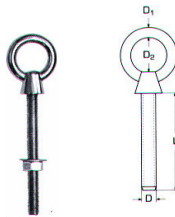

D	L1	D1	D2	Τιμή
M6	80mm	5mm	15mm	ΡΑΘΗΣΤΕ
M8	80mm	6mm	20mm	ΡΑΘΗΣΤΕ
M10	100mm	8mm	25mm	ΡΑΘΗΣΤΕ
M12	120mm	10mm	30mm	ΡΑΘΗΣΤΕ

Μάπες αρσενικές με κρίκο M8228

inox
A4

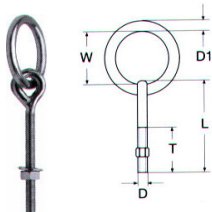

D	D1	L	T	W	Τιμή
M6	6mm	90mm	55mm	35mm	ΡΑΘΗΣΤΕ
M8	8mm	100mm	60mm	45mm	ΡΑΘΗΣΤΕ
M10	10mm	130mm	80mm	50mm	ΡΑΘΗΣΤΕ
M12	12mm	150mm	90mm	60mm	ΡΑΘΗΣΤΕ

Μάπες αρσενικές με κοντό σπείρωμα DIN580

inox
A4

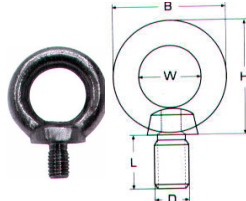

D	L	B	H	W	Τιμή
M6	11mm	31mm	31mm	16mm	ΡΑΘΗΣΤΕ
M8	13mm	36mm	36mm	20mm	ΡΑΘΗΣΤΕ
M10	17mm	45mm	45mm	25mm	ΡΑΘΗΣΤΕ
M12	20,5mm	54mm	53mm	30mm	ΡΑΘΗΣΤΕ
M16	27mm	63mm	62mm	35mm	ΡΑΘΗΣΤΕ

Μάπες θηλυκές DIN582

inox
A4

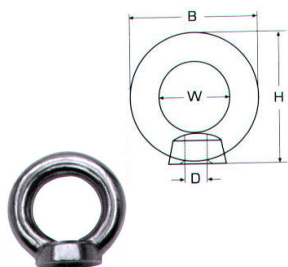

D	H	B	W	Τιμή
M6	27mm	27mm	16mm	ΡΑΘΗΣΤΕ
M8	36mm	36mm	20mm	ΡΑΘΗΣΤΕ
M10	45mm	45mm	25mm	ΡΑΘΗΣΤΕ
M12	53mm	54mm	30mm	ΡΑΘΗΣΤΕ
M16	63mm	62mm	35mm	ΡΑΘΗΣΤΕ
M20	109mm	108mm	65mm	ΡΑΘΗΣΤΕ

U-bolts M8230

inox
A4

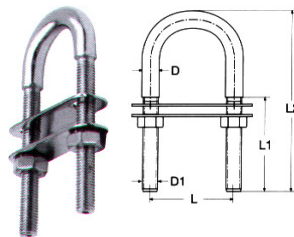

D1	L1	L2	D	L	Τιμή
M4	30mm	62mm	5mm	30mm	ΡΑΘΗΣΤΕ
M5	48mm	78mm	6mm	36mm	ΡΑΘΗΣΤΕ
M6	42mm	80mm	8mm	36mm	ΡΑΘΗΣΤΕ
M8	40mm	90mm	10mm	35mm	ΡΑΘΗΣΤΕ
M8	52mm	100mm	10mm	45mm	ΡΑΘΗΣΤΕ
M10	35mm	90mm	12mm	50mm	ΡΑΘΗΣΤΕ
M10	55mm	110mm	12mm	50mm	ΡΑΘΗΣΤΕ
M10	80mm	135mm	12mm	50mm	ΡΑΘΗΣΤΕ
M12	65mm	130mm	14mm	60mm	ΡΑΘΗΣΤΕ
M12	85mm	150mm	14mm	60mm	ΡΑΘΗΣΤΕ

Περσίδες παραλληλόγραμμες M8057A

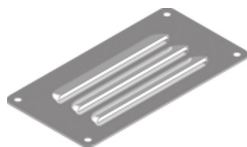

inox
A4

Μήκος	Πλάτος	Πάχος	Τιμή
127mm	66mm	0,6mm	ΡΩΤΗΣΤΕ

Περσίδες τετράγωνες M8057B

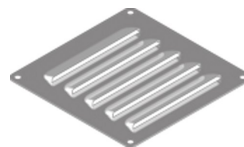

inox
A4

Μήκος	Πλάτος	Πάχος	Τιμή
120mm	120mm	0,6mm	ΡΩΤΗΣΤΕ

Περσίδες μακρόστενες M8057C



inox
A4

Μήκος	Πλάτος	Πάχος	Τιμή
230mm	115mm	0,6mm	ΡΩΤΗΣΤΕ

Περσίδες μακρόστενες M8057D

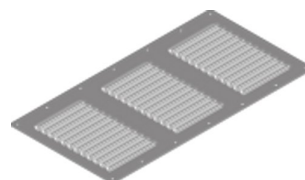

inox
A4

Μήκος	Πλάτος	Πάχος	Τιμή
358mm	184mm	0,6mm	ΡΩΤΗΣΤΕ

Περσίδες στρόγγυλες M8057E



inox
A4

Μήκος	Πλάτος	Πάχος	Τιμή
125mm	125mm	0,6mm	ΡΩΤΗΣΤΕ

Περσίδες στρόγγυλες M8057F



inox
A4

Μήκος	Πλάτος	Πάχος	Τιμή
125mm	125mm	0,7mm	ΡΩΤΗΣΤΕ

Περσίδες παραλληλόγραμμες M8057G



inox
A4

Μήκος	Πλάτος	Πάχος	Τιμή
227mm	126mm	0,6mm	ΡΩΤΗΣΤΕ

Περσίδες στενές με σίτα M8057H



inox
A4

Μήκος	Πλάτος	Τιμή
212mm	57mm	ΡΩΤΗΣΤΕ

Αεραγωγοί M8345

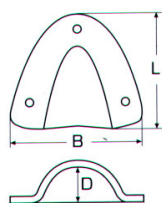

inox
A4

L	B	D	Τιμή
57mm	55mm	16mm	ΡΩΤΗΣΤΕ

Σύρμα μαλακό σε καρούλια



inox
316l

Πάχος	Τιμή
0,5mm	½kg ΡΩΤΗΣΤΕ
0,8mm	½kg ΡΩΤΗΣΤΕ
1mm	1kg ΡΩΤΗΣΤΕ
1,2mm	1kg ΡΩΤΗΣΤΕ
1,5mm	1kg ΡΩΤΗΣΤΕ
2mm	1kg ΡΩΤΗΣΤΕ

Σίτες



inox
AISI 304

Τύπος	Τιμή μέτρου
MESH5	ΡΩΤΗΣΤΕ
MESH8	ΡΩΤΗΣΤΕ
MESH12	ΡΩΤΗΣΤΕ
MESH16	ΡΩΤΗΣΤΕ
MESH20	ΡΩΤΗΣΤΕ
MESH24	ΡΩΤΗΣΤΕ
MESH50	ΡΩΤΗΣΤΕ
MESH80	ΡΩΤΗΣΤΕ

Πλέγματα κολλητά

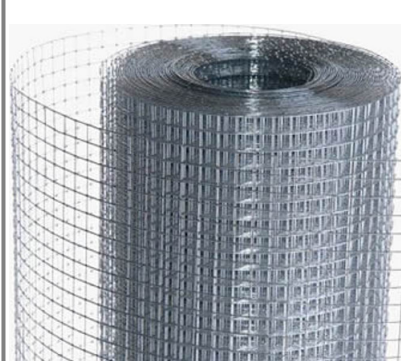

inox
AISI 304

Τύπος	Τιμή μέτρου
10X10X1mm	ΡΩΤΗΣΤΕ
12X12X1mm	ΡΩΤΗΣΤΕ
16X16X1,5mm	ΡΩΤΗΣΤΕ
20X20X1,5mm	ΡΩΤΗΣΤΕ
25X25X2mm	ΡΩΤΗΣΤΕ

Τάπες καταστρώματος με κλειδί M8111

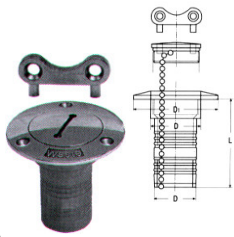

inox A4

Τύπος	D	L	D1	Αλυσίδα	Τιμή
Αποβλήτων	38mm	78mm	75mm	✗	ΡΩΤΗΣΤΕ
Πετρελαίου	38mm	78mm	75mm	✓	ΡΩΤΗΣΤΕ
Νερού	38mm	78mm	75mm	✓	ΡΩΤΗΣΤΕ
Πετρελαίου	51mm	79mm	87mm	✓	ΡΩΤΗΣΤΕ
Νερού	51mm	79mm	87mm	✓	ΡΩΤΗΣΤΕ

Οπές κύτους ανοικτές M8351

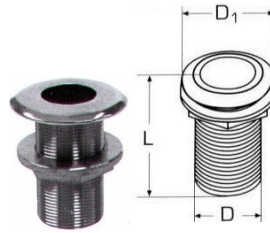

inox A4

D	L	D1	Τιμή
1/2"	65mm	40mm	ΡΩΤΗΣΤΕ
3/4"	71mm	48mm	ΡΩΤΗΣΤΕ
1"	78mm	54mm	ΡΩΤΗΣΤΕ
1 1/4"	84mm	70mm	ΡΩΤΗΣΤΕ
1 1/2"	84mm	71mm	ΡΩΤΗΣΤΕ

Οπές κύτους με σχάρα M8452

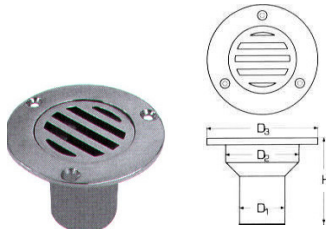

inox A4

D1	D2	D3	H	Τιμή
37mm	58mm	82mm	60mm	ΡΩΤΗΣΤΕ

Οπές κύτους κούρμπα με σχάρα M8352

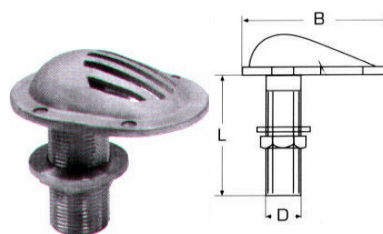

inox A4

D	L	D1	Τιμή
1/2"	72mm	90mm	ΡΩΤΗΣΤΕ
3/4"	80mm	104mm	ΡΩΤΗΣΤΕ
1"	77mm	107mm	ΡΩΤΗΣΤΕ
1 1/4"	79mm	118mm	ΡΩΤΗΣΤΕ
1 1/2"	80mm	132mm	ΡΩΤΗΣΤΕ

Βαλβίδες εξαέρωσης M8286

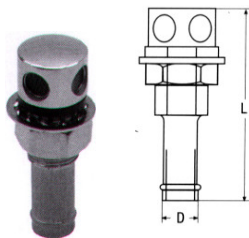

inox A4

Πάσο	D	L	Τιμή
A M19	16mm (9/16")	75mm	ΡΩΤΗΣΤΕ
B M27	25mm (1")	75mm	ΡΩΤΗΣΤΕ

Βαλβίδες εξαέρωσης M8287

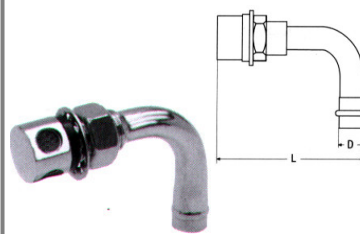

inox A4

Πάσο	D	L	Τιμή
A M19	16mm (9/16")	88mm	ΡΩΤΗΣΤΕ

Στρόγγυλη χυτή βάση 82° M8283

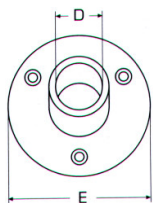
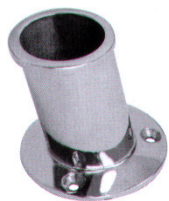

inox
A4

D	E	H	Τιμή
25mm	67mm	52mm	ΡΩΤΗΣΤΕ

Βάση κεραίας M8279

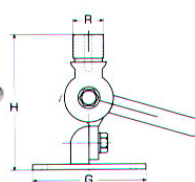

inox
A4

G	F	H	R	Τιμή
92mm	64mm	108mm	3/4"	ΡΩΤΗΣΤΕ

Βάση κεραίας 90° στρόγγυλη M8201

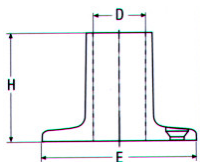
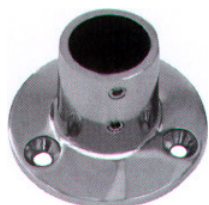

inox
A4

G	E	H	Τιμή
22mm	66mm	43mm	ΡΩΤΗΣΤΕ
25mm	70mm	43mm	ΡΩΤΗΣΤΕ

Βάση κεραίας 30° στρόγγυλη M8325

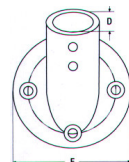
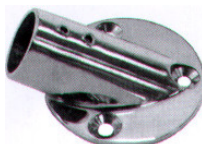

inox
A4

G	E	H	Τιμή
22mm	66mm	39mm	ΡΩΤΗΣΤΕ
25mm	70mm	39mm	ΡΩΤΗΣΤΕ

Βάση κεραίας 60° στρόγγυλη M8202

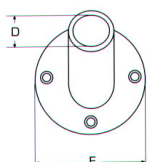

inox
A4

G	E	H	Τιμή
22mm	66mm	43mm	ΡΩΤΗΣΤΕ
25mm	70mm	46mm	ΡΩΤΗΣΤΕ

Βάση κεραίας 90° με τετράφωνη βάση M8203

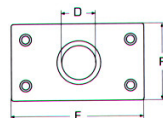
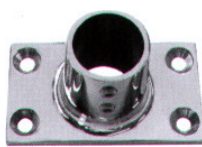

inox
A4

D	F	E	H	Τιμή
22mm	76mm	44mm	43mm	ΡΩΤΗΣΤΕ
25mm	81mm	48mm	43mm	ΡΩΤΗΣΤΕ

Βάση κεραίας 60° με τετράφωνη βάση M8204

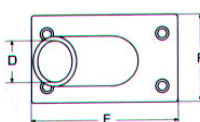
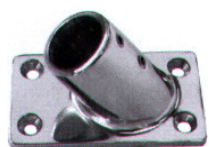

inox
A4

D	F	E	H	Τιμή
22mm	76mm	44mm	43mm	ΡΩΤΗΣΤΕ
25mm	81mm	48mm	43mm	ΡΩΤΗΣΤΕ

Βάση λοξή 60° διαπερή M8207

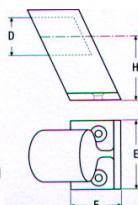

inox
A4

G	H	F	E	Τιμή
22mm	37mm	26mm	40mm	ΡΩΤΗΣΤΕ
25mm	40mm	29mm	42mm	ΡΩΤΗΣΤΕ

Βάση λοξή 60° διαπερή M8209

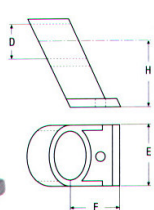
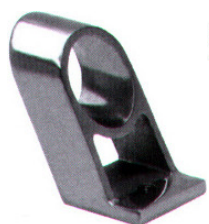

inox
A4

D	H	F	E	Τιμή
22mm	38mm	33mm	35mm	ΡΩΤΗΣΤΕ
25mm	38mm	33mm	35mm	ΡΩΤΗΣΤΕ

Βάση λοξή 60° τερματική M8208

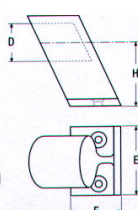

inox
A4

G	H	F	E	Τιμή
22mm	37mm	26mm	40mm	ΡΩΤΗΣΤΕ
25mm	40mm	29mm	42mm	ΡΩΤΗΣΤΕ

Βάση λοξή 60° διαπερή M8276

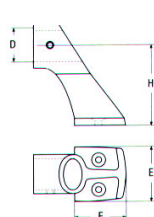

inox
A4

D	H	F	E	Τιμή
22mm	52mm	33mm	36mm	ΡΩΤΗΣΤΕ

Βάση λοξή 60° τερματική M8213

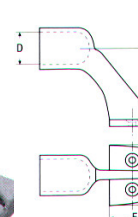

inox
A4

D	H	F	E	Τιμή
22mm	52mm	33mm	36mm	ΡΩΤΗΣΤΕ

Σύνδεσμοι Τ χυτοί 60° M8206

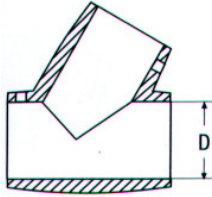
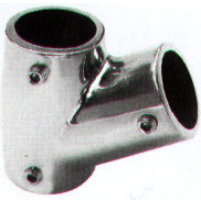

inox
A4

D	Τιμή
22mm	ΡΩΤΗΣΤΕ
25mm	ΡΩΤΗΣΤΕ

Σύνδεσμοι Τ διαιρούμενοι 60° M8506

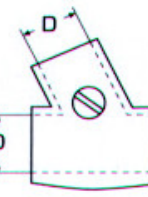
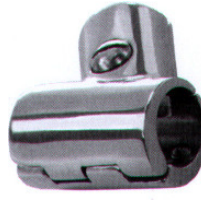

inox
A4

D	Τιμή
22mm	ΡΩΤΗΣΤΕ
25mm	ΡΩΤΗΣΤΕ

Σύνδεσμοι Τ χυτοί 90° M8205

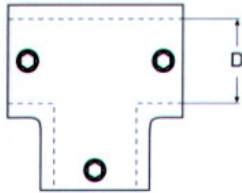

inox
A4

D	Τιμή
22mm	ΡΩΤΗΣΤΕ
25mm	ΡΩΤΗΣΤΕ

Σύνδεσμοι Τ διαιρούμενοι 90° M8505

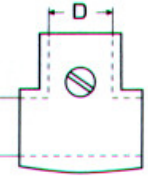
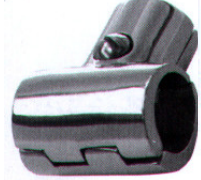

inox
A4

D	Τιμή
22mm	ΡΩΤΗΣΤΕ
25mm	ΡΩΤΗΣΤΕ

Γωνίες χυτές 90° M8210

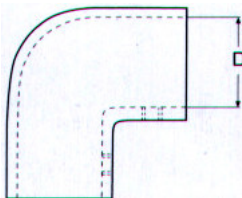

inox
A4

D	Τιμή
22mm	ΡΩΤΗΣΤΕ
25mm	ΡΩΤΗΣΤΕ

Τρίστομα χυτά M8211

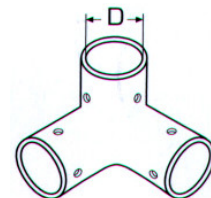

inox
A4

D	Τιμή
22mm	ΡΩΤΗΣΤΕ
25mm	ΡΩΤΗΣΤΕ

Σταυροί χυτοί M8387

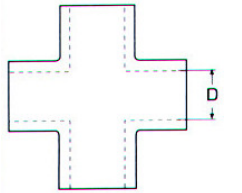

inox
A4

D	Τιμή
22mm	ΡΩΤΗΣΤΕ
25mm	ΡΩΤΗΣΤΕ

Μεντεσέδες σωλήνων M8572

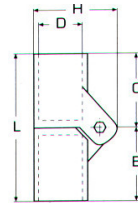
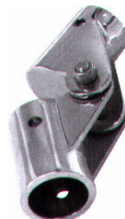

inox
A4

D	L	B/C	H	Τιμή
22mm	80mm	40mm	47mm	ΡΩΤΗΣΤΕ
25mm	80mm	40mm	49mm	ΡΩΤΗΣΤΕ

Βάσεις σπαστές για ποτήρι M8573

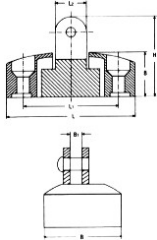
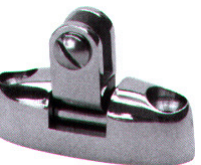

inox
A4

L	B	H	B1	Τιμή
70mm	25mm	50mm	7,5mm	ΡΩΤΗΣΤΕ

Βάσεις σωλήνα σκάλας M8134

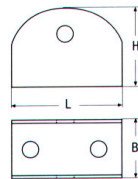

inox
A4

D	B	L	Τιμή
48mm	28mm	34mm	ΡΩΤΗΣΤΕ

Ταυ σωλήνος με κούρμπα M8148

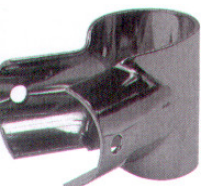

inox
A4

D	Γωνία	L	Τιμή
22mm	90°	52mm	ΡΩΤΗΣΤΕ
25mm	90°	52mm	ΡΩΤΗΣΤΕ
25mm	60°	52mm	ΡΩΤΗΣΤΕ

Ταυ σωλήνων πλακέ M8138

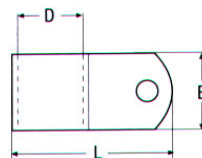

inox
A4

D	B	L	Τιμή
20mm	45mm	30mm	ΡΩΤΗΣΤΕ

Σφρυγκτήρες σωλήνων M8135

inox
A4

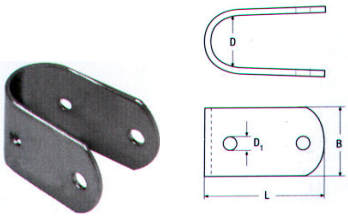

L	B	D	D1	Τιμή
58mm	30mm	20mm	7mm	ΡΩΤΗΣΤΕ

Σφρυγκτήρες σωλήνων M8354

inox
A4

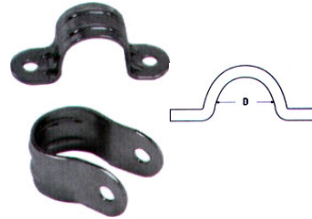

Τύπος	D	Τιμή
Ω	25mm	ΡΩΤΗΣΤΕ
U	25mm	ΡΩΤΗΣΤΕ

Σφρυγκτήρες σωλήνων ελαφρού τύπου M8460

inox
A4

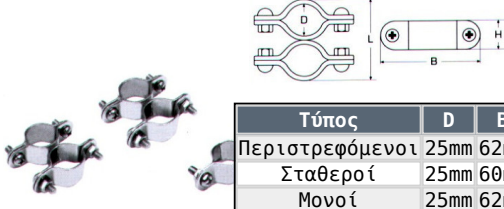

Τύπος	D	B	L	H	Τιμή
Περιστρεφόμενοι	25mm	62mm	55mm	20mm	ΡΩΤΗΣΤΕ
Σταθεροί	25mm	60mm	55mm	20mm	ΡΩΤΗΣΤΕ
Μονοί	25mm	62mm	25mm	20mm	ΡΩΤΗΣΤΕ

Σφρυγκτήρες σωλήνων βαρέως τύπου M8461

inox
A4



Τύπος	D	L	H	Τιμή
Περιστρεφόμενοι	19-30mm	65mm	55mm	ΡΩΤΗΣΤΕ
Σταθεροί	19-30mm	65mm	55mm	ΡΩΤΗΣΤΕ
Με απόσταση	19-30mm	65mm	72mm	ΡΩΤΗΣΤΕ

Διαμπερείς σωλήνες M8271

inox
A4

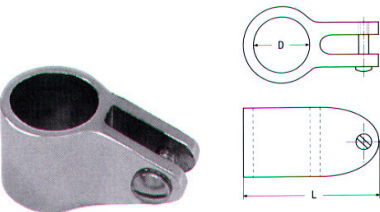

D	L	Τιμή
22mm	51mm	ΡΩΤΗΣΤΕ
25mm	59mm	ΡΩΤΗΣΤΕ

Διαμπερείς σωλήνες διαιρούμενοι M8277

inox
A4

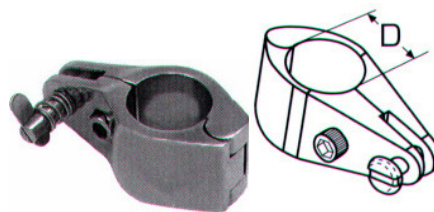

D	L	Τιμή
22mm	69mm	ΡΩΤΗΣΤΕ
25mm	69mm	ΡΩΤΗΣΤΕ

Βάσεις με πύρο και ελατήριο M8328

inox
A4

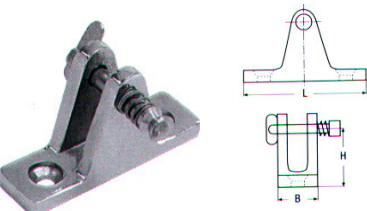

L	B	H	Τιμή
60mm	18mm	29mm	ΡΩΤΗΣΤΕ

Βάσεις με βίδα M8273

inox
A4

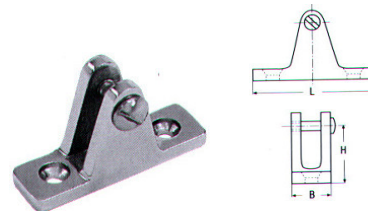

L	B	H	Τιμή
60mm	18mm	29mm	ΡΩΤΗΣΤΕ

Βάσεις κούρμα με πύρο και ελατήριο M8329

inox
A4

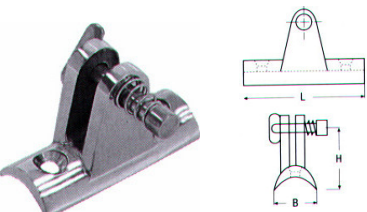

L	B	H	Τιμή
60mm	22mm	29mm	ΡΩΤΗΣΤΕ

Βάσεις κούρμα με βίδα M8272

inox
A4

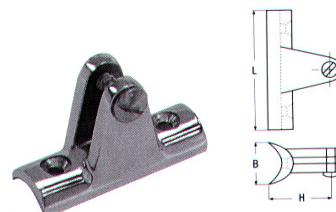

L	B	H	Τιμή
60mm	22mm	29mm	ΡΩΤΗΣΤΕ

Βάσεις κάθετες με βίδα M8274

inox
A4

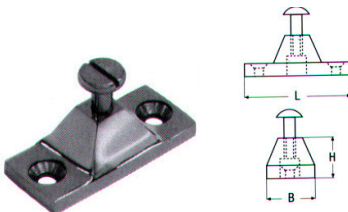

L	B	H	Τιμή
50mm	23mm	19mm	ΡΩΤΗΣΤΕ

Αγκράφες M8764

inox
A4

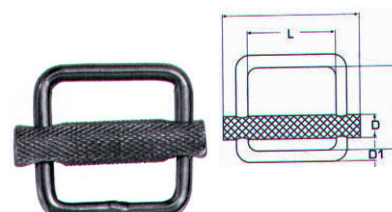

L	B	D	D1	Τιμή
25mm	25mm	9mm	4mm	ΡΩΤΗΣΤΕ

Γωνίες 90° θηλυκές WS9601

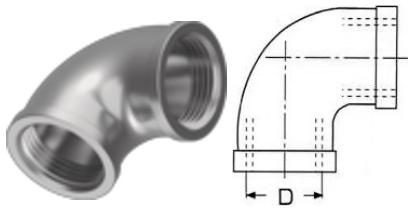

inox
A4

D	Τιμή
1/2"	ΡΑΘΗΣΤΕ
3/4"	ΡΑΘΗΣΤΕ
1"	ΡΑΘΗΣΤΕ

Γωνίες 90° αρσενικές - θηλυκές WS9604

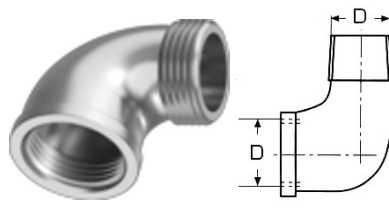

inox
A4

D	Τιμή
1/2"	ΡΑΘΗΣΤΕ
3/4"	ΡΑΘΗΣΤΕ
1"	ΡΑΘΗΣΤΕ

Ταυ θηλυκά WS9607

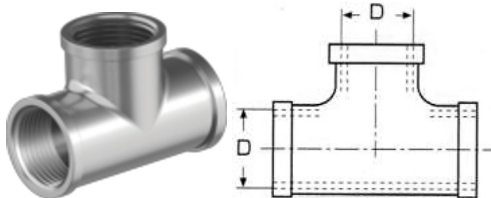

inox
A4

D	Τιμή
1/2"	ΡΑΘΗΣΤΕ
3/4"	ΡΑΘΗΣΤΕ
1"	ΡΑΘΗΣΤΕ

Μούφες DIN2986G

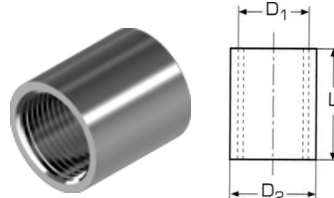

inox
A4

D	D2	L	Τιμή
1/2"	26,5mm	34mm	ΡΑΘΗΣΤΕ
3/4"	31,8mm	36mm	ΡΑΘΗΣΤΕ
1"	39,5mm	43mm	ΡΑΘΗΣΤΕ
1 1/2"	54,5mm	48mm	ΡΑΘΗΣΤΕ

Τάπες θηλυκές WS9626

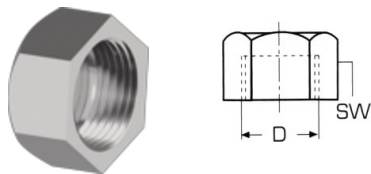

inox
A4

D	SW	Τιμή
1/2"	27mm	ΡΑΘΗΣΤΕ
3/4"	32mm	ΡΑΘΗΣΤΕ
1"	39mm	ΡΑΘΗΣΤΕ

Ρακόρ WS9611S

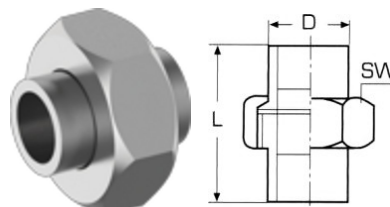

inox
A4

D	L	SW	Τιμή
1/2"	43mm	42mm	ΡΑΘΗΣΤΕ
3/4"	50mm	60mm	ΡΑΘΗΣΤΕ
1"	50mm	60mm	ΡΑΘΗΣΤΕ

Τάπες αρσενικές WS9630

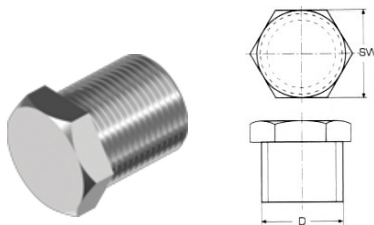

inox
A4

D	L	Τιμή
1/4"	17mm	ΡΑΘΗΣΤΕ
3/8"	19mm	ΡΑΘΗΣΤΕ
1/2"	23mm	ΡΑΘΗΣΤΕ
3/4"	29mm	ΡΑΘΗΣΤΕ
1"	36mm	ΡΑΘΗΣΤΕ

Συστολές Αμερικής WS9625

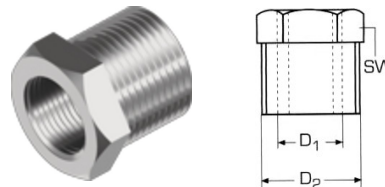

inox
A4

D2	D1	SW	Τιμή
1/2"	3/8"	26mm	ΡΑΘΗΣΤΕ
3/4"	1/2"	26mm	ΡΑΘΗΣΤΕ
1"	3/4"	37mm	ΡΑΘΗΣΤΕ

Σωληνομαστοί DIN2982R



inox
A4

D	D2	L	Τιμή
1/2"	23,1mm	60mm	ΡΑΘΗΣΤΕ
3/4"	26,9mm	60mm	ΡΑΘΗΣΤΕ
1"	33,7mm	60mm	ΡΑΘΗΣΤΕ

Νίπελ WS9640

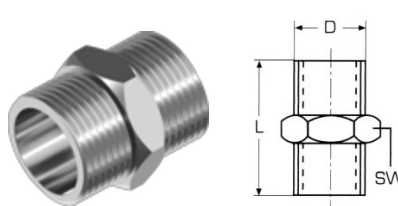

inox
A4

D	L	SW	Τιμή
1/2"	42mm	26mm	ΡΑΘΗΣΤΕ
3/4"	49mm	31mm	ΡΑΘΗΣΤΕ
1"	50mm	36mm	ΡΑΘΗΣΤΕ

Κοτσανέλα πλακέ με 4 τρύπες M8218

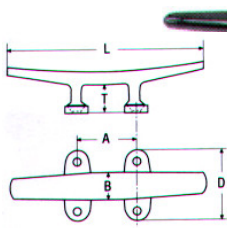

inox A4

L	B	A	T	D	Τιμή
100mm	14mm	30mm	14mm	36mm	ΡΩΤΗΣΤΕ
125mm	15mm	40mm	28mm	45mm	ΡΩΤΗΣΤΕ
150mm	20mm	45mm	20mm	53mm	ΡΩΤΗΣΤΕ
200mm	23mm	55mm	24mm	69mm	ΡΩΤΗΣΤΕ
250mm	25mm	58mm	30mm	65mm	ΡΩΤΗΣΤΕ

Κοτσανέλα στρόγγυλα με 4 τρύπες M8217

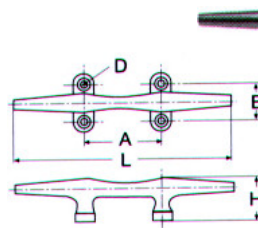

inox A4

L	B	H	D	A	Τιμή
125mm	25mm	28mm	5mm	54mm	ΡΩΤΗΣΤΕ
150mm	26mm	32mm	6mm	56mm	ΡΩΤΗΣΤΕ
200mm	34mm	39mm	6,5mm	72mm	ΡΩΤΗΣΤΕ
250mm	44mm	48mm	8,5mm	94mm	ΡΩΤΗΣΤΕ
300mm	49mm	53mm	8,5mm	99mm	ΡΩΤΗΣΤΕ

Κοτσανέλα πλακέ με 2 τρύπες M8298

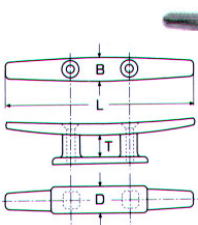

inox A4

L	B	D	T	Τιμή
100mm	14mm	15mm	16mm	ΡΩΤΗΣΤΕ
125mm	16mm	18mm	14mm	ΡΩΤΗΣΤΕ
150mm	19mm	21mm	19mm	ΡΩΤΗΣΤΕ
200mm	22mm	24mm	22mm	ΡΩΤΗΣΤΕ
250mm	25mm	27mm	25mm	ΡΩΤΗΣΤΕ

Κοτσανέλα χωνευτά M8232

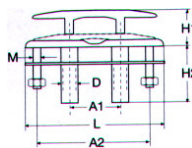

inox A4

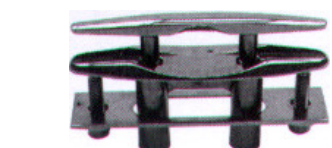

L	H1	H2	D	M	A1	A2	Τιμή
160mm	36mm	61mm	20mm	3/8"	58mm	129mm	ΡΩΤΗΣΤΕ

Κοτσανέλα χυτά χωρίς τρύπες M8100

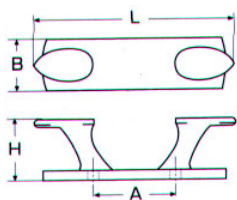

inox A4

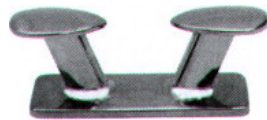

L	B	H	D	A	Τιμή
256mm	80mm	100mm	M16	130mm	ΡΩΤΗΣΤΕ

Δέστρες με τετράγωνη βάση M8520

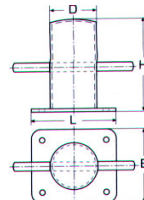

inox A4

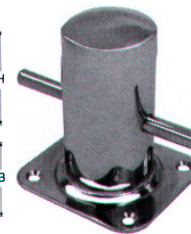

L	B	H	D	Τιμή
100mm	90mm	100mm	50mm	ΡΩΤΗΣΤΕ
120mm	120mm	100mm	60mm	ΡΩΤΗΣΤΕ

Γλύστρες χυτές μύτη (σετ) M8219

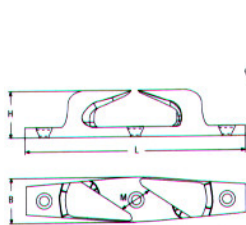

inox A4



Τύπος	L	B	M	H	Τιμή
αριστερή	114mm	23mm	15mm	25mm	ΡΩΤΗΣΤΕ
δεξιά	114mm	23mm	15mm	25mm	ΡΩΤΗΣΤΕ
αριστερή	152mm	35mm	26mm	30mm	ΡΩΤΗΣΤΕ
δεξιά	152mm	35mm	26mm	30mm	ΡΩΤΗΣΤΕ

Γλύστρες χυτές μύτη M8220

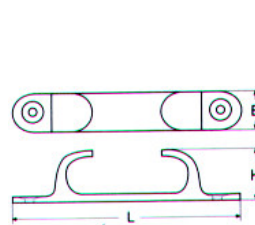

inox A4



L	B	H	Τιμή
127mm	20mm	24mm	ΡΩΤΗΣΤΕ
152mm	24mm	36mm	ΡΩΤΗΣΤΕ

Δέστρες μίνι M8367

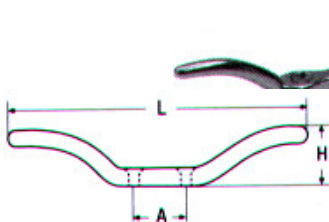

inox A4

L	H	A	Τιμή
68mm	12mm	10mm	ΡΩΤΗΣΤΕ
114mm	20mm	21mm	ΡΩΤΗΣΤΕ

Στριφτάρια άγκυρας M8304

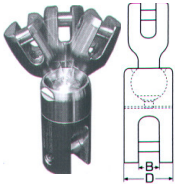

Ø Αλυσίδα	D	B	SWL	BL	Τιμή
6	38mm	16mm	6,00kN	24,00kN	ΡΩΤΗΣΤΕ
8	45mm	21mm	10,00kN	40,00kN	ΡΩΤΗΣΤΕ

Άγκυρες M8302

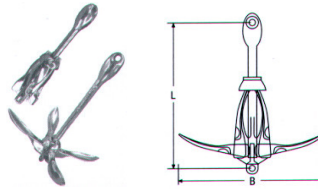

Κιλά	L	B	Τιμή
2,5	340mm	330mm	ΡΩΤΗΣΤΕ
4	410mm	400mm	ΡΩΤΗΣΤΕ
7	465mm	470mm	ΡΩΤΗΣΤΕ

Αλυσίδες με κοντό χαλκά DIN766

inox
A4



Πάχος	Τιμή
2mm	ΡΩΤΗΣΤΕ
3mm	ΡΩΤΗΣΤΕ
4mm	ΡΩΤΗΣΤΕ
5mm	ΡΩΤΗΣΤΕ
6mm	ΡΩΤΗΣΤΕ
8mm	ΡΩΤΗΣΤΕ
10mm	ΡΩΤΗΣΤΕ

*Οι τιμές αναφέρονται σε 1 μέτρο



αλφαλογιάννης 2310792378

